



Latvijas Valsts  
agrārās ekonomikas  
institūts



# Ex-ante novērtējums Lauku attīstības programmai 2014-2020

## Gala atskaite

(atbilstoši 04.10.2013. redakcijai)

Ziņojumu iesniedza :

.....  
Elita Benga  
LVAEI Lauku attīstības novērtēšanas nodaļas vadītāja

**2013. gada novembris**



PROJEKTU LĪDZFINANSĒ EIROPAS SAVIENĪBA

# Saturs

<b>LIETOTIE SAĪSINĀJUMI</b>	<b>4</b>
<b>EXECUTIVE SUMMARY</b>	<b>6</b>
<b>KOPSAVILKUMS</b>	<b>9</b>
<b>I DAĻA: IEVADS</b>	<b>12</b>
<b>II DAĻA: <i>EX-ANTE</i> NOVĒRTĒJUMA ZIŅOJUMS</b>	<b>15</b>
<b>1. KONTEKSTA ANALĪZES UN VAJADZĪBU NOTEIKŠANAS NOVĒRTĒJUMS</b>	<b>15</b>
1.1. Situācijas apraksta un konteksta rādītāju pielietošanas novērtējums	16
1.2. SVID un Vajadzību analīzes novērtējums	24
1.3. Rekomendācijas SVID un Vajadzību analīzei	34
<b>2. PROGRAMMAS ATBILSTĪBAS, IEKŠĒJĀS UN ĀRĒJĀS SASKAŅOTĪBAS NOVĒRTĒJUMS</b>	<b>37</b>
2.1. Ieguldījuma novērtējums ES 2020 stratēģijas vispārējo mērķu sasniegšanā	38
2.2. Saskaņotības novērtējums ar VSS, Partnerības līgumu, EK ieteikumiem Latvijai un citiem saistošajiem dokumentiem	52
2.3. Programmas intervences loģikas novērtējums	57
2.4. Piedāvāto atbalsta formu novērtējums, izmantojot iepriekšējo periodu pieredzi	63
2.5. Mērķu sasniegšanai izvēlēto pasākumu sagaidāmā ieguldījuma novērtējums	73
2.6. Budžeta piešķiruma saskaņotības ar mērķiem novērtējums	82
2.7. Rekomendācijas attiecībā uz programmas saskaņotību	100
2.8. Tematisko apakšprogrammu novērtējums	103
2.9. LEADER nosacījumu novērtējums	103
2.10. Valsts Lauku tīkla nosacījumu novērtējums	106
2.11. Tehniskās palīdzības izmantošanas izvērtējums	107
2.12. Rekomendācijas attiecībā uz specifiskām tēmām	108
<b>3. PROGRAMMAS PROGRESA UN REZULTĀTU NOTEIKŠANAS NOVĒRTĒJUMS</b>	<b>108</b>
3.1. Programmas rādītāju būtiskuma un noteiktības novērtējums	108
3.2. Mērķa sasniegšanas rādītāju kvantitatīvo vērtību novērtējums	115
3.3. Izpildes sistēmā paredzēto starposma mērķu rādītāju piemērotības novērtējums	120
3.4. Piedāvātās uzraudzības un novērtēšanas sistēmas un Novērtēšanas plāna novērtējums	122
3.5. Rekomendācijas attiecībā uz programmas progresa un rezultātu novērtējumu	123
<b>4. PROGRAMMAS IEVIEŠANAS PLĀNOTĀS KĀRTĪBAS NOVĒRTĒJUMS</b>	<b>124</b>
4.1. Programmas vadībā iesaistīto cilvēkresursu un administratīvās kapacitātes atbilstības izvērtējums	124
4.2. Rekomendācijas attiecībā uz programmas ieviešanas kārtību	127
<b>5. HORIZONTĀLO TĒMU NOVĒRTĒJUMS</b>	<b>128</b>
5.1. Atbilstības novērtējums vienādu iespēju nodrošināšanai un diskriminācijas novēršanai	128

5.2. Atbilstības novērtējums ilgtspējīgas attīstības veicināšanai	131
5.3. Rekomendācijas attiecībā uz horizontālajām tēmām	133
<b>PIELIKUMI</b>	<b>135</b>
<b>1. PIELIKUMS</b>	<b>136</b>
Tematisko mērķu savstarpējā saskaņotība	<b>Kļūda! Grāmatzīme nav definēta.</b>
<b>2. PIELIKUMS IETEIKUMI SITUĀCIJAS APRAKSTA UZLABOŠANAI</b>	<b>KĻŪDA!</b>
<b>GRĀMATZĪME NAV DEFINĒTA.</b>	
<b>3. PIELIKUMS IETEIKUMI SVID ANALĪZES UZLABOŠANAI</b>	<b>188</b>
<b>4. PIELIKUMS INTERVIJAS</b>	<b>194</b>

## LIETOTIE SAĪSINĀJUMI

- CLLD – *community-led local development* – kopienas [orientēta] vietējā attīstība  
CSP – Centrālā Statistikas pārvalde  
DAP – Dabas aizsardzības pārvalde  
DNS – Daļēji naturālo saimniecību pārstrukturēšana  
EJZF – Eiropas Jūrlietu un zivsaimniecības fonds  
EK – Eiropas Komisija  
ELANT – Eiropas Lauku attīstības novērtēšanas tīkls  
ELFLA – Eiropas Lauksaimniecības fonds lauku attīstībai  
ELV – Ekonomiskā lieluma vienība  
ELVGF – Eiropas Lauksaimniecības virzības un garantiju fonds  
EPS – LAD elektroniskā pieteikšanās sistēma  
ERAF – Eiropas Reģionālās attīstības fonds  
ES – Eiropas Savienība  
ES-15 – ES 15 dalībvalstis (līdz 2004.gada 1.maijam)  
ES 2020 – „Eiropa 2020” stratēģija  
ESF – Eiropas Sociālais fonds  
EUR - Euro  
EZF – Eiropas Zivsaimniecības fonds  
ISO – Starptautiskā Standartizācijas organizācija  
ĪADT – īpaši aizsargājamās dabas teritorijas  
KF – Kohēzijas fonds  
KLP – ES Kopējā lauksaimniecības politika  
LAD – Lauku atbalsta dienests  
LANN – Lauku attīstības nepārtrauktā novērtēšana  
LAP 2014-2020 – Latvijas lauku attīstības programma 2014.-2020. gadam (4.10.2013. redakcija)  
LAP – Lauku attīstības programma  
LAP 2007-2013 – Latvijas lauku attīstības programma 2007.-2013.gadam  
Latvija 2030 – Latvijas ilgtspējīgas attīstības stratēģija līdz 2030.gadam  
Latvijas NRP – Latvijas nacionālā reformu programma „ES 2020” stratēģijas īstenošanai  
Lauku stratēģija 2013 „Latvijas lauku attīstības valsts stratēģijas plāns 2007.-2013.gadam”  
LEADER - Mērķtiecīgas un koordinētas rīcības lauku ekonomikas attīstībai (no franču valodas - *Liaison Entre Actions de Développement de l'Économie Rurale*)  
LIZ – Lauksaimniecībā izmantojamā zeme  
LLKC – SIA „Latvijas Lauku konsultāciju un izglītības centrs”  
LOSP – Lauksaimnieku organizāciju sadarbības padome  
LPUF – Latvijas Pārtikas uzņēmumu federācija  
LVAEI – Latvijas Valsts agrārās ekonomikas institūts  
LVL – Latvijas lats  
MĪA – Meža īpašnieku apvienība  
MKPC – Meža konsultāciju pakalpojumu centrs  
MLA – Maksājumi saimniecībām teritorijās ar dabas apstākļu ierobežojumiem  
NAP 2020 – Latvijas Nacionālais attīstības plāns 2014.-2020.gadam  
Natura 2000 – ES nozīmes aizsargājamo teritoriju tīkls, LAP atbalsta pasākums  
NLT – Nacionālais lauku tīkls  
Nr. – numurs  
OECD – Ekonomiskās sadarbības un attīstības organizācija  
PLE - Pilna darba laika ekvivalents  
SAPARD – Speciālā pirmsiestāšanās programma lauksaimniecības un lauku attīstībai  
SEG – Siltumnīcefekta gāzes

SMART – Precīzs, mērāms, iegūstams, saistošs, savlaicīgi pieejams  
SVID – Stipro, vājo pušu, iespēju un draudu analīze  
SVVA – sabiedrības vadīta vietējā attīstība  
VAS- vietējās attīstības stratēģija  
VLT – Valsts lauku tīkls  
VMD – Valsts meža dienests  
VPD – Vienotais programmdokuments jeb Latvijas Attīstības plāns 2004.-2006.gadam  
VPM – Vienotais platību maksājums  
VRG – vietējās rīcības grupa  
VSS – Vienotais stratēģiskais satvars  
ZIZIMM – zemes izmantošanas, zemes izmantošanas maiņas un mežsaimniecības sektors  
ZM – Latvijas Republikas Zemkopības ministrija

## EXECUTIVE SUMMARY

This is a final report on ex-ante evaluation of the Rural Development Programme 2014-2020 project (wording of 4.10.2013) (RDP 2014-2020). Evaluation was performed by the Latvian State Institute of Agrarian Economics (LSIAE) upon a request of the Ministry of Agriculture (MA) of the Republic of Latvia. The evaluation was performed based on the draft guidelines for the evaluation of RDP 2014-2020 developed by the *European Evaluation Network for Rural Development* (EENRD) in 2012 “Getting the most from your RDP: Guidelines for ex-ante evaluation of 2014-2020 RDPs”, August draft (EENRG ex-ante guidelines).

Objective of ex-ante evaluation is to improve the quality of the programme structure, by getting involved in the development process of the programme already at an early stage, including analysis of the situation and analysis of “Strengths, Weaknesses, Opportunities and Threats” (hereinafter SWOT), creation of the intervention logic of the programme and setting its targets. The final report of the initial evaluation includes evaluation of all stages of the programme.

The structure of the final report is created based on the recommendations of EENRD guidelines, and reflects the most important results and conclusions of the evaluation. Evaluation was performed by 10 experts, whereof 8 experts had the Doctor of Science degree, but two of them – the Master of Science degree. The areas of their expertise are different to ensure a balanced opinion from the economic, environmental and social standpoint, taking into consideration also specifics of the most important industries.

The evaluation in compliance with the work assignment of MA and EENRD guidelines was performed in 3 stages. The reports prepared at the end of each stage were submitted to MA, which used them for improvement of the preparation procedure of draft RDP and programme. The experts performing evaluation expressed their gratitude to the staff of MA for their responsiveness during entire course of evaluation and the hard work on improvement of the draft programme, by evaluating received recommendations.

### Context and needs

General description of the situation of the RDP 2014-2020 has been significantly improved in the course of development of the programme, as the result of interaction among policy makers, social partners and ex-ante evaluators. Description of the situation has been prepared professionally; almost all most significant, outstanding problems have been described in detail and include directions of EU rural development priorities. Use of common context indicators in several areas is correct, because the necessary context indicators are used in description of the situation and their values are provided. Ex-ante experts in the descriptive part of the chapter have listed the context indicators, the values are available, but the indicators have not been used in the draft RDP 2014-2020. If any of the common context indicators is not used, the policy maker has to justify such choice.

Correct methodology was used in SWOT analysis and internal and external factors arranged according to their importance. Coherence of SWOT analysis with the description would improve, by considering a possibility of making the changes recommended by ex-ante experts. Performed SWOT analysis almost completely covers the programme area and provides broad overview. The experts have made several significant recommendations for improvement of SWOT efficacy. Especially important is a recommendation to identify specific regions and agricultural sectors, wherein higher results in reaching RDP 2014-2020 targets can be forecasted. SWOT analysis of RDP 2014-2020 may be mutually complimented with other Common Strategic Framework (CSF) programmes contained in the Partnership agreement, horizontal priorities of EU 2020 strategy and Strategic environmental assessment (SEA). The experts conclude that proposed outstanding needs for the most part correspond with the results of SWOT analysis and the justification stated in the description of the situation. Experts also recommend specifying the needs in the environmental field and forestry sector.

## **Compliance of the programme and coherence between internal and external factors**

Intervention logic included in the RDP 2014-2020 ensures reaching the targets of EU 2020 strategy, taking into considerations the needs identified in the programme area. Ex-ante experts positively rate inclusion of broad, relatively well-balanced range of stakeholders in development and public discussion of the programme. A sufficient period of time has been dedicated to obtaining and coordination of the stakeholders' opinions, and development of the programme did not place in a hurry. A planned impact of other CSF programmes and strategies on RDP results has been taken into consideration in the evaluated draft programme. Measures of RDP 2014-2020 and first pillar of CAP supplement each other.

Strategic targets selected in the programme correspond with the EU rural development priorities and the needs defined in RDP 2014-2020, and their importance is understandable in the context with the justification for priorities. Since the balance between in a way conflicting targets of the policy is important indicator of the programme quality, ex-ante experts recommend paying additional attention to support of more labour-intensive agricultural sectors and technologies oriented to environmental protection.

Proposed support methods for all proposed RDP 2014-2020 measures are adequate, but the experts have established and described in the report a line of improvement possibilities, establishing support rates in various measures.

Conclusion was drawn as the result of analysis of the assumptions forming the basis for the RDP 2014-2020 performed by ex-ante experts that the assumptions in almost all cases were realistic. Therefore it can be expected that these assumptions will come true and will not hinder with reaching the results of the planned activities. For systematic planning of the risks, the experts performing ex-ante evaluation recommend considering a possibility of preparing an appropriate logical framework matrix for each measure or apply other equivalent methods. Systematic, methodologically correct risk analysis is one of the most important ways, how the policy maker could further improve the process of developing the programme.

In breakdown of RDP 2014-2020 budget by priorities, ex-ante experts recommend considering an opportunity to increase the amount of funding for implementation of the 1st priority. The amount of funding planned for other priorities is well-balanced. The priority No. 2 is the main priority according to the amount of provided funding, therefore it is recommended to pay special attention in the implementation measures of this priority to those criteria increasing its positive impact also on the other priorities, especially No. 4, 5 and 6.

Experts have provided several recommendations in relation to breakdown of RDP 2014-2020 budget by territories, sectors and sub-sectors. The most important is a recommendation to limit overly extensive concentration of support in relatively economically strong agricultural holdings of cereal sector, which are territorially concentrated and may be characterized with relatively low use of workforce.

A target to promote equality and prevent discrimination is taken into consideration during the preparation of the programme. Ex-ante evaluators concluded that no restrictions exist in RDP measures for the applicants for support from the gender equality perspective.

Set of the measures planned in RDP 2014-2020 is appropriate for facilitation of sustainable development, and it is concluded that the environmental aspect is well-balanced with economic and social aspect. A line of recommendations is included in ex-ante evaluation, which could facilitate environmental protection and preservation of ecological systems.

## **Progress of the programme and indication of the results**

All necessary common indicators are included in the RDP 2014-2020. Evaluated set of specific programme indicators, which mostly includes the indicators of investment, outcome and results, forms a part of the necessary volume. Ex-ante experts have included many recommendations in the report for replacement and specification of the existing indicators and the implementation of new ones. These recommendations refer to practically all measures. Evaluators encourage the policy makers to formulate not only a title, measurement unit and planned value of

the indicator, but provide also extended definition or calculation formula and data source. Systematic, methodologically correct selection and description of indicators is one of the most significant ways, how the policy maker could improve the process of developing the programme.

Achievable values of the indicators have been defined for all CAP impact indicators, appropriate common indicators of outcome and results. Appropriate values of specific indicators must be defined after making improvements in the set of the specific programme indicators. Indicator values recommended by the policy maker in most cases are realistic, and the possible future trends have been taken into consideration in defining them.

Set of reserve achievable performance indicators is appropriate to describe the progress of the programme toward reaching the targets; the indicators have been defined for all rural development priorities. Reserve values of the performance indicators defined by the policy maker are appropriate and realistic. Defining data sources and calculation methods are especially important for the reserve performance indicators, because achievement of indicators has a significant impact on the total volume of the programme.

### **Implementation of the programme**

RDP 2014-2020 contains sufficiently detailed description of the management and control systems. Ex-ante experts, using RDP 2014-2020 text, as well as detailed information from different, also independent sources, concluded that the workforce and administrative capacity involved in the management of the programme is sufficient for the implementation of RDP 2014-2020. Ex-ante experts encourage paying attention to improvement of MA capacity in defining specific indicators of the programme and calculation of the achievable values. Even though the satisfaction with RDP 2014-2020 work is high, a continued attention must be paid to training of the employees of the service, by planning appropriate resources for the execution thereof. Description of consultation capacity must be supplemented in RDP, by listing the most important problems in the operation of Latvian Rural Advisory and Training Centre (LRATC). It is recommended to specify the most significant directions of the planned actions to ensure that LRATC consultation capacity would be adequate for the needs of selected target groups.

### **Conclusions**

Components of sustainable development aspects have been successfully balanced out in the draft LAP 2014-2020, and the programme can be used for reaching the set targets. The Draft LAP 2014-2020 could be improved and submitted to the European Commission by making the improvements included in the report of ex-ante evaluation.



## KOPSAVILKUMS

Šī ir Latvijas lauku attīstības programmas 2014.-2020. gadam (4.10.2013. redakcija) (LAP 2014-2020) sākotnējā (*ex-ante*) novērtējuma gala atskaite. Novērtējumu veicis Latvijas Valsts Agrārās Ekonomikas Institūts (LVAEI) pēc Latvijas Republikas Zemkopības ministrijas (ZM) pasūtījuma. Novērtēšana tika veikta, vadoties pēc Eiropas Lauku attīstības novērtēšanas tīkla (ELANT) 2012. gadā izstrādātā vadlīniju projekta LAP 2014-2020 novērtēšanai *European Evaluation Network for Rural Development (2012) "Getting the most from your RDP: Guidelines for ex-ante evaluation of 2014-2020 RDPs"*, August draft (ELANT *ex-ante* vadlīnijas).

*Ex-ante* novērtēšanas uzdevums ir uzlabot programmas struktūras kvalitāti, jau agrīnā posmā iesaistoties programmas izstrādes procesā, tostarp situācijas analīzes un „stipro un vājo pušu, iespēju un draudu” analīzē (turpmāk SVID), programmas intervences loģikas izveidošanā un programmas mērķu noteikšanā. Sākotnējās novērtēšanas gala atskaitē iekļauts visu programmēšanas posmu novērtējums.

Gala atskaites struktūra ir veidota atbilstoši ELANT vadlīniju ieteikumiem un tajā ir izklāstīti nozīmīgākie novērtējuma rezultāti un atziņas. Novērtēšanas darbu veica 10 eksperti, tostarp 9 zinātņu doktori un doktorants. Ekspertu kompetences jomas atšķiras, lai nodrošinātu līdzsvarotu vērtējumu no ekonomiskā, vides un sociālā skatpunkta, ņemot vērā arī nozīmīgāko nozaru īpatnības.

Atbilstoši ZM darba uzdevumam un ELANT vadlīnijām novērtēšana tika veikta 3 atsevišķos darba posmos. Pēc katra posma sagatavotās atskaites tika iesniegtas ZM, kura tās izmantoja LAP projekta un programmas sastādīšanas procesa pilnveidošanā. Novērtējuma veicēji pateicas ZM atbildīgajiem darbiniekiem par atsaucību visā novērtējuma norises laikā un rūpīgo darbu pie programmas projekta pilnveidošanas, izvērtējot saņemtos ieteikumus.

### Konteksts un vajadzības

LAP 2014-2020 vispārējais situācijas raksturojums ir būtiski uzlabots programmas izstrādes gaitā, mijiedarbojoties politikas veidotājam, sociālajiem partneriem un *ex-ante* vērtētājiem. Situācijas raksturojums ir sagatavots profesionāli, gandrīz visas nozīmīgākās risināmās problēmas ir aprakstītas pietiekami vispusīgi un aptver ES lauku attīstības prioritāšu virzienus. Kopējo konteksta rādītāju pielietojums vairākās jomās ir korekts, jo situācijas aprakstā ir izmantoti nepieciešamie konteksta rādītāji, norādītas to vērtības. Nodaļas izklāstā *ex-ante* eksperti ir norādījuši konteksta rādītājus, kuru vērtības ir pieejamas, bet rādītāji nav izmantoti LAP 2014-2020. Ja kāds no kopējiem konteksta rādītājiem netiek izmantots, šāda izvēle politikas veidotājam ir jāpamato.

SVID analīzē ir pielietota korekta metodika, iekšējie un ārējie faktori ir ranžēti pēc nozīmīguma. SVID analīzes saskaņotība ar aprakstu uzlabots, izvērtējot iespēju veikt *ex-ante* ekspertu ieteiktos papildinājumus. Veiktā SVID analīze samērā pilnīgi aptver programmas teritoriju un sniedz plašu skatījumu. Eksperti ir izvirzījuši vairākus nozīmīgus ieteikumus, lai uzlabotu SVID efektivitāti. Kā īpaši svarīgu jāizceļ ieteikumu identificēt konkrētus reģionus un lauksaimniecības nozares, kurās prognozējama augstāka atdeve LAP 2014-2020 mērķu sasniegšanā. LAP 2014-2020 SVID analīze ir savstarpēji papildinoša ar citām Partnerības līgumā aptvertajām VSS programmām, ES2020 stratēģijas horizontālajām prioritātēm un SIVN. Novērtētāji secina, ka izvirzītās risināmās vajadzības galvenokārt atbilst SVID analīzes rezultātiem un situācijas aprakstā izklāstītajam pamatojumam. Vides jomā un meža nozarē ir ieteicams precizēt risināmās vajadzības.

### Programmas atbilstība, iekšējā un ārējā saskaņotība

LAP 2014-2020 ietvertā intervences loģika nodrošina ES2020 stratēģijas mērķu sasniegšanu, ņemot vērā programmas teritorijā identificētās vajadzības. *Ex-ante* eksperti pozitīvi novērtē plaša, samērā līdzsvarota ieinteresēto pušu loka iesaistīšanu programmas projekta izstrādē un sabiedriskajā apspriešanā. Ieinteresēto pušu viedokļu noskaidrošanai un saskaņošanai ir ticis veltīts pietiekams laikposms un programmas veidošana nav bijusi sasteigta. Vērtētājā programmas

projektā ir ņemta vērā citu VSS programmu, kā arī stratēģiju plānotā ietekme uz LAP 2014-2020 rezultātiem. LAP 2014-2020 un KLP 1. pīlāra pasākumi savstarpēji papildina viens otru.

Programmā izvēlētie stratēģiskie mērķi atbilst Eiropas Savienības (ES) lauku attīstības prioritātēm, kā arī LAP 2014-2020 definētajām vajadzībām un to nozīme ir saprotama kontekstā ar prioritāšu pamatojumiem. Tā kā līdzsvars starp zināmā mērā pretrunīgajiem politikas mērķiem ir nozīmīgs programmas kvalitātes rādītājs, *ex-ante* eksperti iesaka pievērst papildus uzmanību darbietilpīgāku lauksaimniecības sektoru un uz vides aizsardzību orientētu tehnoloģiju atbalstam.

Visiem piedāvātajiem LAP 2014-2020 pasākumiem piedāvātās atbalsta formas ir piemērotas, taču eksperti ir konstatējuši un atskaitē izklāstījuši virkni pilnveidojumu iespēju, nosakot atbalsta likmes dažādos pasākumos.

*Ex-ante* ekspertu veiktās LAP 2014-2020 pamatā esošo pieņēmumu analīzes rezultātā tika secināts, ka pieņēmumi ir gandrīz visos gadījumos reāli. Tātad ir sagaidāms, ka tie izpildīsies un netraucēs sasniegt plānoto aktivitāšu rezultātus. Lai sistemātiski plānotu riskus, *ex-ante* novērtējuma veicēji iesaka izvērtēt iespēju katram pasākumam sagatavot atbilstošu loģiskās plānošanas matricu vai pielietot citas ekvivalentas metodes. Sistemātiska, metodoloģiski korekta risku analīze ir viens no visnozīmīgākajiem pilnveidojumiem, kā politikas veidotājs varētu tālāk pilnveidot programmēšanas procesu.

LAP 2014-2020 budžeta sadalījumā pa prioritātēm *ex-ante* eksperti ierosina izvērtēt iespēju palielināt līdzekļu apjomu 1. prioritātes īstenošanai. Pārējām prioritātēm paredzēto līdzekļu apjoms ir samērā līdzsvarots. Galvenā, saskaņā ar piešķirto līdzekļu apjomu, ir izvēlēta 2. prioritāte, tādēļ tiek rekomendēts īpašu uzmanību šīs prioritātes īstenošanas pasākumos pievērst kritērijiem, kuri palielinās tās pozitīvo ietekmi arī uz pārējām, īpaši 4., 5. un 6. prioritāti.

Saistībā ar LAP 2014-2020 budžeta sadalījumu pa teritorijām, nozarēm un apakšnozarēm eksperti ir izklāstījuši vairākas rekomendācijas. Kā svarīgākais ir jāmin ieteikums ierobežot atbalsta pārlietu koncentrāciju salīdzinoši ekonomiski spēcīgās graudkopības sektora saimniecībās, kuras ir teritoriāli koncentrētas un raksturojamas ar salīdzinoši zemu darba patēriņu.

Programmas sagatavošanā ir ņemts vērā mērķis veicināt vienlīdzību un novērst diskrimināciju. *Ex-ante* novērtētāji secināja, ka LAP 2014-2020 pasākumos nav ierobežojumu atbalsta pretendentiem no dzimumu līdztiesības perspektīvas.

LAP 2014-2020 plānoto pasākumu kopums ir piemērots ilgtspējīgas attīstības veicināšanai un ir uzskatāms, ka vides aspekts ir līdzsvarots ar ekonomisko un sociālo aspektu. *Ex-ante* novērtējumā ir ietverta virkne priekšlikumu, kas varētu veicināt vides aizsardzību un ekosistēmu saglabāšanu

## **Programmas progress un rezultātu noteikšana**

Visi nepieciešamie kopējie rādītāji ir ietverti LAP 2014-2020. Novērtētais ES kopējo un Latvijai specifisko programmas rādītāju kopums, kurš galvenokārt ietver ieguldījuma, iznākuma un rezultāta rādītājus, veido daļu no nepieciešamā apjoma. *Ex-ante* eksperti atskaitē ir ietvēruši priekšlikumus esošo rādītāju aizvietošanai, precizēšanai, kā arī jaunu rādītāju ieviešanai. Šie priekšlikumi attiecas uz praktiski visiem pasākumiem. Novērtējuma veicēji ierosina politikas veidotājiem formulēt ne vien rādītāja nosaukumu, mērvienību un prognozēto vērtību, bet arī izvērstu definīciju vai aprēķinu formulu, datu ieguves avotu. Sistemātiska, metodoloģiski korekta rādītāju izvēle un aprakstīšana ir viens no visnozīmīgākajiem pilnveidojumiem, kā politikas veidotājs varētu pilnveidot programmēšanas procesu.

Rādītāju sasniedzamās vērtības ir noteiktas visiem KLP ietekmes rādītājiem, atbilstošajiem kopējiem iznākuma un rezultātu rādītājiem. Pēc pilnveidojumu veikšanas programmas specifisko rādītāju kopumā ir nepieciešams noteikt atbilstošas specifisko rādītāju vērtības. Politikas veidotāja ieteiktās rādītāju vērtības vairumā gadījumu ir reālas, un, tās nosakot, ir ņemtas vērā iespējamās nākotnes tendences.

Izpildes rezerves sasniedzamo rādītāju kopums ir piemērots, lai raksturotu programmas virzību uz mērķu sasniegšanu, rādītāji ir noteikti visām lauku attīstības prioritātēm. Politikas veidotāja noteiktās izpildes rezerves rādītāju sasniedzamās vērtības ir piemērotas un reālas. Izpildes

rezerves rādītājiem ir īpaši svarīgi viennozīmīgi definēt datu ieguves avotus un aprēķinu metodes, jo rādītāju sasniegšanai ir nozīmīga ietekme uz programmas kopējo apjomu.

### **Programmas ieviešana**

LAP 2014-2020 ir ietverts pietiekami detalizēts vadības un kontroles sistēmas apraksts. *Ex-ante* novērtējuma veicēji, izmantojot LAP 2014-2020 tekstu, kā arī papildinošo informāciju no dažādiem, arī neatkarīgiem avotiem, guva pārliecību, ka programmas vadībā iesaistītie cilvēkresursi un administratīvā kapacitāte ir pietiekami LAP 2014-2020 ieviešanai. *Ex-ante* eksperti ierosina pievērst uzmanību ZM kapacitātes pilnveidošanai programmas specifisko rādītāju noteikšanā un sasniedzamo vērtību aprēķināšanā. Kaut gan apmierinātība ar LAD darbu ir augsta, arī turpmāk dienesta darbinieku apmācībai ir jāpievērš liela uzmanība un jāparedz atbilstoši resursi. Būtisks aspekts ir LAD datu kvalitāte (ievadīto datu kontrole), kas jāuzlabo, jo kalpo par programmas novērtēšanas pamatu. LAP 2014-2020 ir jāpapildina konsultāciju kapacitātes izklāsts ar nozīmīgākajām problēmām LLKC darbībā. Ieteicams iezīmēt svarīgākos rīcības virzienus, lai LLKC konsultāciju kapacitāte būtu adekvāta izvēlēto mērķa grupu vajadzībām.

### **Kopējais novērtējums**

LAP 2014-2020 ir veiksmīgi līdzsvarotas ilgtspējīgas attīstības aspektu komponentes un programma var tikt izmantota izvirzīto mērķu sasniegšanai. Veicot *ex-ante* novērtējuma atskaitē ieteiktos pilnveidojumus, LAP 2014-2020 varētu tikt pilnveidots un iesniegts Eiropas Komisijai.

## IDAĻA: IEVADS

### *Ex-ante* novērtējuma mērķis un uzdevumi

Saskaņā ar priekšlikuma Nr. COM(2011) 615 „Eiropas Parlamenta un Padomes Regula, ar ko paredz kopīgus noteikumus par Eiropas Reģionālās attīstības fondu, Eiropas Sociālo fondu, Kohēzijas fondu, Eiropas Lauksaimniecības fondu lauku attīstībai un Eiropas Jūrlietu un zivsaimniecības fondu, uz kuriem attiecas vienotais stratēģiskais satvars, un vispārīgus noteikumus par Eiropas Reģionālās attīstības fondu, Eiropas Sociālo fondu un Kohēzijas fondu un atceļ Regulu (EK) Nr. 1083/2006” (turpmāk - Regula (ES) Nr. [CSF/2012]) 48. pantu un priekšlikuma Nr. COM(2011) 627 „Eiropas Parlamenta un Padomes Regula par atbalstu lauku attīstībai no Eiropas Lauksaimniecības fonda lauku attīstībai” (ELFLA Regula) 84. pantu ir sagatavots Latvijas Lauku attīstības programmas 2014.-2020. gadam projekta (4.10.2013. redakcija, turpmāk - LAP 2014-2020) sākotnējais (*ex-ante*) novērtējums, kas ir lauku attīstības programmas sastāvdaļa.

Novērtēšana tika veikta, vadoties pēc Eiropas Lauku attīstības novērtēšanas tīkla (ELANT) 2012. gadā izstrādātā vadlīniju projekta LAP 2014-2020 novērtēšanai *European Evaluation Network for Rural Development (2012) “Getting the most from your RDP: Guidelines for ex-ante evaluation of 2014-2020 RDPs”*, August draft (ELANT *ex-ante* vadlīnijas).

*Ex-ante* novērtējuma mērķis saskaņā ar ELANT *ex-ante* vadlīnijām ir palīdzēt nodrošināt, lai lauku attīstības programma būtu loģiska, pamatota un lai izvirzītās prioritātes, mērķu virzieni, pasākumi un budžeta sadalījums ir piemēroti rīcībai saskaņā ar apzinātajām vajadzībām.

*Ex-ante* novērtēšanas uzdevums ir uzlabot programmas struktūras kvalitāti, jau sākot no agrīna posma iesaistoties programmas izstrādes procesā, tostarp situācijas analīzes un „stipro un vājo pušu, iespēju un draudu” analīzē (SVID), programmas intervences loģikas izveidošanā un programmas mērķu noteikšanā. Sākotnējās novērtēšanas ziņojumā iekļauts visu programmēšanas posmu novērtējums, sākot ar to, cik korekti veikta situācijas analīze un prioritāro attīstības virzienu noteikšana, to atbilstība nacionālajos un Eiropas Savienības attīstības plānošanas dokumentos izstrādātajai attīstības stratēģijai, un sekojot tam, cik mērķtiecīgi ir izveidota intervences loģika un atbilstošie pasākumi un nosacījumi, ieskaitot horizontālos, finanšu sadalījums, nepieciešamo rādītāju sistēma, plānoto rezultātu un starpposma izpildes rezerves rādītāju vērtības un attiecīgo datu uzkrāšanas un apstrādes, kā arī programmas īstenošanas un novērtēšanas kārtība.

Novērtējumu izpildi vadīja Latvijas Valsts Agrārās Ekonomikas Institūta (LVAEI) lauku attīstības novērtēšanas nodaļa (LANN) E.Bengas vadībā saskaņā ar Zemkopības ministriju (ZM) noslēgtā līguma Nr. 2012/107 nosacījumiem, un ZM izstrādātā Darba uzdevuma un ELANT *ex-ante* vadlīniju projektu<sup>1</sup>. *Ex-ante* novērtējumu konkrētās jomās veica sekojošie eksperti: Dr.silv. A.Lazdiņš, Dr.oec. A.Nipers, Dr.soc. A.Zobena, Dr.silv. D.Dubrovskis, Dr.oec. I.Pilvere, Dr.oec. I.Upīte, Dr.oec. J.Ozoliņš, Dr.soc. M.Grīviņš, M.sc.ing. M.Saklaurs, Dr.geogr. P.Lakovskis. Lielu ieguldījumu devusi LANN eksperte Z.Miķelšone ekspertu atskaišu apkopošanas, rediģēšanas un uzlabošanas procesā.

### Novērtējuma process un ekspertu sadarbība ar Vadošo iestādi

LAP 2014-2020 *ex-ante* novērtējums veikts saskaņā ar ELANT *ex-ante* vadlīnijām trīs atsevišķos darba posmos:

1. posms – situācijas analīzes, SVID un vajadzību noteikšanas novērtējums;
2. posms – LAP 2014-2020 atbilstība un saskaņotība ar nacionālajiem un ES stratēģiskajiem dokumentiem, kopējā budžeta saskaņotība, iznākumu un rezultātu atbilstība, mērķu un rādītāju atbilstība;

---

<sup>1</sup> European Evaluation Network for Rural Development (2012) “Getting the most from your RDP: Guidelines for ex-ante evaluation of 2014-2020 RDPs”, Draft August 2012

3. posms – cilvēkresursu un atbalsta veida atbilstība izvēlētajam mērķim un darba apjomam.

Tā kā darba gaitā ZM 2.posma izpildei ekspertiem nebija pieejami atbilstošie rādītāji un pasākumu apraksti nebija sagatavoti vajadzīgajā detalizācijas pakāpē, tad 2.posma atskaite neietvēra sadaļas par rādītāju atbilstībām un budžeta sadalījumu pasākumu, prioritāšu griezumā. Tās sadaļas tika sagatavotas vēlāk un iesniegtas ZM atsevišķi.

Pēc katra posma sagatavotās atskaites tika iesniegtas ZM kā darbu pasūtītājam un LAP 2014-2020 izstrādātājam, lai tā varētu veikt uzlabojumus programmā, kas lielā mērā tika arī veikti. Paralēli ekspertu darbam programmas novērtēšanā nozaru, lauku telpas, izglītības un vides kontekstā, bija nepieciešams veikt stratēģisko ietekmes uz vidi novērtējumu (SIVN). Arī šis process, kas sākās vienlaicīgi ar *ex-ante* novērtēšanas darbu, bija sadalīts 3 posmos.

LAP 2014-2020 novērtējuma 1. posma izpildei *ex-ante* eksperti saņēma 18.10.2012. Lai varētu vienoties par 1. posma atskaites gala versiju, tikta noorganizēta ekspertu darba grupa, kurā noritēja diskusijas par LAP 2014-2020. Darba grupā piedalījās arī eksperti, kas veic SIVN sagatavošanu, tika iedibināta mijiedarbība starp *ex-ante* un SIVN ekspertiem, kas tika uzturēta visos novērtēšanas posmos. Pirmā posma *ex-ante* vērtējuma atskaites gala versija tika iesniegta ZM 22.12.2012. Tika organizētas *ex-ante* ekspertu tikšanās ar vadošās iestādes pārstāvjiem, lai sniegtu skaidrojumus un diskutētu par nepieciešamajiem pilnveidojumiem programmas projektā. Eksperti piedāvāja savu sadarbību arī tiešā veidā, kontaktējoties ar attiecīgajiem darbiniekiem, kas gatavojuši atbilstošās apakšsadaļas.

*Ex-ante* 2. posma atskaite tika iesniegta ZM 10.07.2013. (nepilnā apjomā, jo nebija saņemti vajadzīgā informācija). Paralēli šim procesam arī vadošā iestāde turpināja konsultācijas ar nevalstiskajām organizācijām un atbalsta saņēmējiem, lai uzlabotu LAP 2014-2020 atbilstoši sabiedrības vēlmēm un valsts politikas nostādņēm. Tika uzlabots un papildināts LAP 2014-2020, un tā jaunā redakcija (4.10.2013.) ir vērtēta gala atskaitē. Tā kā izstrādes procesā mainījies saturs, eksperti, gala atskaiti sagatavojot, ir veikuši atkārtotu visa LAP 2014-2020 izvērtējumu. Novērtējuma veicēji pateicas ZM atbildīgajiem darbiniekiem par atsaucību visā novērtējuma norises laikā un rūpīgo darbu pie programmas projekta pilnveidošanas, izvērtējot saņemtos ieteikumus.

LAP 2014-2020 *ex-ante* novērtējuma veikšanai izmantots plašs informācijas avotu klāsts, tostarp ES vidēja termiņa stratēģija Eiropa 2020, Latvijas vidēja termiņa stratēģija NAP 2020, Latvijas ilgtermiņa stratēģija Latvija 2030, EK ieteikumi, Latvijas Partnerības līguma ES fondu 2014.-2020. gada plānošanas periodam projekts, Lauku attīstības programmas 2007.-2013. gadam *ex-ante* un vidustermiņa novērtējuma ziņojumi, Latvijas Republikas CSP datubāzes, kā arī Eurostat datu bāzes informācija, Valsts zemes dienesta dati, VSIA „Zemkopības ministrijas nekustamie īpašumi” dati, Valsts augu aizsardzības dienesta dati, zinātnisko pētījumu rezultāti.

*Ex-ante* novērtēšanas procesā eksperti intervēja pārstāvjus no daudzām dažādām organizācijām, tostarp Lauksaimniecības Organizāciju Sadarbības Padomes, Zemnieku Saeimas, Latvijas Pārtikas uzņēmumu federācijas, Latvijas Maiznieku biedrības, Latvijas Gaļas ražotāju un gaļas pārstrādātāju asociācijas, Latvijas Lauksaimniecības kooperatīvu asociācijas, Zemkopības ministrijas, Lauku atbalsta dienesta, Latvijas Lauku konsultāciju un izglītības centra, Valsts lauku tīkla, Latvijas Lauksaimniecības Universitātes.

## **Pielietotās metodes**

Lai atklātu problēmas un to kopsakarības, definētu atsevišķu sistēmas elementu nozīmību un to mijiedarbību, veidotu secinājumus un uzskatāmi interpretētu pieejamos datus, tika izmantotas vispārzinātniskās metodes:

- analīze un sintēze,
- indukcija un dedukcija,
- aprēķinu konstruktīvā metode,
- salīdzinošā metode,
- monogrāfiskā jeb aprakstošā metode,
- mērķgrupu un sociālo interakciju tīklu kartēšana,
- sociālo tīklu analīze,

- gadījumu izpēte (*case study*).

LAP 2014-2020 *ex-ante* novērtēšanā tika izmantotas kvantitatīvās un kvalitatīvās vērtēšanas metodes. Metožu izmantošana bija atkarīga no situācijas un datu un informācijas pieejamības:

- novērtējumam nepieciešamo datu un informācijas iegūšanas metodes:
  - strukturētās intervijas;
  - ekspertu pieņēmumu noskaidrošana;
  - nestrukturētās intervijas;
- pieejamās statistiskās informācijas apkopošana, strukturēšana un analīze;
- pieejamās informācijas apkopošana, strukturēšana un informācijas sintēze mērķanalīzes veikšanai (piemēram, lai noteiktu sistēmas, resursu vai procesu vājās vietas (*bottleneck analysis*));
- Delfu metode;
- cēloņu-secu koka diagramma LAP 2014-2020 mērķu hierarhijas novērtēšanai;
- *cross-objectives analysis* sakarību noteikšanai starp viena hierarhijas līmeņa mērķiem.

## II DAĻA: *EX-ANTE* NOVĒRTĒJUMA ZIŅOJUMS

### 1. KONTEKSTA ANALĪZES UN VAJADZĪBU NOTEIKŠANAS NOVĒRTĒJUMS

Atbilstoši ELANT *ex-ante* vadlīniju metodikai<sup>2</sup>, ekspertu grupa novērtēja LAP 2014-2020 situācijas analīzes aprakstu un uz tā pamata izstrādātās nozaru, lauku telpas un vides SVID analīzes pamatotību un LAP 2014-2020 definētās ar atbalsta pasākumu palīdzību risināmās vajadzības.

Šajā nodaļā apkopoti ekspertu grupas veiktā novērtējuma rezultāti atbilstoši novērtējuma 1. posma metodikai, vērtējot 04.10.2013 redakciju.

Veicot LAP 2014-2020 SVID analīzes un vajadzību izvērtējumu, darbs tika sadalīts 4 galvenajos soļos:

1. Situācijas analīzes un izmantoto konteksta rādītāju novērtējums.
  2. SVID analīzes atbilstība situācijas raksturojumam.
  3. Vajadzību atbilstība SVID analīzē konstatētajam.
  4. Programmas saskaņotības ar ES un valsts politikas plānošanas dokumentiem izvērtēšana.
- Shematiski novērtējuma process atspoguļots 1. attēlā.

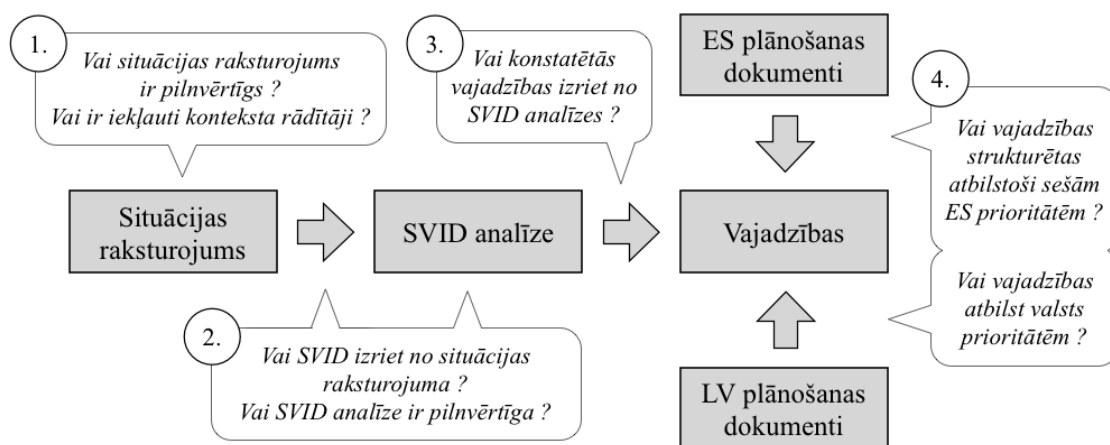

1. attēls. *Ex-ante* novērtēšanas 1. posma secība

Avots: ELANT *ex-ante* vadlīnijas

Sākotnējā novērtējuma pirmā posma izklāstā sniegts novērtējums par to, vai LAP 2014-2020 stratēģija balstās uz visas teritorijas pilnīgu situācijas analīzi, t.i., vai SVID analīze pārstāv koncentrētu sākotnējā stāvokļa aprakstu ar visām būtiskajām teritoriālajām, sektoriālajām, vides, sociālajām un dzimumu līdztiesības iespējām un neatbilstībām, vai intervencē noteiktās vajadzības loģiski izriet no situācijas apraksta un ir pamatoti identificētas kā svarīgākās SVID analīzē.

Ir sniegts novērtējums, vai SVID analīzes pamatojumu nodrošina pilns kopējo konteksta rādītāju kopums, un cita nepieciešamā informācija, kas dod iespēju identificēt svarīgākās vajadzības un vienlaikus nosaka sākumstāvokli, attiecībā pret kuru tiks veikta programmas uzraudzība un novērtēšana, tiek novērtēta konteksta rādītāju atbilstība prasībām un datu avoti.

Sniegts novērtējums par SVID analīzes un vajadzību novērtējuma atbilstību citiem attīstības plānošanas dokumentiem, kuros veikta konteksta analīze un novērtētas vajadzības, tostarp, cik tas iespējams, NAP 2020, Latvijas Partnerības Līgumam, Struktūrfondu programmām, KLP I pīlāra un citām Eiropas un Latvijas programmām.

<sup>2</sup> European Evaluation Network for Rural Development (2012) "Getting the most from your RDP: Guidelines for ex-ante evaluation of 2014-2020 RDPs", August draft

Novērtējuma rezultāti aprakstīti divās iedaļās un trešajā sniegtas rekomendācijas LAP 2014-2020 konteksta analīzes un vajadzību novērtējuma uzlabošanai.

## 1.1. Situācijas apraksta un konteksta rādītāju pielietošanas novērtējums

Šajā apakšnodaļā vērtēts LAP 2014-2020 3. daļā izklāstītais lauku attīstības situācijas apraksts. Novērtējuma veicēji analizēja situācijas apraksta atbilstību reālajai situācijai teritorijā, tā daudzpusību, izmantoto datu pamatotību, kā arī novērtēja Lauku regulas 76. pantā minēto sākotnējo situāciju raksturojošo kopējo konteksta rādītāju iekļaušana situācijas aprakstā. Ekspertu grupa pārlicinājās par šo rādītāju datu pieejamību un apkopošanas korektumu, lai tie objektīvi atspoguļotu pašreizējo situāciju un nākotnē ļautu veikt atbalsta pasākumu uzraudzību un novērtējumu. Ekspertu grupas rekomendēto konteksta rādītāju vērtības, kā arī informācijas avoti tika apkopoti un iesniegti LAP 2014-2020 sagatavošanas darba grupai.

Situācijas analīzes novērtējums sniegts atbilstoši sešām Eiropas lauku attīstības prioritātēm un ES 2020 stratēģijas horizontālo mērķu integrācijai programmā, atbildot uz novērtēšanas jautājumiem.

### 1. Zināšanu pārnese un inovācijas lauksaimniecībā, mežsaimniecībā un lauku teritorijās

#### ➤ *Kā programmas kontekstā ir definētas inovācijas un inovāciju sistēmas?*

Programmā nav definēts inovāciju jēdziens. Definīcijā būtu svarīgi saglabāt norādi uz vairākiem aspektiem. Pirmkārt, inovācijas var būt tehnoloģiskas, bet var būt arī sociālas. Otrkārt, tas var būt absolūts jaunievedums, kas nāk no zinātnes, bet var būt arī pārņemta pieredze. Treškārt, inovāciju no vienkāršas darbības nošķir virzīšanās uz noteiktu mērķu sasniegšanu, kas var arī nebūt tūlītēja peļņa. Šobrīd inovācijas tiek pieminētas, bet netiek definētas. Kontekstuāli var nojaust, ka programmā vienlaicīgi ir lietotas vairākas inovāciju interpretācijas – tas ir gan zinātnisks jaunievedums, gan arī vienkārši – jaunievedums ražošanas procesā. Bez šādas definīcijas ir grūti saistīt kopā situācijas analīzi, SVID un prioritātes.

Saskaņā ar definīciju<sup>3</sup> kā sociālās inovācijas kritēriji var tikt lietoti **jauni produkti**, sociālie **pakalpojumi**, **darbības (arī sadarbības) modeļi**, kas efektīvāk apmierina sociālās vajadzības un rada jaunas sociālās attiecības un/vai sadarbību.

Iespējamā definīcija: „*Inovācijas ir **Latvijā jauni produkti, pakalpojumi un tehnoloģijas, kas efektīvāk apmierina sabiedrības vajadzības un rada jaunus darbības (ekonomiskās, sociālās, tehnoloģiskās u.c.) un pārvaldības modeļus.***”

#### ➤ *Cik atbilstoši identificētas vajadzības, kas saistītas ar inovāciju veicināšanu?*

Ar izglītību saistīti situācijas analīzes jautājumi ir aprakstīti LAP 2014-2020 iedaļās 3.3.2. *Izglītība, apmācības, konsultācijas un inovācijas un 3.3.3. Lauksaimniecības, pārtikas un mežsaimniecības zinātne*. Raksturota situācija Latvijā saistībā ar inovācijām, salīdzinot ar citām ES dalībvalstīm. Sniegti dati par inovatīvu uzņēmumu īpatsvaru un raksturotas problēmas, kuras traucē inovācijām un inovatīvas uzņēmējdarbības attīstībai.

Izglītība ir horizontāla prioritāte, un norādes uz to ir atrodamas lielā daļā LAP 2014-2020 aprakstīto jomu, piemēram, bieži tiek lietoti tādi vārdi kā zināšanas, izglītība, profesionālis un profesija, kvalifikācija. Atsevišķi ir jāizdala tādi jēdzieni kā zinātne, zinātnieki un pētījumi. Lai arī jēdzienu, kuri būtu saistāmi ar izglītību ir daudz, to izklīede Lauku attīstības plānā ir neviendabīga, bet paši jēdzieni plāna ietvaros ir lietoti daudznozīmīgi.

---

<sup>3</sup> Social innovations are new ideas (products, services and models) that simultaneously meet social needs (more effectively than alternatives) and create new social relationships or collaborations. (Open Book of Social Innovation, Murray, Calulier-Grice and Mulgan, March 2010)

<http://ec.europa.eu/enterprise/policies/innovation/policy/social-innovation/#h2-1>



Atsauces uz izglītības procesiem sasniedz vairākus mērķus: veiksmīgi tiek ilustrēts, ka izglītības jautājumi caurvij visas jomas; vairumā gadījumu netieši tiek demonstrēts, ka jomas attīstība būtu jāsaista ar mērķtiecīgu sadarbību ar izglītības sistēmu un zinātņi; tiek demonstrēta nepieciešamība veicināt efektīvāku esošo zināšanu apzināšanu un izmantojumu; šie izteikumi ilustrē nozīmīgu saikni ar darbaspēku. Tomēr situācijas apraksta novērtējumā jāatzīmē vairākas nepilnības, kuru labošana ļautu atsauces uz izglītību un zināšanām izdarīt precīzāk: jēdziens ir sašķelts (ar izglītību saistīti jēdzieni minēti visu jomu kontekstā), jēdziens nereti ir izmantots nekritiski (kā risinājums visām problēmām), jēdziens vietām ir izmantots neskaidri (neminot iesaistītās puses).

Līdz ar to programmā ir maz konkrētu un analītisku piedāvājumu par izglītību, lai gan tā bieži tiek pieminēta kā potenciālais visu problēmu risinājums.

Situācijas aprakstā diagrammas veidā ir attēlots vienīgais ar izglītību saistītais kopīgais konteksta rādītājs *Lauku saimniecību vadītāju lauksaimnieciskā izglītība 2010. gadā* (CSP), dati ir gan par saimniecības vadītāju skaitu, gan īpatsvaru sadalījumā pēc lauksaimnieciskās izglītības veida: augstākā, profesionālā, pamatapmācība, tikai praktiskā pieredze. Izglītību guvušo (visi, izņemot tos, kam tikai praktiskā pieredze) īpatsvars atbilst kopējā konteksta rādītāja vērtībai, bet detalizētu datu par izglītību vecumā līdz 35 gadiem nav.

## ***2. Lauku saimniecību konkurētspējas un dzīvotspējas palielināšana, inovatīvu tehnoloģiju ieviešanas veicināšana lauksaimniecībā***

Novērtējuma veicēji secina, ka LAP 2014-2020 lauksaimniecības nozares situācijas raksturojums ir veikts korekti, un tajā ir iekļautas galvenās lauksaimniecības stāvokli raksturojošo rādītāju grupas un veikta to analīze, izmantoti jaunākie statistikas dati, izdarīti secinājumi par nozares attīstības iespējām un problēmām.

Pozitīvi vērtējams fakts, ka lauku saimniecību struktūras analīzē ir izdalītas komerciālās (uz tirgu orientētas) un nekomerciālās saimniecības. Vēlams šādu pieeju izmantot arī nodarbinātības analīzē.

Atbalsts ir jāfokusē tā, lai tiek sasniegts maksimāls labums, tāpēc nozares aprakstā vēlams analizēt, cik finansiāli veiksmīgi attīstās dažādas nozares dažādos reģionos. Ja tiek identificētas nozares un reģioni, kuri var veiksmīgi darboties arī bez atbalsta, būtu svarīgi to parādīt. Pamatojoties uz šādiem secinājumiem, varētu racionālāk novirzīt atbalstu tādām jomām, kurās līdz šim pieejamais atbalsts nebija pietiekams attīstībai, kaut arī attīstības potenciāls pastāv.

Nozares analīzē vēlams pievērst uzmanību lauksaimniecības nozares sektora "darbietilpībai". Darbavietas laukos ir svarīgākais lauku teritorijas attīstības elements, tāpēc ir svarīgi fokusēt atbalstu uz tādiem lauksaimniecības sektoriem, kuri dotu lielāku ieguldījumu nodarbinātības veicināšanā lauku apvidos.

Nodaļa „Lauksaimniecības nozares raksturojums” ir strukturēta loģiskās apakšnodaļās, tomēr jāapsver iespēja veidot detalizētāku apakšnodaļu dalījumu, kas palīdzētu galvenos SVID analīzei būtiskos aspektus sakārtot pēc svarīguma līmeņa. Piemēram, ieteicams izdalīt atsevišķi tēmu „Atbalsta politika”, pievērst lielāku uzmanību pārējiem ražošanas faktoriem (agroklimatiskie apstākļi, uzņēmējspējas un zināšanas).

Ekspertu grupa piedāvā rekomendējamo lauksaimniecības nodaļas struktūru:

- Lauksaimniecības nozares devums tautsaimniecībā un laukos
- Līdzšinējā atbalsta politika
- Ražošanas faktoru analīze lauksaimniecībā
  - Zemes resursi
  - Agroklimatiskie apstākļi
  - Darbaspēks
  - Kapitāls
  - Uzņēmējdarbības spējas un zināšanas
- Atsevišķu lauksaimniecības sektoru raksturojums

Konkrētu apakšnodaļu ieteicamais saturs un tajās izmantotie dati un konteksta rādītāji ir ievietoti 2.pielikuma 1.tabulā.

Novērtējuma rezultātā secināts, ka konteksta rādītāji lauksaimniecības situācijas aprakstā ir iekļauti korekti, objektīvi atspoguļo lauksaimniecības pašreizējo situāciju un nākotnē ļaus veikt atbalsta pasākumu uzraudzību un novērtējumu.

➤ *Cik atbilstoši identificētas vajadzības, kas saistītas ar saimniecību restrukturizāciju?*

LAP 2014-2010 ir identificētas vajadzības, kas saistītas ar saimniecību restrukturizācijas nodrošināšanu. Turklāt 2. prioritātes vajadzību ietvaros ne tikai definēta nepieciešamība atbalstīt mazo (pašpatēriņa) saimniecību pārstrukturizāciju, veicinot to orientāciju uz tirgus produkcijas ražošanu, bet arī nepieciešamība uzlabot esošo lauku saimniecību struktūru, lai paaugstinātu to konkurētspēju. Tāpēc var secināt, ka vajadzība ir pietiekami labi identificēta un uzsvēta LAP 2. prioritātes ietvaros.

➤ *Cik atbilstoši identificētas vajadzības, kas saistītas ar paaudžu maiņu?*

LAP 2014-2020 2. prioritātes ietvaros ir identificēta nepieciešamība veicināt paaudžu maiņu Latvijas lauksaimniecības sektorā – gan atbalstot jaunu uzņēmumu veidošanos nozarē, gan izstrādājot mehānismus esošo saimniecību pārņemšanai. Līdz ar to 2. prioritātes vajadzībās ir iekļauti visi iespējamie paaudžu maiņu veicinošie aspekti.

### ***3. Pārtikas aprītes organizēšanas, dzīvnieku labturības un riska pārvaldības veicināšana lauksaimniecībā***

➤ *Cik atbilstoši identificētas vajadzības, kas saistītas ar lauksaimniecības produkcijas ražotāju integrāciju pārtikas aprītē?*

LAP 2014-2020 3.6. nodaļā “Pārtikas nozare” situācijas apraksta izklāstā ir ietverta informācija par daudziem nozarei svarīgiem aspektiem, sniegti jaunākie pieejamie statistikas dati, ietverti vairāki apgalvojumi par nepieciešamajiem attīstības virzieniem. Tostarp ir apskatīta arī vertikālās integrācijas problemātika. Ir redzams, ka sagatavojot situācijas aprakstu un to atbilstoši novērtētāju un citu ieinteresēto pušu ieteikumiem pilnveidojot ir ieguldīts ievērojams darbs un ir radīta adekvāta bāze intervences plānošanai. Novērtējuma veicēji konstatēja, ka pārtikas nozare, tās struktūra, nozīmīgākās risināmās problēmas ir aprakstītas pietiekami vispusīgi, izklāsts ir loģisks. Visi aspekti, kuri saistībā ar pārtikas nozari ir ietverti SVID analizē, situācijas aprakstā ir plašāk iztirzāti, skaidroti un pamatoti.

LAP 2014-2020 3.4. nodaļas “Lauksaimniecības nozares raksturojums” sadaļā 3.5.7. “Kooperācija” situācijas apraksta izklāstā ir raksturota kooperācijas attīstība Latvijā laikposmā no 2000. gada un sniegta informācija par vairākiem perspektīviem kooperācijas attīstības virzieniem, tostarp meža nozarē. Kopumā novērtējot, sadaļa sniedz pietiekami plašu pamatinformāciju par kooperāciju, SVID ir atspoguļota nozīmīgākā informācija saistībā ar kooperāciju no situācijas apraksta.

Uz pārtikas nozari attiecināmie konteksta rādītāji situācijas aprakstā atbilst 2013. gada 16. septembra konteksta rādītāju sarakstam (4. versija). Ar kooperāciju tieši saistītu konteksta rādītāju konteksta rādītāju saraksta 4. versijā nav, tādēļ arī nebija pārbaudāms, vai tie ir ietverti situācijas aprakstā.

Novērtēšanas ekspertu komitejas darba grupas sesijā Briselē 2012. gada 20. septembrī tika ierosināti izvērtēšanai vairāki papildus kopējie konteksta indikatori 2014.-2020. gadu periodam. Ex-ante novērtējuma veicēji ierosina izvērtēt iespēju izmantot vienu no tiem, reģistrēto kvalitatīvo produktu skaitu (Number of registered quality products), par kuriem informācija ir pieejama tiešsaistes režīmā EK datubāzē DOOR.

Par pilnveidošanās iespēju ir uzskatāms apstāklis, ka nav neviena konteksta indikatora, kurš tieši mērītu ES 1. horizontālās prioritātes inovāciju aspektus, tostarp pārtikas nozarē. Pieejamo datu izpēte par inovāciju nesniedza iespēju iegūt rādītājus, kuri tiek regulāri atjaunoti un būtu pieejami nepieciešamajā NACE līmenī pārtikas nozares raksturošanai. Pārtikas nozare kopumā netiek uzskatīta par augsti tehnoloģisku nozari un tādēļ nacionālajā un ES līmenī netiek apkopoti un

publicēti piemēroti dati inovācijas vērtēšanai. Šāda veida indikatora neesamība tomēr ir nozīmīgs trūkums.

➤ *Cik atbilstošas identificētas vajadzības saistībā ar mežu īpašnieku integrāciju?*

Situācijas aprakstā ir raksturots meža īpašumu struktūras neviendabīgums – līdzās lielo meža īpašnieku konsolidētām lielām mežīpašumu platībām pastāv mazo meža īpašumu sadrumstalotība, kas rada būtiskas problēmas meža apsaimniekošanā un efektivitātes paaugstināšanā. Vajadzības saistībā ar mazo un vidējo meža platību īpašnieku integrāciju ir identificētas. Situācijas apraksta 395. rindkopā ir arī aprakstīti nesenie normatīvo aktu grozījumi, kuru mērķis ir veicināt meža īpašnieku kooperāciju. Minētā informācija būtu papildināma ar aktuālo informāciju, ka Latvijā šobrīd pastāv 44 mežīpašnieku apvienības, no kurām aktīvas ir aptuveni desmit<sup>4</sup>.

#### **4. Ar lauksaimniecību un mežsaimniecību saistīto ekosistēmu atjaunošana, saglabāšana un veicināšana**

➤ *Cik atbilstoši identificētas vajadzības, kas saistītas ar bioloģiskās daudzveidības saglabāšanu un atjaunošanu, ūdens un augsnes pārvaldības uzlabošanu?*

Ar bioloģiskās daudzveidības saglabāšanu un atjaunošanu, kā arī ūdens un augsnes pārvaldības uzlabošanu saistītie jautājumi situācijas analīzē nav aplūkoti pietiekami detalizēti. Vides problēmas saistībā ar lauksaimniecību nav pietiekami aprakstītas un prioritizētas. Daudzviet situācijas analīzē vides problēmas aprakstītas vispārīgu atziņu veidā, piemēram, 165. rindkopā Nitrātu piesārņojuma problēma Latvijā nav aprakstīta pēc būtības ir tikai minēts, ka pastāv Nitrātu direktīvas prasības. Tāpat 166. rindkopā iekļauta deklaratīva atziņa par visiem Latvijas lielajiem ūdens apgabaliem, ka tajos uzlabojama ūdens kvalitāte. Atsevišķās vietās atšķiras situācijas analīzē sniegtā informācija vai atziņa no tās, kas pēc tam iekļauta SVID vai vajadzībās, piemēram 136. un 461. rindkopa par dominējošiem ainavu tipiem Latvijā un to nozīmi. Bioloģiskā daudzveidība kontekstā atsevišķām rindkopām (169., 174., 177.) precizējama arī izteiksmes forma un saturs. 178. rindkopa nesniedz pietiekamu priekšstatu par dabisko zālāju izplatību un apsaimniekošanas problēmām Latvijā. Saistībā ar bioloģisko daudzveidību 3.4.3. nodaļā dota vispārīga informācija par sugām, dzīvotnēm un īpaši aizsargājamām teritorijām, taču nav minēts kāds ir/būtu potenciālais LAP 2014-2020 devums bioloģiskās daudzveidības uzturēšanā, jo īpaši saistībā ar tādiem pasākumiem kā MLA un BLA. Ūdens kvalitātes problēmas Latvijā saistībā ar izkliedēto piesārņojumu no lauksaimniecības (piesārņojums ar slāpekļa un fosfora savienojumiem) situācijas analīzē vispār nav pieminētas, t.i. minēts tikai, ka ūdens kvalitāte Latvijā ir salīdzinoši laba. Situācijas analīzē nav iekļauta informācija par īpaši jutīgām teritorijām. Kā risinājums izkliedētā piesārņojuma novēršanai minētas tikai buferjoslas, neminot citus iespējamus risinājumus, piemēram, „zaļo” teritoriju uzturēšana ziemas periodā, uztvērējaugi, kā arī nosēdīķi novadgrāvjos, kurus LAP 2014-2020 paredz atbalstīt ar paaugstinātu intensitāti. Ar augsnes uzlabošanu saistītās problēmas un risinājumi ir pietiekami aprakstīti, tomēr saistībā ar eroziju minētie rādītāji būtu precizējami. 207. rindkopā jāmin, ka pēdējos 20 gados pastāvīga meliorācijas sistēmu kopšana nav notikusi kā rezultātā meliorācijas sistēmu stāvoklis ir būtiski pasliktinājies. Vēlams būtu arī situācijas analīzē minēt renovējamo grāvju kopgarumu.

Tādējādi nozīmīgākais trūkums situācijas analīzei vides pasākumu kontekstā ir informācijas nepietiekamība par aprakstītajām vides problēmām, jo īpaši par precīzām platībām vai citiem ietekmi uz vidi raksturojošiem rādītājiem. Kvantitatīvo rādītāju iztrūkums būtiski ierobežo iespēju objektīvi novērtēt LAP 2014-2020 vajadzības un pasākumu aprakstos definētos rādītājus.

Daudzviet teksti situācijas aprakstā ir ļoti īsi un konspektīvi, kas šāda veida dokumentā ir pamatoti, tomēr ieteicams izmantot vairāk arī kartoshēmas, kartes, tabulas un grafikus. Šāds vizuālais materiāls ļautu uzskatāmi saprast telpiskās atšķirības, jo arī LAP pasākumiem telpiskā

---

4 www.mezaiipasnieki.lv

aspektā ir atšķirīga nozīme, piemēram, uz ūdens vides vai bioloģiskās daudzveidības aizsardzību vēršot pasākumiem.

Novērtējot situācijas aprakstu vērtēti arī ar vidi saistīti konteksta rādītāji. Jāpiezīmē, ka vērtētajai jomai ir sasaiste arī ar citām prioritātēm gan par klimata pārmaiņām, gan zināšanu nodošanu. Ar vidi saistītie konteksta rādītāji un to atspoguļošana LAP 2014-2020 situācijas analīzē ir šāda:

- *Lauku putnu indekss (Population of farmland birds)* - nav minēts situācijas aprakstā, bet tikai SVID. Šis rādītājs būtu noteikti iekļaujams situācijas aprakstā, jo tas ir viens no rādītājiem, kuram pastāvīgi tiek noteiktas vērtības.
- *Augstas dabas vērtības lauksaimniecības un mežkopības/meža zemes (High Nature Value farmland and forestry)* – situācijas analīzē nav iekļauts, jo Latvijā nav veikta ADVZ kartēšana. Tomēr tā kā šis rādītājs ir būtisks visas KLP vērtēšanā tas būtu minams situācijas analīzē vismaz saistībā ar pozīcijām, kuras ir ADVZ sastāvdaļa, piemēram, bioloģiski vērtīgie zālāji un pastāvīgās pļavas un ganības Natura 2000 teritorijās.
- *Barības vielu bilance (Gross Nutrient Balances)* – situācijas analīzē saistībā ar izkliedētā piesārņojuma ietekmi uz ūdens ekosistēmām nav minēts. Tomēr atzīmējams, ka pilnvērtīgs monitorings Latvijā netiek veikts.
- *Nitrātu un pesticīdu piesārņojums (Pollution by nitrates and pesticides)* - situācijas analīzē saistībā ar izkliedētā piesārņojuma ietekmi uz ūdens ekosistēmām nav minēts. Tomēr atzīmējams, ka pilnvērtīgs monitorings Latvijā netiek veikts. Situācijas aprakstā jāmin izkliedētā piesārņojuma no lauksaimniecības rādītāji.
- *Augsnes erozijas riska teritorijas (Areas at risk of soil erosion)* – aprakstā minētas teritorijas un to platības. . 146. rinkopā ir minētas ūdens erozijai pakļautās platības (t.i. 380 000 ha jeb 15,4 % no Latvijas aramzemes), nenorādot informācijas avotu. Savukārt 147. rinkopā ir minētas vēja erozijas apdraudētās platības (230 000 ha jeb 9,3%).Taču atzīmējams, ka jaunākos informācijas avotos<sup>5</sup>sniegtie dati liecina, ka augsnes erozijas riska platības nav tik lielas kā minēts LAP 2014-2020.
- *Bioloģiskā lauksaimniecība (Organic farming)* – situācijas analīzē bioloģiskā lauksaimniecība un ar to saistītie rādītāji ir aprakstīti pietiekami labi.
- *Ekstensīvas lauksaimniecības platības (Areas of extensive agriculture)* – rādītājs LAP 2014-2020 situācijas aprakstā ir minēts, galvenokārt aprakstot saimniecību un zemes izmantošanas ekonomisko efektivitāti. Tāpēc rādītājā papildus būtu uzsverams ekstensīvi apsaimniekoto platību lielais īpatsvars Latvijā un šādu platību nozīme bioloģiskās daudzveidības kontekstā, t.sk. ekstensīvi apsaimniekotu platību nozīme ainavu līmenī. Tāpat LAP 2014-2020 būtu atzīmējams, ka ekstensīvo un intensīvo LIZ telpiskais sadalījums Latvijā ir izteikti nevienmērīgs un ka ir atsevišķi reģioni, kur ekstensīvo platību īpatsvars ir niecīgs.
- *NATURA 2000 teritorijas (Natura 2000 area)* – rādītājs ir minēts situācijas analīzē. Minēts arī tas, ka nozīmīgas dabas vērtības atrodas ārpus Natura 2000 teritorijām. LAP 2014-2020 kontekstā svarīgi būtu situācijas analīzē norādīt, ka ne visi ES nozīmes aizsargājami biotopi ir atzīti par bioloģiski vērtīgajiem zālājiem un ka no patlaban konstatētajiem bioloģiski vērtīgajiem zālājiem BDUZ atbalstam tiek pieteikti aptuveni 70%.
- *Nitrātu jutīgās teritorijas īpatsvars % (% territory designated as Nitrate Vulnerable Zone)* - situācijas analīzē vispār nav minētas īpaši jutīgās teritorijas, lai gan tajās LAP 2014-2020 paredzēti ievērojami Agrovides ieguldījumi.
- *Vides konsultāciju un apmācību kursu esamība/pieejamība (Existence of advisory plus training services for the environment)* – situācijas analīzē ir pietiekami aprakstīts, ka trūkst zināšanu ar vides aizsardzību saistītajos jautājumos.

Vēl saistībā ar situācijas analīzi atzīmējams, ka 3.5.3. apakšnodaļai nosaukums maināms uz „Lauksaimniecības zemes resursi”. Aprakstot lauksaimniecības zemes resursu pieejamību, būtu

---

<sup>5</sup> Augsnes ilgtspējīga izmantošana un aizsardzība (2008). Nikodemus et al. LU akadēmiskais apgāds.

nepieciešams uzsvērt arī reģionālās atšķirības Latvijā un atšķirības starp nozarēm, jo šobrīd lauksaimniecības zemes deficīts jo īpaši ir izteikts augkopības nozarē, savukārt lopkopībā izmantojamās platības Latvijā daudzviet netiek apsaimniekotas un kā resurss ir pieejamas.

Meža nozare ir viens no stūrakmeņiem Latvijas lauku turpmākajā attīstībā. Tajā pēdējos 5 gados ir notikušas pārmaiņas, tostarp dažādu mežsaimniecības paņēmieni ieviešana (mežsaimniecisko darbību teritoriālā optimizācija valsts mežos, mežizstrādes atlieku izmantošana biokurināmā sagatavošanai, izlases ciršu īpatsvara palielināšana), kuru ietekme ilgtermiņā nav novērtēta. Privāto mežu efektīvas apsaimniekošanas vajadzība joprojām ir aktuāla un, ieguldot resursus mazvērtīgo mežaudžu atjaunošanā, jaunaudžu kopšanā, lauksaimniecībā neizmantojamo zemju apmežošanā ar augstvērtīgu stādmateriālu, kā arī plantāciju mežu un īscirtmeta plantāciju ieaudzēšanā, sabiedrība nākotnē varēs baudīt virkni ieguvumu, t.sk. tiktu kompensētas lauksaimnieciskās ražošanas pieauguma radītās SEG emisijas.

Situācijas aprakstā meža nozare ir raksturota, ņemot vērā ekonomisko, vides un sociālo stāvokli, to attiecīgi novērtējot. LAP 2014-2020 ir iekļautas nozari būtiskāk raksturojošo rādītāju sākotnējās vērtības. Izvērtējot meža nozares situācijas apraksta analīzi, tika vērsta uzmanība uz faktu precizitāti, to izcelsmi, ievākto datu korektu izmantošanu, kā arī vai meža nozares aprakstītā situācija sniedz pietiekošu priekšstatu par nozares attīstības virzību un tās nozīmi Latvijā. Nozares raksturojums uzlabojams, pievienojot nākotnes prognožu dimensiju (kokrūpniecības un enerģētikas sektoram, kā arī meža resursu struktūrai) īstermiņa (līdz 2030. gadam) un ilgtermiņa (līdz 2030. gadam) perspektīvā.

Lai izvērtētu situācijas aprakstu un noskaidrotu vai tas ir sniedzis visaptverošu un vienotu priekšstatu par programmas īstenošanu teritorijā un tā ir balstīta uz atbilstošiem datiem, tika noteikta konteksta rādītāju lietošana situācijas aprakstā.

Mežsaimniecības attīstību kopumā raksturojošais rādītājs mežsaimniecības ekonomikas struktūra (*forestry structure of the economy*) ir daļēji noteikts situācijas aprakstā, piemēram, mežīpašumu struktūru, tomēr nenorādot to attiecību. Savukārt, pozitīvi vērtējama statistikas iekļaušana par jaunaudžu kopšanu, bojāto audžu dinamiku, privāto meža īpašumu struktūru, kā arī uzsverot esošo apjomu ar pāraugušām apšu un baltalkšņu briestaudzēm.

Situācijas apraksta 432. rindkopā ir minēts, ka pēdējo gadu laikā ir ievērojami uzlabojusies produktivitāte, tomēr nav noteikts, cik daudz. Tādēļ darba ražība (*labour productivity in forestry*) rādītājs nav pilnībā noteikts, jo nav norādīts, par cik procentiem, salīdzinot ar iepriekšējiem gadiem, darbaspēka produktivitāte ir mainījusies.

Attiecībā uz meža nozari Latvijā, būtiski ir aplūkot arī tādu lauksaimniecību raksturojošu rādītāju kā *lauksaimniecības zemes lietojums (agricultural area)*, kas daļēji būtu saistāms ar vēl vienu rādītāju – *zemes apaugums (land cover)*. Situācijas aprakstā ir iekļauta 276. rindkopa, kas raksturo Latvijas specifisko problēmu - ievērojamas neizmantotas un dabiski apmežojušās zemes platības. Saprota, ka nākotnē šīs zemes var izmantot gan lauksaimnieciskai ražošanai, gan meža ieaudzēšanai, gan enerģētiski vērtīgu augu audzēšanai. Tādēļ būtu aprakstāma vismaz perspektīvā situācija, kādiem mērķiem un ar kādu intensitāti minētās zemes varētu izmantot, norādot aptuvenās platības. Papildinot par zemes lietojuma aprakstu, jāpiebilst, ka situācijas aprakstā tas ir tikai daļēji novērtēts. Papildus būtu minami fakti par kopējo meža zemes platību, to sadalījumu pēc meža īpašnieku struktūras, minēto īpaši aizsargājamo dabas teritoriju platības būtu izdalāmas, nosakot mežsaimniecisko aprobežojumu būtiskumu, kā arī papildus būtu jāmin mežus raksturojoši rādītāji - sugu sastāvs un to vecuma klases. Nosaukto informāciju iespējams iekļaut, izmantojot pārskatāmus grafikus un attēlus.

Rādītāja Natura 2000 un pārējie aizsargājamie meži (*protected forest*) bioloģiskā daudzveidība (*biodiversity: protected forest*) un aizsargājamie meži, kas noteikti primāri augsnes un ūdens aizsardzībai (*protective forests concerning primarily soil and water*) lietojuma situācijas aprakstā būtu jāpapildina ar sekojošiem faktiem – norādot kopējo Natura 2000 teritoriju (t.sk., iepriekš minētais, ka ĪADT būtu jāsadala pēc mežsaimniecības aprobežojumu būtiskuma), kā arī augsnes un ūdens aizsardzībai noteikto teritoriju.

Situācijas apraksts programmas izstrādes gaitā ir būtiski papildināts ar svarīgu informāciju par enerģijas ražošanu un patēriņu mežsaimniecībā, tajā skaitā, nākotnes prognožu griezumā (*production of renewable energy from agriculture and forestry, energy use in agriculture, forestry and food industry*), kas pamatā raksturo saikni ar noteiktajām prioritātēm klimata izmaiņu jomā.

## **5. Resursu efektīvas izmantošanas veicināšana un pret klimata pārmaiņām noturīgas ekonomikas ar zemu oglekļa dioksīda emisiju līmeni atbalstīšana lauksaimniecības, pārtikas un mežsaimniecības nozarēs**

- *Cik atbilstoši identificētas vajadzības, kas saistītas ar resursu efektivitāti un pret klimata pārmaiņām noturīgu ekonomiku ar zemu oglekļa dioksīda emisijas līmeni?*

Vides jautājumi ir apskatīti LAP nodaļā “3.4.7. Vide un dabas resursu apsaimniekošana”. Informācija, kas skar CO<sub>2</sub> piesaisti un SEG emisijas sniegta dažādās nodaļās – gan lauksaimniecības, gan mežsaimniecības, gan pārstrādes sektoru aprakstos, tāpēc kopīga priekšstata gūšanai par šo jomu LAP 2014-2020 ieteicams papildināt ar apkopojošu nodaļu (nozaru raksturojumos) par lauksaimniecības, mežsaimniecības un pārtikas rūpniecības ietekmi uz klimata izmaiņām. Informācija iegūstama no Nacionālā SEG inventarizācijas pārskata<sup>6</sup>. Atsevišķi izdalāmas meža apsaimniekošanas, apmežošanas un atmežošanas radītās SEG emisijas un CO<sub>2</sub> piesaiste, lauksaimniecības sektora raksturojums jāpapildina ar aramzemju un ilggadīgo zālāju apsaimniekošanas radītajām emisijām, kā arī ar paša lauksaimniecības sektora radītajām emisijām. SEG inventarizācijas pārskatā nevar tiešā veidā izdalīt ar lauksaimniecību un mežsaimniecību saistītās transporta un enerģētikas sektora emisijas un to prognozes, bet, konsultējoties ar attiecīgo sektoru ekspertiem, šo informāciju var sagatavot.

SEG apkopojumā jāietver arī lauksaimniecības un mežsaimniecības aizstāšanas efekts enerģijas izteiksmē. No apraksta loģiski izrietēs secinājumi par to, ka lauksaimniecības sektorā pastāv iespēja būtiski samazināt emisijas, jo pašlaik tās ir lielākas, nekā vidēji Eiropā, bet meža sektorā pastāv risks, ka, neveicot papildus pasākumus, Latvija nevarēs nodrošināt Kioto protokolā noteiktās apņemšanās līdz 2020. gadam<sup>7</sup>. Tādejādi var iznākt, ka ietekmes uz klimata izmaiņām mazināšanas kontekstā meža sektorā svarīgākie pasākumi ir apmežošana, meža meliorācija, pieaugušu mežu mēslošana, meža kopšana un ātraudzīgo plantāciju ierīkošana, mežizstrādes intensitātes/apjoma samazināšana (īstermiņā, bet ilgtermiņā līdz 2050.g.- ietekmēs negatīvi), lai kompensētu pieaugošo slodzi uz saimnieciskajiem mežiem. Savukārt, lauksaimniecībā prioritārie pasākumi būs ražošanas efektivitātes paaugstināšana, t.i. ražošanas intensifikācija, lai samazinātu emisijas.

## **6. Sociālās iekļaušanas, nabadzības mazināšanas un ekonomiskās attīstības veicināšana lauku teritorijās**

Novērtējuma gaitā tika detalizēti izvērtētas tās LAP 2014-2020 situācijas apraksta daļas, kurās sniegts vispārējs situācijas raksturojums (3.1., 3.2., 3.3.1.), kā arī sniegti komentāri par citām nodaļām jautājumos, kas skar lauku telpas attīstību, dzīves kvalitāti laukos, LEADER principu realizāciju, kā arī dzimumu līdztiesības ievērošanas un diskriminācijas novēršanas aspektā.

- *Cik atbilstoši identificētas vajadzības, kas saistītas sociālās iekļaušanas, nabadzības izskaušanas un ekonomiskās attīstības veicināšanu laukos?*

6 LVGMC, *Latvia's National Inventory Report Submitted Under United Nations Convention on Climate Change and the Kyoto Protocol Common Reporting Formats (CRF) 1990 – 2010* (Rīga: Latvijas vides, ģeoloģijas un meteoroloģijas centrs, 2012), [http://unfccc.int/files/national\\_reports/annex\\_i\\_ghg\\_inventories/national\\_inventories\\_submissions/application/zip/1va-2012-nir-14apr.zip](http://unfccc.int/files/national_reports/annex_i_ghg_inventories/national_inventories_submissions/application/zip/1va-2012-nir-14apr.zip).

7 UNFCCC, “Submission of Information on Forest Management Reference Levels by Latvia” (UNFCCC, 2011), [http://unfccc.int/files/meetings/ad\\_hoc\\_working\\_groups/kp/application/pdf/awgkp\\_latvia\\_fmrl\\_2011.pdf](http://unfccc.int/files/meetings/ad_hoc_working_groups/kp/application/pdf/awgkp_latvia_fmrl_2011.pdf).

Ar 6.prioritāti saistītās vajadzības LAP tekstā ir situācijas aprakstā un SVID analīzē pietiekami identificētas. Vispārējais situācijas raksturojums veidots atbilstoši LAP mērķiem un ņemot vērā ES un nacionālos attīstības plānošanas dokumentus, tas sniedz nozīmīgu svarīgāko lauku telpas parametru raksturojumu. Lauki kā specifiska sociāli teritoriāla vienība aplūkota visās nozīmīgākajās dimensijās – raksturoti gan dabiski bioloģiskie (ģeogrāfiskais stāvoklis, klimatiskie apstākļi, reljefs un dabas daudzveidība), gan ekonomiskie un sociālie lauku telpas parametri.

Nozīmīga situācijas raksturojuma sastāvdaļa LAP 2014-2020 kontekstā ir teritorijas administratīvā dalījuma un attīstības rādītāju raksturojums. Aprakstā ietvertie rādītāji sniedz adekvātu situācijas raksturojumu, tie apraksta Latvijas specifiku.

LAP ir ietverti nozīmīgi lauku iedzīvotāju īpatsvaru valsts iedzīvotāju struktūrā un ekonomisko aktivitāti raksturojoši rādītāji - iedzīvotāju skaits, iedzīvotāju blīvums, pašnodarbināto skaits, nabadzības līmenis, bezdarba un nodarbinātības rādītāji, nodarbinātības struktūra, tomēr nav iekļauti dati par demogrāfisko struktūru – dzimuma un vecuma struktūru. Šī informācija ir lietderīga precīzākai mērķgrupu identificēšanai.

Kopumā 3.4.1. iedaļā LEADER analīze ir visaptveroša un sniedz pilnīgu priekšstatu par visām LEADER darbības jomām lauku telpas attīstībā, tā ir balstīta uz atbilstošiem datiem (t.i. rādītāju klāsts un citu izmantotā informācija ir atbilstoša). Identificētas mērķa grupas un detalizēti analizētas ar tām saistītās problēmas un vajadzības. Izmantoti pētījumi, kas veikti LVAEI par VRG darbību un attīstības stratēģijām.

Pamatā LEADER veltītās apakšsadaļas izstrādē ņemti vērā VRG attīstības stratēģiju un darbības vērtējumi, kas liecina, ka kopumā VRG, vietējās rīcības stratēģijas atpazīstamība un iedzīvotāju informētība par projektu konkursiem nav liela.

### ***ES 2020 Stratēģijas horizontālie mērķi: programmā ir piemēroti integrēta virzība uz inovācijām, vides saglabāšanu un pielāgošanos klimata izmaiņām***

- *Kādā veidā un mērā programma virzīta uz inovāciju veicināšanu lauksaimniecībā un lauku apvidos?*

Programma piedāvā iespējas jaunu zināšanu radīšanai un zināšanu ieviešanai (inovācijām). Vienlaikus iespējas ir īstenojamas tikai ļoti šaurā jautājumu lokā.

LAP 2014-2020 2. prioritātes vajadzību ietvaros inovatīvu produktu attīstība ir min kā viens no saimniecību konkurētspējas palielināšanas veidiem. Tāpēc lauksaimniecības nozares atbalsta pasākumos (īpaši pasākumos, kuru mērķis ir investīciju veicināšana) jāpievērš uzmanība inovācijas veicinošu kritēriju iestrādāšanai. Jāatzīmē, ka lauksaimniecības nozares raksturojumā inovāciju līmeņa un kapacitātes noskaidrošanai uzmanība ir pievērsta minimāli.

LEADER pieejas ietvaros atbalstītajās aktivitātēs nepieciešams vērtēt arī atbilstību ES 2020 Stratēģijas horizontālajiem mērķiem, dodot priekšroku iniciatīvām, kas sekmē inovāciju veicināšanu lauksaimniecībā un lauku apvidos kā arī vides saglabāšanu un pielāgošanos klimata izmaiņām.

LAP 2014-2020 neizbēgami veicinās inovāciju ienākšanu lauku saimniecībās, taču tajā nav definēts, kāda veida inovācijas ir vēlamas – vidi un resursus saudzējošas, bet ar mazu ekonomisko atdevi vai inovācijas ar lielu ekonomisko atdevi, bet neitrālu vai negatīvu ietekmi uz vidi, vai arī tādas inovācijas, kas palielina vai pamato LAP 2014-2020 līdzekļu izmantošanas efektivitāti, tajā skaitā pētnieciskā darbība. Inovāciju sekmēšanai būtu lietderīgi paplašināt projektu atlases kritērijus citās atbalsta sadaļās, *piemēram*, pamatot jaunas tehnikas vienības ietekmi uz SEG emisijām, salīdzinot ar esošo stāvokli, nosakot, ka programmai jāveicina vismaz viena no ES 2020 kritērijiem sasniegšanu – par 20 % mazākas SEG emisijas, palielināts atjaunojamās enerģijas izmantošanas īpatsvars (vismaz līdz 20 %) vai par vismaz 20 % palielināta energoefektivitāte.

- *Cik lielā mērā programma sekmē vides saglabāšanu un pielāgošanos klimata izmaiņām?*

LAP 2014-2020 kopumā ir paredzēts sekmēt vides saglabāšanu gan saistībā ar bioloģisko daudzveidību, gan ūdens ekosistēmu aizsardzību, gan augsnes kvalitātes uzlabošanu. Latvijas kontekstā LAP 2014-2020 devums vides aizsardzībā vērtējams kā vidēji nozīmīgs ar iespējām to

uzlabot. Vērtējot potenciālās LAP 2014-2020 ar ekosistēmu uzturēšanu un aizsardzību saistītās mērķplatības, jāņem vērā, ka atbalstāmās platības attiecas tikai uz daļu no Latvijas bioloģiski vērtīgajiem zālājiem vai nelielu daļu no aizsargājamiem meža biotopiem, t.i. tiem, kuri atrodas privātajos mežos. Tādējādi LAP 2014-2020 devums Latvijā saistībā ar bioloģiskajai daudzveidībai nozīmīgu ekosistēmas elementu uzturēšanu un aizsardzību, būs tikai daļa no kopējā ieguldījuma, kurš nepieciešams ceturtnās lauku prioritātes sasniegšanai. Šāda veida atziņa būtu iekļaujama arī LAP 2014-2020 tekstā. Kopējais LAP 2014-2020 devums vides saglabāšanā būtu uzlabojams, precizējot mērķplatības un arī ieguvumus no pasākumu ieviešanas. Uz vides saglabāšanu vērsti nosacījumi paredzēti arī citu prioritāšu pasākumos, piemēram, kūtsmēsļu krātuvju izbūve, sedimentācijas dīķu ierīkošana, izglītošana saistībā ar vides jautājumiem u.c.

Gandrīz visi LAP 2014-2020 ietvertie pasākumi var tieši vai netieši sekmēt vides aizsardzības problēmu risināšanu (ūdeņu piesārņojums, SEG emisijas, gaisa piesārņojums). Ietekmes mērogu noteiks projektu atlases kritēriji, t.i. cik striktas prasības noteiks, piemēram, SEG emisiju samazinājumam jaunas tehnikas iegādei (vai tas būs normatīvos noteiktajās robežās dzinēju energoefektivitātes klasei vai tiks atbalstītas iniciatīvas tehnikas parka optimizācijai, lai samazinātu kopējo degvielas patēriņu).

Pielāgošanās klimata izmaiņām ir ilgstošs process, kuram jābalstās uz prognozēm. Esošajā LAP 2014-2020 redakcijā, iespējams, nepietiekoši iezīmēti nākotnes riski saistībā ar klimata izmaiņām un plānotās darbības, lai tos mazinātu. LAP 2014-2020 ietverti 3 pasākumi, kas var tiešā veidā sekmēt pielāgošanos klimata izmaiņām – meža ieaudzēšana, mazvērtīgo mežaudžu rekonstrukcija un meliorācijas sistēmu izbūve un atjaunošana.

### **Kopsavilkums par 1.1. apakšnodaļā veikto analīzi**

LAP 2014-2020 vispārējais situācijas raksturojums (3. nodaļa) ir būtiski uzlabots programmas izstrādes gaitā, mijiedarbojoties politikas veidotājam, sociālajiem partneriem un *ex-ante* vērtētājiem. Situācijas raksturojums ir sagatavots profesionāli, gandrīz visas nozīmīgākās risināmās problēmas ir aprakstītas pietiekami vispusīgi un aptver ES lauku attīstības prioritāšu virzienus. Aprakstā ir plaši izmantotas vizualizācijas metodes, kas dara to viegli uztveramu. *Ex-ante* eksperti iesaka veikt pilnveidojumus vispārējās situācijas raksturojumā atsevišķās jomās, tostarp par lauksaimniecību, meža nozari, vides aizsardzību un bioloģiskās daudzveidības aspektiem. Tomēr jāatzīmē, ka jau šobrīd situācijas raksturojuma kvalitāte ir ievērojami augstāka nekā iepriekšējā perioda programmēšanas dokumentā, kas liecina par politikas veidotāja kapacitātes kāpumu.

Kopējo konteksta rādītāju pielietojums vairākās jomās ir korekts, jo situācijas aprakstā ir izmantoti nepieciešamie konteksta rādītāji, norādītas to vērtības. Vides aizsardzības jomā noteikto konteksta rādītāju izmantošanu sarežģī apstākļi, ka vairākiem no tiem nacionālā līmenī nav pieejamas rādītāju vērtības. Nodaļas izklāstā *ex-ante* eksperti ir norādījuši konteksta rādītājus, kuru vērtības ir pieejamas, bet rādītāji nav izmantoti LAP 2014-2020. Ja kāds no kopējiem konteksta rādītājiem netiek izmantots, šāda izvēle politikas veidotājam ir jāpamato.

Novērtējuma veicēji iesaka definēt programmas kontekstā terminu *inovācijas*, jo šī termina vienota izpratne ir svarīga LAP ieviešanai.

### **1.2. SVID un Vajadzību analīzes novērtējums**

Šajā iedaļā novērtēts LAP 2014-2020 3.9. apakšnodaļas *Lauku attīstības situācijas novērtējums* un 4.nodaļas *Izvēlēto prioritāšu pamatojums un mērķu sasniegšanai izvēlēta stratēģija* saturs, ciktāl tas attiecas uz SVID analīzes rezultātā noteikto vajadzību, to realizēšanai izvēlēto prioritāro mērķu un mērķa virzienu pamatotību.



Veicot SVID analīzes novērtējumu, ekspertu grupa pievērsa uzmanību SVID analīzes metodoloģijas korektai izpildei, novērtējot, cik pamatoti, loģiski, cēloņsakarīgi un precīzi ir formulēti SVID punkti: vai iekšējie faktori ir ievietoti sadaļās pie stiprajām un vājajām pusēm, bet ārējie - sadaļās pie iespējām un draudiem, vai nav pieļautas loģiskās kļūdas, vai nav sajaukti cēloņi un sekas, SVID punktu formulējums nav pārāk vispārīgs vai pārāk detalizēts, vai uzskaitītie SVID secinājumi balstās uz konkrētiem un pierādāmiem faktiem, kuri ir arī atspoguļoti situācijas aprakstā, un kādi svarīgi fakti no situācijas aprakstā minētajiem uzskaitēi būtu jāpievieno.

Šajā apakšnodaļā novērtējuma izklāsts veidots atbilstoši četriem novērtējuma jautājumiem, prioritāro mērķu aspektā novērtējot SVID analīzes atbilstību situācijas aprakstam un tās iekšējo saskaņotību, izrietošā vajadzību novērtējuma pamatotību, kā arī to atbilstību ES 2020 un KLP 2020 dokumentiem. Novērtēta arī sadarbības partneru iesaistīšana LAP 2014-2020 situācijas apraksta veidošanā, SVID analīzes un vajadzību novērtējuma procesā.

Svarīgs ir novērtējums par sadarbības partneru iesaistīšanu vajadzību noteikšanā un pamatošanā, un kuri neatbilstību gadījumā devuši rekomendācijas izmaiņu veikšanai. Tika konstatēts, ka SVID izstrādē tika izmantotas piemērotas metodes. Iepriekš partneriem tika nosūtīta informācija un tā tika apspriesta ar iesaistītajām pusēm par katru pasākumu bloku.

## **SVID analīzes atbilstība situācijas aprakstam un iekšējā saskaņotība**

- *Cik atbilstoši SVID analīzē atspoguļoti visi būtiskie situācijas analīzē aprakstītie aspekti, neatstājot kādu bez ievēribas un nepievienojot jaunus, kas nav ietverti situācijas analīzē? Cik ticams ir būtisko aspektu sadalījums četru SVID kategoriju punktos, ņemot vērā to savstarpējās saites?*

### **1. Zināšanu pārnese un inovācijas lauksaimniecībā, mežsaimniecībā un lauku teritorijās**

Situācijas analīzē aprakstītie izglītības jautājumi SVID analīzē izvērsti galvenokārt vājo pušu daļā, bet pārējās daļās ir formulēti ļoti koncentrētā veidā. Rezultātā pie stiprajām pusēm un iespējām ir ļoti neliels punktu skaits, kas tieši skar izglītību, pie draudiem to nav.

Salīdzinoši maz akcentēta zinātnes nozīme. Loģiski šķistu norādīt, ka zinātne rada iespējas – inovācijas un jaunas metodes var rasties sadarbībā ar universitātēm un izpētes institūtiem. Savukārt šādas sadarbības neesamība var tikt interpretēta kā drauds – tas ietver novēlotu inovāciju ieviešanu un attiecīgi – grūtības konkurēt.

Šobrīd SVID praktiski nav punktu par zinātnisko institūciju un profesionālo institūciju nozīmi. Vienlaikus, šīs institūcijas ir nozīmīgs zināšanu pārnese avots un – pēc potenciālajām profesionālās izglītības reformām var kļūt vēl jo nozīmīgāks.

Reformas gaitu var būt grūti kontrolēt un no šāda skatījuma tā ir drauds. Tomēr, reformas ietvaros ir iespējams uzlabot profesionālo skolu tehnisko bāzi, ir iespēja pārskatīt mācību programmu atbilstību vajadzībām un arī veicināt profesionālās izglītības prestižu. No šāda skatu punkta šāda reforma dod iespēju veicināt LAP 2014-2020 minēto zema prestiža profesiju prestiža uzlabošanu un būtu jāveicina, ka reformas gaitā ar skolu sadarbojas lauku attīstības speciālisti.

Profesionālās un augstākās izglītības iestādes ir nozīmīgas institūcijas, kas ir iesaistītas izglītības līmeņa celšanā. Programmas ietvaros būtu vismaz jānorāda uz to klātbūtni un nepieciešamību izmantot izglītības iestāžu resursus, ņemot vērā, ka liela daļa lauksaimnieku un arī mežsaimnieku LLKC un citos veiktajos pētījumos norāda nepieciešamību pēc zināšanām par administratīvajām un juridiskajām prasībām lauksaimnieciskajā uzņēmējdarbībā.

Zināšanu nodošana, pielietojot klasiskās formālās izglītības modeļus, var nebūt optimāla, un ir jāmeklē jauni veidi, kā sekmīgi nodot zināšanas. Tāpat, visticamāk, ka jaunas mācīšanas formas veicinās arī jaunu zināšanu veidošanos. Šis secinājums attiecas arī uz kooperāciju ar zinātni – iespēja ir ciešāk saistīt zinātni ar lauksaimnieku ikdienas praksēm. Attiecīgi veicināt abu pušu dziļāku izpratni par abu darbu, tādā veidā liekot labāk saprast gan vajadzības, gan arī rezultātus.

Vispārējā izglītībā un arī profesionālajā izglītībā jau ir pieejama iespēja kārtot eksāmenus un attiecīgi, iegūt oficiālu novērtējumu arī neapmeklējot oficiālas nodarbības – tikai kārtojot eksāmenus. Līdzīgi risinājumi būtu jāmeklē arī dažādu mūžizglītības kursu gadījumā – kā piemērot

tiem oficiālus novērtējumus. Šāda pieeja gan atvieglotu novērtējumu, kādas tieši zināšanas laukos ir pieejamas un dotu šiem cilvēkiem iespēju padarīt savas zināšanas legālas, kas tiem dotu iespēju pieteikties oficiāliem finansējuma avotiem, gan arī veicinātu dažādu kursu vērtību. Šādas iespējas nemeklējot nav iespējams pilnībā izmantot resursus, kuri ir pieejami.

## ***2. Lauku saimniecību konkurētspējas un dzīvotspējas palielināšana, inovatīvu tehnoloģiju ieviešanas veicināšana lauksaimniecībā***

Veicot LAP 2014-2020 SVID analīzes novērtējumu, var secināt, ka galvenās lauksaimniecības nozares aprakstā identificētās attīstības iespējas un problēmas ir koncentrētas SVID analīzē. Galvenie lauksaimniecības nozares aprakstā konstatētie secinājumi ir korekti iekļauti SVID analīzes vājo un stipro pušu, iespēju un draudu kategorijās. Identificētās vājās un stiprās puses norāda uz nozares iekšējo potenciālu vai problēmām tās attīstībā, savukārt iespēju un draudu sadaļās saskaņā ar SVID analīzes veikšanas metodoloģiju korekti ir iekļauti ārējie apstākļi, kas var uzlabot nozares sniegumu vai radīt apdraudējumu nozares uzņēmumu veiksmīgai darbībai.

Tomēr ir konstatētas dažas nepilnības, kuru novēršana vairāk akcentētu Latvijas lauksaimniecībai raksturīgās problēmas un ļautu fokusēt atbalsta pasākumus jomās, kur tie ir vairāk nepieciešami, prognozējams efektīvāks līdzekļu izlietojums un lielāks devums kopējā lauku teritorijas attīstībā.

Draudu sadaļā [520] un [521] punkti ir saistīti ar ES Kopējās lauksaimniecības politikas (KLP) realizāciju, kas ir uzskatāms par ļoti būtisku nozares attīstību ietekmējošu faktoru. Tomēr lauksaimniecības situācijas aprakstā KLP realizācijai un tās iespējamām izmaiņām nākotnē kā nozares attīstību ietekmējošam faktoram, uzmanība netika pievērsta. Tāpēc ieteicams pievērst lielāku uzmanību KLP ietekmes raksturošanai situācijas apraksta sadaļā.

SVID analīzē jāakcentē Latvijas lauksaimniecībai raksturīgās saimniecību strukturālās problēmas, ņemot vērā arī reģionālo aspektu. Līdz ar to lielāka uzmanība saimniecību darbības raksturojumam reģionālā griezumā ir pievēršama arī nozares situācijas aprakstā.

SVID analīzē: nav iekļauti galvenie secinājumi par iepriekšējā plānošanas perioda pieredzi atbalsta, t.sk. investīciju atbalsta piesaistīšanā, kas ļauj izstrādāt pamatotus ieteikumus jaunā plānošanas perioda pasākumu realizācijas uzlabošanai; nav iekļauti secinājumi par atsevišķu lauksaimniecībai kopumā būtisku augkopības un lopkopības sektoru attīstības iespējām un problēmām, nozaru attīstību reģionālā aspektā.

Var secināt, ka kopumā SVID analīze nedod iespēju pilnā mērā identificēt konkrētus Latvijas reģionus un lauksaimniecības nozares, kurās konstatēta lielāka nepieciešamība pēc atbalsta pasākumu realizēšanas un prognozējama labāka līdzekļu atdeve, kā arī lielāks ieguldījums kopējās nodarbinātības veicināšanā lauku apvidos.

Pie lauksaimniecības draudiem minams arī ES un vietējā mēroga prognožu dokumentos paredzētais SEG emisiju pieaugums lauksaimniecībā, kas saistīts ar lauksaimnieciskās produkcijas ražošanas apjoma palielināšanos. No šiem draudiem izriet risks, ka pieaugošās SEG emisijas kļūs par lauksaimniecības attīstības bremzēšanās iemeslu. Lai novērstu šo risku, LAP 2014-2020 būtu jāiestrādā kompensējoši mehānismi, kas rada papildus CO<sub>2</sub> piesaisti lauksaimniecības sektorā, piemēram, organiskā mēslojuma izmantošana un īsircmeta enerģētiskās koksnes plantāciju ierīkošanai, kā arī mazina ietekmes uz vidi pieaugumu, pielietojot efektīvākas tehnoloģijas.

## ***3. Pārtikas aprites organizēšanas, dzīvnieku labturības un riska pārvaldības veicināšana lauksaimniecībā***

SVID analīzes kopsavilkumā ir veikts pilnīgs nozīmīgāko pārtikas nozares vājo pušu atspoguļojums. Vairākas kopsavilkumā ietvertās stiprās puses ir diskutablas, tādēļ novērtējuma veicēji piedāvā alternatīvas. Novērtējuma veicēji ir piedāvājuši arī papildinājumus iespēju un draudu uzskaitījumā.

## ***4. Ar lauksaimniecību un mežsaimniecību saistīto ekosistēmu atjaunošana, saglabāšana un veicināšana***

Veicot SVID analīzes novērtējumu no lauku vides un meža nozares viedokļa, uzmanība tika vērsta uz SVID analīzes metodoloģiskajiem aspektiem, novērtējot, cik loģiski un precīzi ir formulēti SVID punkti, vai iekšējie faktori ir ievietoti sadaļās pie stiprajām un vājajām pusēm, bet ārējie - sadaļās pie iespējām un draudiem. Tāpat tika analizēts SVID punktu formulējums – vai tas nav pārāk vispārīgs vai pārāk detalizēts.

Būtiska uzmanība tika pievērsta SVID analīzes un situācijas apraksta loģiskajai sasaistei, respektīvi, lai tiku novērsti gadījumi, kad SVID analīzē definētās pozīcijas nav aprakstītas situācijas aprakstā vai tās ir nepietiekami un nekorekti aprakstītas.

SVID analīzē iekļauti vairāki punkti, kuri nav pietiekami pamatoti situācijas aprakstā. Tā piemēram, pie vājajām pusēm (487. rindkopa) minēts, ka Latvijā ir būtiskas teritoriālas lauksaimniecisko apstākļu atšķirības. Apgalvojums ir pareizs, taču tālāk tā pamatojumā minēts tikai veģetācijas perioda ilgums, lai gan apstākļu atšķirības rada arī augsnes kvalitāte, nokrišņi, infrastruktūra u.c. faktori, kuri pietiekami nav atspoguļoti arī situācijas analīzē.

Acīmredzot, balstoties uz sākotnēji plānoto, ka jaunajā periodā ieviesīs MLA dalījumu pēc temperatūras rādītāja, SVID analīzē un situācijas aprakstā telpiskās atšķirības pamatotas saistībā ar klimatu. Lai gan jau šobrīd ir zināms, ka vismaz divus gadus maksās pēc esošā MLA dalījuma, tādējādi nav minēts esošo MLA kategoriju pamatojums, t.i. balstoties uz sociālekonomiskajiem faktoriem.

SVID 446. rindkopā stiprajās pusēs izvēlētā izteiksmes forma pēc būtības nav korekta un nav pietiekami pamatota situācijas aprakstā.

458. rindkopā minētais, ka attīstās bioloģiskās lauksaimniecības produkcijas ražošana nesaistās ar rindkopām, kuras norādītas kā pamatojums. Arī pats punkts ir diskutabls, jo raksturo procesu „attīstās” nevis pierādītu atziņu, pie tam saistībā ar bioloģisko lauksaimniecību 378. un 380. rindkopā tiek minēts, ka kopējā saražotā produkcija nav liela.

Stipro pušu 464. rindkopa par ūdens kvalitāti ir pārāk vispārīga, tā nedod priekšstatu par lauksaimniecības ietekmi uz virszemes ūdens un gruntsūdeņu kvalitāti.

Starp *Draudiem* minētie punkti (522., 523., 524.) saistībā ar klimatu savstarpēji pārklājas, savukārt 525., 526. un 528. rindkopā minētie draudi par augsnes un gruntsūdeņu piesārņojumu, bioloģiskās daudzveidības un ainavas ietekmēšanu, kā arī augsnes degradāciju ir pārāk vispārīgi.

No situācijas analīzes izriet, ka daļai vides aspektu nav pieejami rādītāji, taču tas tikai daļēji pateikts pie vājajām pusēm (492. rindkopa).

SVID analīzē nav iekļauta pietiekami precīza un pamatota lauksaimniecības ietekme uz virszemes un grunts ūdeņu, kā arī augsnes kvalitāti.

Saistībā ar meža nozari redzams, ka SVID korekti norāda dažādu faktoru gan pozitīvu, gan negatīvu ietekmi uz nozari, kā arī teorētisko potenciālu. Kā piemēru var minēt, ka ir atrunāta pašvaldību nozīme un iespējamā ietekme ES un citu finanšu resursu piesaistei kādā reģionā. SVID skaidri parāda, kas ir svarīgs un nozīmīgs nozarē. SVID analīzē nav nekorektu apgalvojumu saistībā ar meža nozari.

SVID analīzē ietvertās pozīcijas bez atsaucēm nebūtu vēlams iekļaut, jo tās var izteikt subjektīvus pieņēmumus bez ticama informācijas seguma.

SVID analīze ir sagatavota, raugoties no neitrālas pozīcijas, piemēram, nenosakot, ka tehniskais stāvoklis ir slikts vai labs, kas faktiski varētu ietekmēt dažādas ieinteresēto personu grupas.

Ir izslēgta vispārīgu un intervences plānošanā nesvarīgu pozīciju minēšana. Tomēr ir konstatēts, ka pielietotas pozīcijas, kuras faktiski nav balstītas uz izmantotajiem rādītājiem situācijas aprakstā. Piemēram, tiek minēts, ka ir pakāpeniski palielinājusies pievienotā vērtība uz vienu meža nozarē nodarbināto. Situācijas aprakstā minētā informācija ir vispārināta un nav norādīti konkrēti rādītāji.

SVID analīzē minētās pozīcijas ir ranžētas, tās grupējot pēc prioritātēm, kā pirmās izvirzot nozarei pašas stiprākās puses vai vājākās puses, kā arī lielākos izaicinājumus „iespēju” sadaļā un potenciālos „draudus”. Šāds pozīciju grupējums norāda atbildīgo institūciju prioritātes un saistītus vēlamos pasākumus.

SVID analīzē ir konstatēti trūkumi, piemēram, nepietiekoši ir aprakstīta pozīcija „iespējas”. Latvijas meža nozarē ir ļoti dažādas iespējas veidot to konkurētspējīgāku, efektīvāku, pievilcīgāku sabiedrībai. Līdzīgi ir arī neminētas pozīcijas gan pie stiprajām un vajajām pusēm, gan draudiem.

SVID analīze, kas pašreizējā redakcijā ir ievērojami reducēta attiecībā par meža nozari, īsi un kodolīgi apraksta prioritāros virzienus, lai sasniegtu noteiktās vajadzības un prioritāti. Faktiski ir izslēgtas nozari raksturojošās detaļas, atstājot SVID analīzes pozīcijas par galvenajām jomām.

Tāpat kā lauksaimniecības sektorā, CO<sub>2</sub> piesaiste pieskaitāma draudiem, jo bez papildus pasākumiem (meža mēslošana, meliorācija, apmežošana, plantācijas, kopšana, mazvērtīgo audžu nomaiņa), tik lielu CO<sub>2</sub> piesaistes līmeni ilgtermiņā nevarēs nodrošināt, līdz ar to ir ļoti apšaubāmas Latvijas iespējas izpildīt Kioto protokolā noteiktās saistības, ja netiek īstenoti papildus pasākumi.

### ***5. Resursu efektīvas izmantošanas veicināšana un pret klimata pārmaiņām noturīgas ekonomikas ar zemu oglekļa dioksīda emisiju līmeni atbalstīšana lauksaimniecības, pārtikas un mežsaimniecības nozarēs***

Situācijas analīze LAP veikta vispusīgi un atbilstoši dažādās datu bāzēs pieejamajai informācijai. Situācijas analīzes un attiecīgi SVID kvalitāti, visticamāk, ierobežo tieši datu pieejamība, it īpaši tajās jomās, kas saistītas ar ietekmes uz klimata izmaiņām mazināšanu lauksaimniecības sektorā un zemes izmantošanā lauksaimniecības vajadzībām (aramzemes, ilggadīgie zālāji, ganības). LAP 2014-2020 kvalitāte būtiski uzlabotos, ja to papildinātu ar Nacionālajā siltumnīcefekta gāzu (SEG) inventarizācijas pārskatā un prognožu dokumentos atrodamo informāciju par lauksaimniecības un meža sektora radītajām SEG emisijām, kā arī transporta un enerģētikas sektora radītajām emisijām, kas saistītas ar lauksaimniecisko un mežsaimniecisko ražošanu. SEG emisiju un CO<sub>2</sub> piesaistes analīze lauksaimniecības un mežsaimniecības sektorā (piemēram, tonnas CO<sub>2</sub> ekv. uz saražoto preču vienību, nodarbināto personu vai apgrozīto latu) parādītu pašreizējo stāvokli, attīstības perspektīvas gan arī efektīvākos risinājumus, kā sasniegt noteiktos mērķus. Informācija par valstu SEG emisijām ir publiski pieejama. Vispārējās konvencijas par klimata konvencijas mājas lapā (<http://unfccc.org>).

*Vājās puses* SVID analīzē uzskaitītas atbilstoši esošās situācijas vērtējumam. Lietderīgi raudzīties plašāk uz zemes lietošanu. Ražošanas intensifikācija samazina ražošanai nepieciešamo platību un antropogēno slodzi pārējām platībām un ļauj lokalizēt antropogēno ietekmi, tāpēc ražošanas intensifikācija, nepalielinot intensīvi apsaimniekotās platības uz bioloģiski vērtīgo teritoriju rēķina, nebūtu uzskatāma par vājo pusi.

*Iespēju* raksturojums aptver jautājumus, kas saistīti ar ietekmes uz klimata izmaiņām mazināšanu, bioloģisko daudzveidību un atjaunojamajiem energoresursiem. Plašāk, kā iespēja, būtu vērtējama arī adaptācija klimata izmaiņām, it īpaši meža apsaimniekošanas un zemes lietošanas plānošanas kontekstā. Iespēju vērtējumā no situācijas analīzes ienākuši vairāki zinātniski nepamatoti pieņēmumi par ekstensīvās saimniekošanas antropogēno ietekmi un SEG emisijām, atkarībā no saimnieciskās darbības veida (511.rindkopa). Lauksaimniecības ekstensifikācija, neparedzot pasākumus lauksaimnieciskās produkcijas ražošanas apjoma samazināšanai, valstiskā mērogā nav tieši saistāma ar ietekmes uz vidi mazināšanu. Vides aizsardzības kontekstā nozīmīgākās ir iespējas īstenot vides aizsardzības pasākumus intensīvas ražošanas apstākļos.

Lauksaimniecības ekstensifikācijas pasākumi valsts mērogā prasīs lielākas zemes platības tāda paša apjoma produkcijas saražošanai un antropogēnā ietekme būs grūtāk kontrolējama, attiecīgi, negatīvā ietekme uz vidi var būt lielāka, nekā intensīvās ražošanas scenārijā.

Ietekmes uz vidi mazināšanas kontekstā *draudu* analīzē jāietver arī ražošanas un zemes lietošanas (mežsaimniecība, lauksaimniecība) riski, piemēram, būtisks lauksaimnieciskās ražošanas pieaugums proporcionāli palielinās SEG un energoresursu patēriņu emisijas, padarot lauksaimniecību par lielāko emisiju avotu valstī (prognozēts, ka ES kopumā lauksaimniecība 2020. gadā radīs 30 % no SEG emisijām, dalot pirmo vietu ar transporta sektoru).

### ***6. Sociālās iekļaušanas, nabadzības mazināšanas un ekonomiskās attīstības veicināšana lauku teritorijās***

Kopumā šajā sadaļā SVID analīze ir visaptveroša un sniedz pilnīgu priekšstatu par visām programmas darbības jomām lauku telpas attīstībā, tā ir balstīta uz atbilstošiem datiem (t.i. rādītāju klāsts un citu izmantotā informācija ir atbilstoša).

SVID analīze ņem vērā gan iekšējo lauku dzīves daudzveidību, gan ārējās saites un pozīciju plašākā nacionālā kontekstā – lauku iedzīvotāju skaita dinamika, migrācijas procesu raksturojums, lauku iedzīvotāju īpatsvars un tā dinamika utt.

Tās atsevišķi elementi ir loģiski savstarpēji saistīti tādā veidā, lai pietiekami pilnvērtīgi argumentētu to, kā piedāvātie LAP 2014-2020 intervences pasākumi risina lauku vides attīstības vajadzības, kas ir identificētas kā svarīgākās.

## **SVID analīzes punktu atbilstība ES 2020 stratēģijas un KLP 2020 vispārīgajiem mērķiem**

- *Kādā mērā SVID analīzes punkti atbilst ES 2020 stratēģijas un KLP 2020 vispārīgajiem mērķiem?*

### ***1. Zināšanu pārnese un inovācijas lauksaimniecībā, mežsaimniecībā un lauku teritorijās***

Izglītības jautājumu loks ir līdzīgs gan Partnerības līgumā, gan arī LAP 2014-2020. Tomēr akcenti katrā konkrētajā gadījumā ir nedaudz atšķirīgi. Vienlaikus var vērtēt, ka abi dokumenti izglītības jautājumos ir savstarpēji papildinoši. LAP 2014-2020 SVID analīzē zemu izglītības līmeni (480.), nepieciešamo zināšanu trūkumu (481.), konsultāciju nepieciešamību (482.) un nepieciešamību veicināt zināšanu pārnesi (483.). Partnerības līgumā savukārt tiek norādīts uz profesionālās izglītības zemo prestižu, nepieciešamību meklēt uz zināšanām balstītus risinājumus, nepieciešamību samazināt darba spēka zināšanu neatbilstību darba tirgus prasībām un veikt konsultatīvos pasākumus darba spēka zināšanu padziļināšanai. Šie apgalvojumi demonstrē, ka SVID un Partnerības līgums identificē līdzīgus aktuālos jautājumus.

### ***2. Lauku saimniecību konkurētspējas un dzīvotspējas palielināšana, inovatīvu tehnoloģiju ieviešanas veicināšana lauksaimniecībā***

Novērtējot LAP 2014-2020 lauksaimniecības nozares sadaļas saskaņotību ar ES vidēja termiņa stratēģiju Eiropa 2020, Latvijas vidēja termiņa stratēģiju NAP 2020 un Latvijas ilgtermiņa attīstības plānošanas stratēģiju Latvija 2030 tika secināts, ka dokumentos izvirzītās prioritātes ir līdzīgas. Lielāks uzsvars LAP 2014-2020 lauksaimniecības situācijas analīzē pievēršams eksportspējīgo uzņēmumu atbalstam, pasākumiem, kas nodrošinātu lauksaimniecības zemju izmantošanu, kā arī sekmētu inovāciju ieviešanu lauksaimnieciskajā ražošanā.

Veicot LAP 2014-2020 definēto vajadzību novērtējumu, kā pozitīvs aspekts jāuzsver identificēto vajadzību grupēšana saskaņā ar sešām ES prioritātēm<sup>8</sup>.

Vērtējot SVID analīzes un vajadzību atbilstību ES sešu prioritāro mērķu sasniegšanai, jāsecina, ka ar lauksaimnieciskās darbības kā uzņēmējdarbības attīstību vairāk tiešā veidā ir saistīti pirmie trīs mērķi, kas nosaka lauksaimnieciskās ražošanas konkurētspējas palielināšanas nepieciešamību, zināšanu un inovāciju ieviešanu ražošanā, kā arī riska vadīšanas sistēmas ieviešanas nepieciešamību.

Eiropas Stratēģija gudrai, ilgtspējīgai un integrējošai izaugsmei par prioritātēm izvirza gudru, ilgtspējīgu un integrējošu izaugsmi, uzsverot tādus aspektus kā inovācijas, konkurētspēja, nodarbinātība un prasmes, kā arī cīņa pret klimata pārmaiņām.

### ***3. Pārtikas aprites organizēšanas, dzīvnieku labturības un riska pārvaldības veicināšana lauksaimniecībā***

Vērtējot LAP 2014-2020 pārtikas nozares sadaļas saskaņotību ar ES 2020, NAP 2020 un Latvija 2030 tika secināts, ka izņemot vienu jomu, starp dokumentiem pastāv pietiekama saderība.

---

<sup>8</sup> Prioritātes noteiktas Regulā „Regulation of the European Parliament and of the Council On support for rural development by the European Agricultural Fund for Rural Development (EAFRD)”

Savstarpējās atbilstības vērtējums ar citiem plānošanas dokumentiem norāda uz nepieciešamību LAP 2014-2020 aprakstā detalizētāk raksturot situāciju inovāciju jomā pārtikas nozarē, lai arī attīstības vajadzībās šo aspektu varētu izvērst. No stratēģijas Latvija 2030 izriet uzdevums panākt masveida jaunradi un inovāciju arī Latvijas pārtikas rūpniecībā, kas ir nozīmīga tautsaimniecības daļa. Informatīvā bāze, kas ir ietverta LAP 2014-2020 pārtikas nozares apraksta sadaļā, šobrīd ir nepietiekami detalizēta intervences plānošanai tik ambicioza mērķa sasniegšanai, kurš turklāt izvirzīts kā nozīmīgākais.

#### ***4. Ar lauksaimniecību un mežsaimniecību saistīto ekosistēmu atjaunošana, saglabāšana un veicināšana***

ES 2020 vides jautājumus paredzēts risināt galvenokārt caur klimata izmaiņas noteicošo faktoru ietekmes samazināšanu. Kā minēts LAP 2014-2020 SVID analizē pie stiprajām pusēm (446. rindkopa) „Latvijas lauksaimniecība ir viena no „zaļākajām” Eiropas Savienībā – ar vismazāko nelabvēlīgo ietekmi uz klimata izmaiņām”. Šāds rādītājs skaidrojams gan ar meža augšanai optimāliem klimatiskajiem apstākļiem, gan salīdzinoši augstu neapsaimniekotu, kā arī ekstensīvi apsaimniekoto zemju īpatsvaru (viens no augstākajiem ES) Līdz ar to arī SVID analizē, mērķos un vajadzībās saistībā ar 4. prioritāti LAP 2014-2020 lielāks uzsvars likts uz agrovides un dabas aizsardzības pasākumiem. Tāpat atzīmējams, ka daļa no SVID un vajadzībās definētiem aspektiem (piemēram, uzlabot ūdens, augsnes kvalitāti) dod ieguldījumu (t.i. samazinot virszemes ūdens piesārņojumu, līdz ar to mazinot eutrofikāciju) klimata mērķu sasniegšanai.

Kopumā no lauksaimniecības un mežsaimniecības ekosistēmu pārvaldības viedokļa starp ES 2020 stratēģijas, KLP 2020 vispārējiem mērķiem un LAP 2014-2020 SVID pozīcijām ir vērojama saderība. SVID pozīcijas apraksta gan ar mežsaimniecības konkurētspējas pieaugumu, gan ar dabas resursu ilgtspējīgas apsaimniekošanas, gan ar līdzsvarotu teritoriālo attīstību saistītus principus, kas tiešā un netiešā veidā sekmēs ES 2020 stratēģisko mērķu īstenošanu, tostarp arī SEG emisiju samazināšanas un atjaunojamie energoresursu palielināšanas jomā, izmantojot SVID analizē definētās iespējas (neizmantotas zemes platības) un iespējamus draudus (SEG emisiju pieaugums lauksaimniecībā un mežsaimniecībā).

#### ***5. Resursu efektīvas izmantošanas veicināšana un pret klimata pārmaiņām noturīgas ekonomikas ar zemu oglekļa dioksīda emisiju līmeni atbalstīšana lauksaimniecības, pārtikas un mežsaimniecības nozarēs***

LAP 2014-2020 5. prioritātes īstenošanai paredzētie pasākumi saistīti ar ES 2020 mērķiem samazināt SEG emisijas par 20-30 %, salīdzinot ar 1990. gadu, vismaz 20 % enerģijas iegūt no atjaunojamiem resursiem un vismaz par 20 % palielināt energoefektivitāti.

SVID nav pietiekoši atspoguļots energoefektivitātes un atjaunojamie energoresursu izmantošanas jautājums saistībā ar ES 2020 mērķiem – vai ir vai nav problēmas, attiecīgi, prioritāšu raksturojumā neparādās piedāvājums šo problēmu risināšanai. Energoefektivitāte un atjaunojamie energoresursi LAP2014-2020 skarti tikai netieši, neskatoties uz to, ka lielākā daļa LAP 2014-2020 finanšu resursu paredzēta investīcijām, tajā skaitā tehnikā un ēkās, tāpēc potenciālais ieguldījums šo ES 2020 mērķu sasniegšanā ir būtisks, bet instrumenti šo mērķu sasniegšanai LAP 2014-2020 nav norādīti. Priekšlikumi pārstrukturēt SVID, lai parādītu patieso situāciju ar ES 2020 mērķi ietekmes uz vidi mazināšanas jomā, doti citās nodaļās. Būtiski, lai draudi (CO<sub>2</sub> piesaistes samazinājuma prognoze meža zemēs un SEG emisiju pieaugums lauksaimniecības zemēs) netiktu pasniegti kā stiprās puses. Vērtējot SEG emisiju prognozes, it īpaši lauksaimniecības un meža sektorā, skaidri iezīmējas nepieciešamība veidot kompensācijas mehānismu CO<sub>2</sub> piesaistes palielināšanai, lai valsts spētu izpildīt savas starptautiskās saistības. Šai nepieciešamībai ir jāatspoguļojas vajadzību sarakstā un pasākumu apjomā. Esošais pasākumu finansējuma sadalījums nenodrošina vēlamo SEG emisiju samazinājumu, bet no SVID analīzes neizriet nepieciešamība paredzēt projektu atlases kritērijus, kas sekmētu energoefektīvāku, atjaunojamo energoresursu izmantošu veicinošu un SEG emisijas mazinošu darbību īstenošanu.

## **6. Sociālās iekļaušanas, nabadzības mazināšanas un ekonomiskās attīstības veicināšana lauku teritorijās**

SVID analīze atbilst citās VSS fondu 2014.-2020.gada programmās izvirzītajiem principiem un papildina tās, SVID analīze nav pretrunā ar SIVN.

### **No SVID analīzes izrietošā vajadzību novērtējuma pamatotība**

- *Vai SVID analīze ir bijusi par pamatu vajadzību novērtējumam, stratēģiskiem secinājumiem un programmas mērķu noteikšanai?*

#### **1. Zināšanu pārnese un inovācijas lauksaimniecībā, mežsaimniecībā un lauku teritorijās**

Ar izglītību un zināšanām programmā tieši saistās 1. prioritāte, 2. prioritāte un 6. prioritāte. 1. un 2. prioritātes apraksts ir nozīmīgi plašāks par SVID analīzē identificētajiem jautājumiem. Vienlaikus, tas atbilst programmas situācijas analīzē galvenajiem identificētajiem jautājumiem aprakstot pat lielāku dažādu ieinteresēto pušu loku nekā tas ir darīts programmā. Daļēji te pat parādās aspekti, kuru klātbūtne SVID analīzē ir norādīta tikai netieši (piem., nepieciešamība veidot sadarbību starp pētniekiem un praktiķiem SVID analīzē ir tikai nojaušama, tomēr 483. rindkopu varētu attiecināt uz šiem jautājumiem).

Izvērtējot ar meža nozari saistītās vajadzības un programmas mērķus, redzams, ka pastāv loģiska sasaiste starp SVID analīzi un definētajām vajadzībām. Piemēram, SVID analīzē pie vājajām pusēm mežsaimniecībā ir uzskaitīts nepilnīgais zināšanu līmenis[481], nenotiek meža apsaimniekošanas plānošana [479], zems mežsaimniecībā strādājošo izglītības līmenis [480] Loģiski šie jautājumi ir risināmi, veicinot zināšanu pārnesi no kompetentām institūcijām uz meža īpašniekiem, kuriem trūkst zināšanu. 1. prioritātes sasniegšanai ir piedāvāti pasākumi (15. p. *Zināšanu pārneses un informācijas pasākumi*, 16. p. *Konsultāciju pakalpojumi, saimniekošanas un lauku saimniecību atbalsta pakalpojumi*, 36.p.*Sadarbība*), kas veicinās zināšanu pārnesi.

Aplūkojot SVID analīzes sadaļas „vājās puses” pozīcijas, piemēram, ir saprotams, ka nepieciešams risinājums stāvoklim, ka “meža nozarē vāji attīstīta sadarbība augstākas pievienotas vērtības, inovatīvu produktu izstrādē, gatavās produkcijas loģistikai, tirdzniecībai”. Tātad ir nepieciešamība ieviest inovācijas, lai Latvijā būtu izpratne un rīki teritorijas (meža) apsaimniekošanas plānošanai, risinājumi, kā pārstrādāt un pievienot vērtību mazvērtīgai lapu koksnei, kurai nav pieprasījums u.tml.

Jāatzīmē, ka ar meža nozari saistītām zinātniskajām institūcijām un izglītības iestādēm ir visnotaļ nebūtiska loma un netieša saikne ar Lauku attīstības plānu. Tātad, attīstot inovācijas prioritātes ieviešanu laukos, var veiksmīgi iekļaut arī zinātniskās un izglītības iestādes dažādu lomu pildīšanai.

#### **2. Lauku saimniecību konkurētspējas un dzīvotspējas palielināšana, inovatīvu tehnoloģiju ieviešanas veicināšana lauksaimniecībā**

Vajadzības tiek definētas, pamatojoties uz SVID analīzi un identificējot galvenās konkrētajā teritorijā ar ES fondu atbalsta palīdzību risināmās problēmas. Lauksaimniecības nozarē vajadzības ir saistītas ar pirmo trīs ES prioritāro mērķu sasniegšanu, kas nosaka lauksaimnieciskās ražošanas konkurētspējas palielināšanas nepieciešamību, zināšanu un inovāciju ieviešanu ražošanā, kā arī riska vadīšanas sistēmas ieviešanas nepieciešamību.

LAP 2014-2020 ietvertās 2. prioritātes vajadzības ir pilnībā balstītas uz galvenajiem secinājumiem, kas ir apkopoti SVID analīzē. Saskaņā ar SVID analīzē definētajām stiprajām un vājajām pusēm, attīstības problēmām un iespējām, noteikti 2. prioritātes mērķi, lai risinātu tieši Latvijai raksturīgās problēmas ražošanas konkurētspējas palielināšanā – saimniecību pārstrukturizācija, darbības efektivitātes palielināšana, lauku uzņēmēju vecuma struktūras uzlabošana un inovāciju kapacitātes palielināšana.

LAP 2014-2020 izstrādes gaitā tika arī uzklautas ieinteresētās puses un izvērtēta ieinteresēto pušu līdzdalības pakāpe LAP projekta izstrādē, secinot, ka tā ir daļēji pietiekama. LAP

projekta izvērtēšanā un komentēšanā tika iesaistīti Lauksaimnieku organizāciju sadarbības padomes pārstāvji, tomēr Zemnieku Saeimas pārstāvji novērtēja savu dalību procesā kā nepietiekošu.

### ***3. Pārtikas aprites organizēšanas, dzīvnieku labturības un riska pārvaldības veicināšana lauksaimniecībā***

Analizējot risināmo vajadzību novērtējumu, kā arī izvēlētas stratēģijas un mērķus, novērtējuma veicēji secināja, ka attiecībā uz pārstrādi un kooperāciju tie ir balstīti uz programmas sastādītāju veikto SVID analīzi.

### ***4. Ar lauksaimniecību un mežsaimniecību saistīto ekosistēmu atjaunošana, saglabāšana un veicināšana***

Vērtējot definētos mērķus, vajadzības un to aprakstus, secināms, ka ceturtais prioritātes kontekstā ne visas vajadzības atbilst SVID analīzei. Kā būtiska problēma minama SVID analīzes un vajadzību punktos izmantotā vispārīgā forma satura izklāstā. Piemēram, 561. rindkopā minēts „Tā kā lauksaimniecībai un mežsaimniecībai ir būtiska ietekme uz vidi...”, lai gan SVID analīzē netiek minēts par būtisku ietekmi uz vidi no lauksaimniecības. Gluži pretēji pie stiprajām pusēm SVID analīzē ir atzīmēti punkti, kuri liecina par salīdzinoši labu vides kvalitāti (piemēram, 446., 463., 464. rindkopa). Vismazāk vai praktiski nemaz SVID analīzē nav uzsvērtas vajadzībās minētā problēma saistībā ar ūdens kvalitātes uzlabošanu un aizsardzību. Tieši otrādi norādīts, ka ūdens kvalitāte patlaban ir salīdzinoši laba (464. rindkopa). Arī vajadzībās minētā augsnes kvalitātes aizsardzība vāji pamatota SVID analīzē.

Aprakstot atšķirīgos ražošanas apstākļus Latvijā, 564. rindkopā tāpat kā SVID analīzē minēti tikai klimatiskie apstākļi un no tiem izrietošais veģetācijas apraksts, taču nav minētas augsnes un reljefa, kā arī sociālekonomiskās atšķirības, kuras nav mazāk svarīgas. Pie tam šis punkts īpaši aktuāls, ja plānots vismaz divus gadus saglabāt esošās MLA teritorijas, kuras noteiktas galvenokārt pēc sociālekonomiskajiem kritērijiem.

Analizējot SVID analīzē sniegtās pozīcijas, ir redzams, ka izstrādes gaitā ir būtiski ņemti vērā ex-ante novērtējuma sākotnējie precizējumi, kas veicinājis sekmīgu sasaisti starp situācijas aprakstu un SVID analīzes kopsavilkumu.

SVID analīzē ir apkopota gan lauksaimniecība, gan pārtikas pārstrāde, gan mežsaimniecība, ir saprotams svarīgākās meža nozares pozīcijas, kuras tiks risinātas.

Balstoties uz meža nozares SVID analīzi, redzams, ka vajadzības ir izvirzītas atbilstoši situācijai un tām ir rasti pasākumi, mērķu sasniegšanai. Tomēr, lai būtu loģiska sasaiste starp SVID, t.sk. situācijas aprakstā citēto un vajadzībām, ir nepieciešams veikt precizējumus.

Vajadzību sarakstā aprakstītie mērķi ir attiecināmi uz visu Latvijas teritoriju, t.i., gan mežiem, kur notiek intensīva saimnieciskā darbība, piemēram, atbalstīta tiek jaunaudžu kopšana, gan meži, kur ir reducēta mežsaimnieciskā darbība, nosakot aprobežojumus, tur, piemēram, ir pielāgots Natura2000 pasākums, sniedzot iespēju daļēji gūt neiegūtos ieņēmumus. Kopumā izvērtējot ir secināms, ka piedāvātos instrumentus mērķu sasniegšanai var izmantot plaša sabiedrības daļa, t.i., gan mežu īpašnieki, gan ar meža nozari saistītās institūcijas un nevalstiskās organizācijas.

Vajadzībās nav iekļauti pasākumi, kas patiesi būtu vērsti uz inovācijām meža nozarē.

### ***5. Resursu efektīvas izmantošanas veicināšana un pret klimata pārmaiņām noturīgas ekonomikas ar zemu oglekļa dioksīda emisiju līmeni atbalstīšana lauksaimniecības, pārtikas un mežsaimniecības nozarēs***

Vajadzību raksturojums ir loģisks un izriet no SVID analīzes un esošā stāvokļa raksturojuma, lai gan, ir jāatzīst, ka vajadzību definēšanai izmantotie pieņēmumi atsevišķos gadījumos ir balstīti uz zinātniski nepamatotu vai nepilnīgu, vienpusīgi pasniegtu informāciju. LAP 2014-2020 ieguldījums CO<sub>2</sub> emisiju samazināšanā lauksaimniecībā un mežsaimniecībā ir formāls, vai arī izpaudīsies laikā pēc 2020. gada (apmežošana), lai gan teorētiskais SEG emisiju



samazinājuma potenciāls no pārtikas ražošanai neizmantojot LIZ platības efektīvas apsaimniekošanas ir pietiekami būtisks. Vajadzību raksturojumā precīzi definēta nepieciešamība rast pielietojumu 300 tūkst. ha lauksaimniecības zemju, ko neizmanto pārtikas un lopbarības ražošanai.

Saistībā ar vajadzību samazināt slāpekļa oksīda un metāna emisijas lauksaimniecībā nav pieminēti potenciāli nozīmīgākie pasākumi SEG emisiju samazināšanai un CO<sub>2</sub> piesaistes palielināšanai. Metāna emisijas var novērst, likvidējot mitraines, atjaunojot un paplašinot meliorācijas sistēmas, kā arī intensificējot lauksaimniecisko darbību uz kūdras augsnēm, kas pašlaik pamatā ir atstātas atmatā. Saistībā ar vajadzību palielināt CO<sub>2</sub> piesaisti lauksaimniecībā un mežsaimniecībā jāveicina enerģētiskās koksnes plantāciju ierīkošana grāvju un upju aizsargjoslās, kā arī pārtikas ražošanai nevajadzīgajās platībās (zālajos, ilggadīgajās atmatās, Natura 2000 teritorijās ar apšaubāmu bioloģisko vērtību, piemēram, meliorētajās pļavās) un lauksaimniecībā neizmantojamo platību apmežošana, ierīkojot plantāciju mežus. Bet tas ir savukārt pretrunā ar

Natura 2000 un Ūdens pamatdirektīvas maksājumiem, kas tikai daļēji iekļauti tematiskajā mērķī "Veicināt resursu efektīvu izmantošanu un atbalstīt pret klimata pārmaiņām noturīgu ekonomiku ar zemu oglekļa dioksīda emisiju līmeni lauksaimniecības, pārtikas un mežsaimniecības nozarēs", nav sakara ar oglekļa uzkrājuma palielinājumu. Jāatzīst, ka principi, kas izmantoti bioloģiski vērtīgajos zālajos (novēlota pļaušana), iespējams, saistīti ar mazākām emisijām, nekā emisijas, ko rada ilggadīgie zālāji, kurus apļauj katru gadu vasaras vidū, lai gan zinātniska pamatojuma šādam pieņemumam nav. Nesalīdzināmi efektīvāks risinājums CO<sub>2</sub> piesaistes palielināšanai ir zālāju apmežošana, atjaunojot dabiskās ekosistēmas, ierīkojot saimnieciskos mežus vai intensīvi kultivētas plantācijas.

Dažos gadījumos vajadzību analīze būtu papildināma ar SVID analīzes pozīcijām, lai informācijas saņēmējam būtu skaidra dažādo pasākumu ieviešanas jēga. Piemēram, sadaļā pie 5.prioritātes ir minēts pasākums „Ieguldījumi meža ekosistēmu noturības un ekoloģiskās vērtības uzlabošanai integrēti ar apmežošanu”, tomēr būtiski ir tas, ka nav minēta SVID pozīcija „Ir pietiekoši daudz neizmantoju mazproduktīvu zemju, kuras var veiksmīgi izmantot mežsaimniecībai”. Tādēļ nav loģiskas saites vajadzību analīzei ar SVID analīzi, lai arī faktiski ir pieejama jau sagatavota un pamatota informācija.

## ***6. Sociālās iekļaušanas, nabadzības mazināšanas un ekonomiskās attīstības veicināšana lauku teritorijās***

Kopumā SVID analīzē ir ņemtas vērā dažādu mērķgrupu intereses, iedzīvotāju un teritoriju attīstības intereses, kā arī tā ņem vērā iepriekšējo intervences pasākumu rezultātus. SVID analīze pamato katra mērķa virziena iekļaušanu LAP 2014-2020.

### **Kopsavilkums par 1.2. apakšnodaļā veikto analīzi**

SVID analīzē ir pielietota korekta metodika, iekšējie un ārējie faktori ir ranžēti pēc nozīmīguma. Vairumā jomu SVID analīzē formulētie faktori izriet no situācijas apraksta, piemēram, saistībā ar lauku telpu, vides aizsardzību, lauksaimniecību, pārstrādi un kooperāciju. SVID analīzes saskaņotība ar aprakstu uzlabotos, izvērtējot iespēju veikt ex-ante ekspertu ieteiktos papildinājumus saistībā ar izglītību, lauksaimniecību, lauku vidi un meža nozari.

Veiktā SVID analīze samērā pilnīgi aptver programmas teritoriju un sniedz plašu skatījumu. Eksperti ir izvirzījuši vairākus nozīmīgus ieteikumus, lai uzlabotu SVID efektivitāti. Kā īpaši svarīgs jāizceļ ieteikums identificēt konkrētus reģionus un lauksaimniecības nozares, kurās prognozējama augstāka atdeve LAP 2014-2020 mērķu sasniegšanā. Atskaitē ir ietverti ieteikumi papildināt SVID analīzi arī vides aizsardzības un mežsaimniecības aspektos.

LAP 2014-2020 SVID analīze ir savstarpēji papildinoša ar citām Partnerības līguma aptvertajām

VSS programmām, ES 2020 stratēģijas horizontālajām prioritātēm un SIVN. Savstarpējās papildinātības pilnveidošanai atskaitē ir ietverti ieteikumi izvērtēt iespējas programmā lielākā mērā akcentēt eksporta attīstības, inovāciju, energoefektivitātes, atjaunojamo energoresursu un atsevišķu reģionu potenciāla izmantošanas aspektus.

### **1.3. Rekomendācijas SVID un Vajadzību analīzei**

#### ***1. Zināšanu pārnese un inovācijas lauksaimniecībā, mežsaimniecībā un lauku teritorijās***

SVID un vajadzību analīzē turpmāk būtu nepieciešams vērst lielāku uzmanību uz zinātnes saikni ar praksi. Šobrīd ir jēdzienisks sajukums, kur vārds inovācijas bieži vien aizstāj plašākus skaidrojumus par iespējamu sadarbību un mācīšanos.

Lietderīgi būtu skatīties uz zināšanām ne tikai analizējot, kas trūkst, bet arī domājot, kas trūks pēc dažiem gadiem un vai mēs būsim sagatavoti nākotnes vajadzībām. It sevišķi aktuāli tas kļūst domājot par programmas rekomendācijām veicināt jaunu tehnoloģiju un inovāciju pieejamību, kā arī ņemot vērā straujo attīstību šajā jomā globālā mērogā. Vienlaikus arī citos kontekstos aktualitāti saglabā jautājums par to, vai lauksaimnieki un mežsaimnieki spēs iegūt aktuālās zināšanas. No šāda aspekta skatoties 1. prioritāti vajadzētu papildināt ar norādi, ka ir nepieciešams nodrošināt pieejamību jaunākajiem sasniegumiem un spēju konsultācijas pielāgot aktuālajām vajadzībām.

Pie iespējām minama arī zinātnes sasniegumu īstenošana praksē, piemēram, meža apsaimniekošanā, palielinot nozares konkurētspēju caur zinātnes sasniegumu un jaunu sadarbības formu ieviešanu praksē.

#### ***2. Lauku saimniecību konkurētspējas un dzīvotspējas palielināšana, inovatīvu tehnoloģiju ieviešanas veicināšana lauksaimniecībā***

Novērtējuma veicēji secina, ka LAP 2014-2020 lauksaimniecības nozares situācijas raksturojums ir veikts korekti, un tajā ir iekļautas galvenās lauksaimniecības stāvokli raksturojošo rādītāju grupas un veikta to analīze, izmantoti jaunākie statistikas dati, izdarīti secinājumi par nozares attīstības iespējām un problēmām. Tomēr ekspertu grupa ir sagatavojusi arī ieteikumus attiecībā uz atsevišķu apakšnodalījumu detalizācijas pakāpi.

Gan attiecībā uz nozares situācijas aprakstu, gan uz tā pamata veikto SVID analīzi, ekspertu grupa iesaka lielāku uzmanību pievērst lauksaimnieciskās ražošanas analīzei Latvijas reģionos un nozaru griezumā, lai identificētu reģionus un nozares, kuru veiksmīga attīstība varētu notikt arī bez atbalsta palīdzības. Līdz ar to tiktu konstatēti arī tie reģioni un lauksaimniecības nozares, kurās atbalsta nepieciešamība ir lielāka. Turklāt, ņemot vērā LAP virsmērķi, svarīgi atbalstu fokusēt uz tiem lauksaimniecības sektoriem, kuri dotu lielāku ieguldījumu nodarbinātības veicināšanā lauku apvidos.

#### ***3. Pārtikas aprites organizēšanas, dzīvnieku labturības un riska pārvaldības veicināšana lauksaimniecībā***

Daudzi pārtikas nozares uzņēmumi neatrodas lauku teritorijās un tiem bieži ir izdevīgi pārstrādāt lauksaimniecības produktus, kuri ir ievesti no ārvalstīm, tostarp importētus ārpus ES. Atbalsts pārtikas nozares uzņēmumiem, kuri apstrādā galvenokārt šādus produktus sekmē Latvijas ekonomikas attīstību, taču tam nav tiešas ietekmes uz valsts lauksaimniecību un lauku teritoriju. Bet pārstrādē ieguldāmais sabiedriskais finansējums ir pēc apjoma nozīmīgs. Atsevišķas nozares, piemēram, piena pārstrāde, ir cieši saistīta ar primāro sfēru, savukārt citas nav. Šis ir būtisks aspekts un novērtējuma veicēji iesaka to apskatīt situācijas aprakstā, kā arī izvērtēt iespējas ietvert SVID analīzes, izvēlēto risinājamo vajadzību formulējumos.

Programmā ir plānots vecināt inovatīvu produktu ražošanu pārtikas nozares uzņēmumos. Novērtētāji iesaka situācijas aprakstā ļoti īsi, bet tomēr raksturot esošo situāciju inovāciju jomā pārtikas nozarē. Kā pilnveidošanās iespēja ir uzskatāms apstāklis, ka nav neviena konteksta rādītāja, kurš tieši mērītu ES 1. horizontālās prioritātes inovāciju aspektus, tostarp pārtikas nozarē.

Situācijas apraksts ir SVID analīzes pamats, tādēļ novērtētāji piedāvā izvērtēt iespēju atbilstoši strukturēt nodaļu, lai arī teksts būtu ciešāk virzīts uz mērķi un atvieglotu atsauču ieviešanu SVID analīzē uz rindkopām. Ierosinājums sākumā ietvert informāciju par nozares tautsaimniecisko nozīmību, nozīmīgākajām apakšnozarēm. Turpmākajā tekstā ieteicam struktūru veidot atbilstoši SVID principiem, taču virzoties no vispārējā uz konkrēto (sākumā aprakstot makrovīdi raksturojošos elementus – iespējas, draudus). Noslēgumā ieteicams ietvert tās rindkopas, kurās izklāstīti nozīmīgākie no SVID analīzes izrietošie attīstības virzieni, uzdevumi. Pārtikas nozarē nav tik nozīmīgi pievērst uzmanību ražošanas faktoriem, bet gan tādiem aspektiem kā dominējošās industriālās stratēģijas, koncentrācija, integrācija, inovācijas, eksports.

#### ***4. Ar lauksaimniecību un mežsaimniecību saistīto ekosistēmu atjaunošana, saglabāšana un veicināšana***

Nozīmīgākais ieteikums SVID un vajadzību izklāstā LAP 2014-2020 lauku vides jautājumos saistāms ar lielāku detalizācijas un mērķtiecīguma ieviešanu gan atsevišķās atziņās par esošo stāvokli, gan potenciālajos draudos, gan definētajās vajadzībās. Precīzāku vides aspektu minēšana un potenciālo platību pieminēšana SVID analīzē un vajadzību aprakstos uzlabotu LAP 2014-2020 kvalitāti.

SVID analīzē un vajadzību aprakstos nepieciešams vairāk ņemt vērā 4. un 5. prioritātes savstarpējo saistību un atšķirības. Lai gan tās nenoliedzami ir savstarpēji saistītas, tomēr aprakstos būtu vairāk nodalāmas. Tādējādi uz ūdens un augsnes kvalitātes aizsardzību vēršoties pasākumiem galvenokārt jābūt saistītiem ar 4B un 4C mērķu virzienu, jo to galvenais mērķis ir samazināt piesārņojumu ūdens ekosistēmās un augsnē, kuru izmaiņas tālāk jau būtiski ietekmē klimatu.

Izvēlēto prioritāšu pamatojuma un mērķu sasniegšanai izvēlētajās stratēģijas aprakstā nepieciešams minēt plānoto pasākumu devumu vienā vai vairākās prioritātēs un mērķteritoriju savstarpējo pārklāšanos. Šāds skaidrojums labāk raksturotu arī 5. nodaļā ietverto finansējuma sadali.

SVID analīzē vairākkārtīgi ir minēts Latvijas lauku ainavas būtiskums un tā nozīmība [461]; [488]; [510]; [526], tostarp tiek paredzēti pasākumi (apmežošana), kas faktiski ilgstošā laika periodā to maina neatgriezeniski. Būtiski ir uzsvērt, ka pasākumiem, kuri vērsti uz ainavas maiņu ir jāparedz strikti kritēriji, lai novērstu sabiedrības un nevalstisko organizāciju bažas.

SVID analīze būtu papildināma, norādot, ka mežos ir liels nekoksnes vērtību potenciāls, ko varam pārvērst ne tikai pašpatēriņā izmantojamos produktos, bet arī ekonomiskā ieguvumā.

Vajadzību analīzes uzlabošanai tiek rekomendēts vispirms noteikt izaicinājumus un problēmas, kuras izriet no SVID analīzē definētajām stiprajām un vājajām pusēm, iespējām un draudiem. Atbilstoši definētajiem mērķiem ranžēt, noteiktos izaicinājumus un problēmas. Sagrupētajiem izaicinājumiem un problēmām piemērot atbilstošus pasākumus, lai tiktu sasniegts vēlamais mērķis.

Vajadzību analīzē ir noteikta prioritāte „Veicināt sociālo iekļaušanu, nabadzības mazināšana un ekonomisko attīstību lauku teritorijās”, kurai viens no tematiskajiem mērķiem ir “Sekmēt vietējo attīstību lauku teritorijās”. Ieteicams būtu izvērtēt rīkus, kurus izmantos dažādu mērķu sasniegšanai, reizē nosakot ļoti cēlus mērķus, kā vietējo attīstību lauku teritorijās, nabadzības mazināšanos un sociālo iekļaušanos, bet reizē diskriminējot kādas nozares vai grupas pārstāvjus, kā minētos jaunos meža nozares pārstāvjus.

Papildus rekomendējam sekmēt meža nozares blakus produktu attīstību, t.i., atbalstot ogu, sēņu ieguvu un pārstrādi, daļēji arī meža gaļas un citu produktu ienākšanu tirgū un to eksportu. Šādi tiks veicināta ne tikai minēto produktu izmantošana pašpatēriņam, bet arī realizācijai. Definējot kā īpaši vērtīgus un ekoloģiskus produktus, radīt tiem iespēju nonākt vietējos un eksporta tirgos, un

sniegt iespēju iegūt papildus ienākumus vietējiem iedzīvotājiem, kuri nodarbojas gan ar šo produktu iegūvi, gan pārstrādi, gan realizāciju. Tas būtu saistāms ar 3.prioritātes atbalstu.

LAP 2014-2020 vajadzību sarakstā iekļauti nozīmīgākie pasākumi, kas saistīti ar adaptāciju klimata izmaiņām (meža atjaunošana un ieaudzēšana, meža kopšana, zināšanu pārnese no zinātnes uz praksi) un bioloģiskās daudzveidības nodrošināšanu, taču attieksme pret ietekmes uz klimata izmaiņām mazināšanas pasākumiem un AER bijusi formāla, neiekļaujot vajadzību sarakstā pasākumus, kas īstermiņā (līdz 2020. gadam) var dot vislielāko ieguldījumu AER piegāžu palielināšanā un CO<sub>2</sub> piesaistes veicināšanai lauksaimniecības zemē (meža vērtības palielināšana dabiski apmežojušajās zemēs, enerģētiskās koksnes plantāciju ierīkošana, aizsargjoslu apsaimniekošana un lauksaimnieciskās darbības intensifikācija), bet iekļautajiem pasākumiem paredzot simbolisku (salīdzinājumā ar risināmo problēmu) finansējumu.

Nozīmīgs LAP 2014-2020 trūkums bioloģiskās daudzveidības saglabāšanas vajadzību raksturojumā, ir bioloģiski un saimnieciski pamatotas robežas un definētu prioritāšu trūkums valsts starptautisko saistību izpildei. Pastāv risks, ka, nekontrolēti veidojoties nosacīti bioloģiski vērtīgajām teritorijām ar saimnieciskās darbības ierobežojumiem, netiek sasniegti bioloģiskie ieguvumi no saimnieciskās darbības ierobežošanas. Ir jābūt skaidri definētām prioritātēm un skaitliski izmērāmiem mērķiem, lai nodrošinātu dabas aizsardzības mērķu īstenošanu atbilstoši apdraudējumam noteiktām ekosistēmām vai valsts definētiem, skaitliski izsakāmiem mērķiem.

LAP 2014-2020 vajadzību analīzē jāsasaista zemes izmantošanas politika un bioloģiski vērtīgo teritoriju identificēšana, piemēram, viens no nedaudzajiem bioloģiskās daudzveidības indikatoriem – lauku putnu indekss – lielā mērā raksturo degradētu meža ekosistēmu (neapsaimniekotu krūmāju vai applautu zālāju) izplatību un, veicot apmežošanas pasākumus šīs rādītājs pasliktināsies, lai gan tiks atjaunotas nosacīti dabiskas meža ekosistēmas, kas uzlabos citus bioloģiskās daudzveidības rādītājus. Plānošanas dokumentos tiek ignorēta Latvijas atrašanās klimatiskajā joslā, kurā dominējošā ekosistēma ir mežs, un jau pašreiz izdalītā bioloģiski vērtīgo zālāju un Natura 2000 teritoriju platība lauksaimniecības zemēs varētu pārsniegt šādu teritoriju izplatību dabiskos apstākļos, ja meža atjaunošanās netiek ierobežota. Ir jāpārvērtē kritēriji dabas aizsardzības teritoriju izdalīšanai lauksaimniecības zemēs, koncentrējoties uz potenciāli dabiskām nemeža ekosistēmām (palieņu pļavas, meža lauces, dabiski purvi bez saimnieciskās darbības radītas ietekmes vai ar būtisku lomu putnu migrācijas nodrošināšanā) un jāierobežo maksājumi cilvēka saimnieciskās darbības rezultātā degradētu meža ekosistēmu uzturēšanai, mākslīgi aizkavējot to apmežošanu, ja šīm teritorijām nav ainaviskas, kultūrvēsturiski un ekonomiski pamatotas vērtības.

Saistībā ar iepriekš minēto tiek rekomendēts vajadzību analīzē ievērot principu, ka vispirms tiek noteiktas SVID pozīcijām atbilstošas vajadzības noteiktu problēmu risināšanai, stāvokļu/procesu uzlabošanai un attīstībai, un tām tiek pielāgoti atbilstošie pasākumi, nepieļaujot situāciju, ka pieejamajiem pasākumiem nepieciešamais pamatojums kādu interešu grupu vārdā tiek iekļaut SVID analīzē bez situācijas pilnīgas analīzes līdzsvarota apkopojuma. Tas dotu iespēju efektīvāk izlietot ieguldītos līdzekļus, lai sasniegtu gaidāmo rezultātu un atdevi.

### ***5. Resursu efektīvas izmantošanas veicināšana un pret klimata pārmaiņām noturīgas ekonomikas ar zemu oglekļa dioksīda emisiju līmeni atbalsstīšana lauksaimniecības, pārtikas un mežsaimniecības nozarēs***

SVID minēto stipro pusi „saimnieciskie meži ir ievērojams CO<sub>2</sub> piesaistītājs, mežainuma un krājas pieauguma palielināšanās stabili un pozitīvi ietekmē oglekļa uzkrāšanos” pareizāk būtu likt pie draudiem, jo ilgstoša lielas CO<sub>2</sub> piesaistes nodrošināšana bez būtiskiem ieguldījumiem mežsaimniecībā, it īpaši privātajos mežos, nav iespējama, jo meži noveco un dabiskās sukcesijas procesā veidojas mežaudzes ar mazāku CO<sub>2</sub> piesaistes potenciālu.

Pie vājām pusēm SVID minams arī tas, ka pietrūkst zināšanu saimnieciskās darbības ietekmes skaitliskai izteiksmei, piemēram, aizsargjoslu ietekmei uz iznesēm no meža un lauksaimniecības zemēm, SEG emisijām no augsnes lauksaimniecības un meža zemēs, atkarībā no saimnieciskās darbības nosacījumiem u.c. Neizmantotajām lauksaimniecības zemēm tiek pieskaitītas tikai aizaugušās, faktiski, apmežojušās lauksaimniecības zemes (488.rindk.), bet arī

aptuveni 1 milj. ha ilggadīgo zālāju, kas lielākoties ir atmatā pamestas aramzemes un sētie zālāji, kas pašreiz nav nepieciešami lopbarības un pārtikas ražošanai sakarā ar lopu un cilvēku skaita samazināšanos, pēc būtības ir pamestas lauksaimniecības zemes. Šī vājā puse vairāk gan izskatās pēc iespējām attīstīt saimniecisko darbību (494.rindk.), ņemot vērā, ka Rietumeiropas valstīm šādas iespējas nav.

Pie iespējām minams arī lielais fosilā kurināmā īpatsvars siltumapgādē, kas nākotnē paver iespējas būtiskai biokurināmā piegāžu palielināšanai gan no mežaudzēm, gan neizmantotajām lauksaimniecības zemēm. Iespēja ir arī organiskā mēslojuma (sadzīves atkritumi, notekūdeņu dūņas, koksnes atliekas) ražošana un izmantošana pārtikas un nepārtikas kultūrās augsnes oglekļa uzkrājuma palielināšanai. Iespēja ir arī kūdras izmantošanas intensifikācija, efektīvāk izmantojot jau esošās atradnes un pielietojot jaunas tehnoloģijas (pirolīze) augsnes bagātinātāju ražošanā uz tirgū nepieprasīto kūdras resursu bāzes.

Pie augsnes degradācijas draudiem (528) minams arī tas, ka pēdējo 20 gadu laikā vairākkārt samazinājies organiskā mēslojuma izmantošanas apjoms lauksaimniecībā, kas sekmējis augsnes oglekļa rezervju samazināšanos lauksaimniecības zemēs, attiecīgi, lauksaimniecības zemes ir būtisks CO<sub>2</sub> un N<sub>2</sub>O emisiju avots.

Iespējams, ka īpaši vajag uzsvērt lauksaimniecības augšņu kvalitātes paaugstināšanu, lai mazinātu klimatisko faktoru ietekmi, palielinātu ražas un sekmētu CO<sub>2</sub> piesaisti augsnē. Atzinīgi vērtējams tas, ka vajadzību raksturojumā vairākkārt uzsvērtā nepieciešamība palielināt resursu vērtību.

Ir jāizvērtē iespēja iekļaut prioritāšu sarakstā arī jaunus pasākumus, piemēram, īsirtmeta enerģētiskās koksnes plantāciju ierīkošana pārtikas ražošanai neizmantojamajās platībās un agro-mežsaimniecības pasākumi, tajā skaitā kokveida vai krūmveida kultūraugu stādīšana ūdensteču aizsargjoslās, integrējot šo pasākumu ar meliorācijas sistēmu atjaunošanu. Vajadzību raksturojumā būtiski uzsvērt nepieciešamību palielināt zemes saimnieciskās izmantošanas efektivitāti, kā arī veicināt lauksaimnieciskās ražošanas intensificēšanu, nodrošinot lielākas ražas, attiecīgi, lielāku organiskā oglekļa ienesi augsnē ar augu pazemes biomasu.

Ar ietekmi uz vidi mazināšanu saistītos pasākumus ieteicams vērtēt vismaz reģiona robežās. Īpaši svarīga šāda pieeja ir ekstensīvās saimniekošanas atbalsta pasākumu vērtēšanā. SEG emisijas jāvērtē saistībā ar saražoto produkciju, nevis LIZ vai meža zemju platību.

## ***6. Sociālās iekļaušanas, nabadzības mazināšanas un ekonomiskās attīstības veicināšana lauku teritorijās***

Raksturojot lauku iedzīvotāju īpatsvaru valsts iedzīvotāju struktūrā un ekonomisko aktivitāti ir izmantoti nozīmīgi to raksturojoši rādītāji - iedzīvotāju skaits, iedzīvotāju blīvums, pašnodarbināto skaits, nabadzības līmenis, bezdarba un nodarbinātības rādītāji, nodarbinātības struktūra, tomēr nav iekļauti dati par demogrāfisko struktūru – dzimuma un vecuma struktūru. Šī informācija būtu lietderīga gan vājo pušu un draudu analīzei, gan arī dzimumu līdztiesības ievērošanas, vienādu iespēju nodrošināšanas un diskriminācijas novēršanas analīzes kontekstā.

Detalizētākus ieteikumus situācijas apraksta un SVID analīzes uzlabošanai atsevišķu nozaru aspektā skatīt 2. un 3.pielikuma tabulās.

## **2. PROGRAMMAS ATBILSTĪBAS, IEKŠĒJĀS UN ĀRĒJĀS SASKAŅOTĪBAS NOVĒRTĒJUMS**

Nodaļā sniegts LAP 2014-2020 atbilstības novērtējums valsts un reģionālās attīstības vajadzībām un ES stratēģiskajam ietvaram (ES 2020, NRP, Latvija 2030, NAP 2020), programmas ārējās saskaņotības novērtējums ar citām attīstības stratēģijām, EK ieteikumiem Latvijai, Latvijas Partnerības līgumu, VSS fondu darbības programmām, KLP I pīlāra atbalsta pasākumiem. Vairākās apakšnodaļās sniegts LAP 2014-2020 iekšējās saskaņotības un specifisko tēmu (LEADER pieeja, VLT, Tehniskā palīdzība) novērtējums, un dotas rekomendācijas saistībā ar šīm tēmām.

LAP 2014-2020 iznākumu un rezultātu atbilstības novērtēšanā tika izmantoti LAP 2007-2013 *ex-ante* un vidustermiņa novērtējuma ziņojumi, CSP datubāzes, kā arī EUROSTAT datu bāzes informācija, pētījumi, kas veikti gan nepārtrauktās novērtēšanas sistēmas (NNS ietvaros), gan ārpus tās.

Novērtējums veikts par LAP 2014-2020 4., 5., 6., 12., 13., 14., 19., 20., 21. nodaļu, iekļaujot ZM sagatavotās rādītāju tabulas, darba grupu protokolus, intervijas ar partneriem un sadarbības analīzi, atbilstoši ELANT *ex-ante* novērtēšanas vadlīniju ieteikumiem novērtējot nozīmīgākos aspektus – LAP 2014-2020 sagatavošanas procesu, programmas mērķus un pasākumus, kā arī programmas vadības, pārvaldības un komunikācijas procesu.

LAP 2014-2020 izvēlētās lauku attīstības prioritātes un tām atbilstošie mērķa virzieni nosaukti 1. tabulā (turpmāk atsaucēs tiks izmantots prioritātes kārtas numurs un mērķa virziena kods).

**1.tabula. LAP 2014-2020 prioritātes un mērķa virzieni**

Lauku attīstības prioritāte	Mērķa virziens
1. Veicināt zināšanu pārnēsi un inovācijas lauksaimniecībā, mežsaimniecībā un lauku teritorijās	1A Sekmēt inovācijas un zināšanu bāzi lauku teritorijās
	1B Stiprināt saikni starp lauksaimniecību un mežsaimniecību, un pētniecību un inovāciju
	1C Rosināt mūžizglītību un apmācības lauksaimniecības un mežsaimniecības nozarēs
2. Paaugstināt visu lauksaimniecības veidu saimniecību dzīvotspēju un konkurētspēju visos reģionos un veicināt inovatīvu tehnoloģiju ieviešanu.	2A Uzlabot saimniecību ekonomiskos rādītājus un veicināt to restrukturizāciju un modernizāciju, jo īpaši ar mērķi iesaistīt saimniecības tirgū un dažādot lauksaimniecisko darbību
	2B Sekmēt labi sagatavotu speciālistu ienākšanu lauksaimniecības nozarē un paaudžu maiņu nozarē
3. Veicināt pārtikas aprites organizēšanu, dzīvnieku labturību un riska pārvaldību lauksaimniecībā	3A Paaugstināt primāro ražotāju konkurētspēju, integrējot tos lauksaimniecības produktu aprītē izmantojot kvalitātes shēmas, pievienotās vērtības radīšana lauksaimniecības produktiem, vietējo tirgu un īso piegādes ķēžu, ražotāju grupu un starpnozaru organizāciju veicināšana
4. Ar lauksaimniecību un mežsaimniecību saistīto ekosistēmu atjaunošana, saglabāšana un veicināšana	4A Bioloģiskās daudzveidības saglabāšana un atjaunošana, ietverot NATURA 2000 teritorijas un bioloģiski vērtīgas lauksaimniecības sistēmas, un Eiropas nozīmes ainavu statusa saglabāšana
	4B Ūdens apsaimniekošanas uzlabošana, t.sk. mēslojuma un augu aizsardzības līdzekļu pielietošanas optimizēšana
	4C Augsnes apsaimniekošanas uzlabošana
5. Veicināt resursu efektīvu izmantošanu un atbalstīt pret klimata pārmaiņām noturīgu ekonomiku ar zemu oglekļa	5B Palielināt enerģijas izmantošanas efektivitāti lauksaimniecībā un pārtikas pārstrādē
	5D Samazināt SEG un amonjaka emisijas lauksaimniecībā un uzlabot gaisa kvalitāti
	5E Veicināt oglekļa dioksīda piesaisti lauksaimniecībā un mežsaimniecībā
6. Veicināt sociālo iekļaušanu, nabadzības mazināšanu un ekonomisko attīstību lauku teritorijās	6A Veicināt uzņēmumu dažādošanu, jaunu mazo uzņēmumu un darbavietu radīšanu
	6B Sekmēt vietējo attīstību lauku teritorijās

Avots: NRP

## 2.1. Ieguldījuma novērtējums ES 2020 stratēģijas vispārējo mērķu sasniegšanā

Novērtēta LAP 2014-2020 izvēlēto vajadzību, mērķu un pasākumu atbilstība ES 2020 galvenajiem mērķiem, Latvija 2030 prioritātēm un ieguldījums NAP 2020 izvirzīto vajadzību finansēšanas rīcības virzienos.

- *Cik lielā mērā izveidotā intervences loģika nodrošina, ka izvēlētie pasākumi dos ieguldījumu reģionālo, nacionālo un ES mērķu sasniegšanā?*

## ES 2020 mērķu sasniegšanas novērtējums

ES 2020 ir Eiropas izaugsmes stratēģija, kurā izvirzītie mērķi nodarbinātībā, pētniecībā un attīstībā, izglītībā, sociālajā integrācijā, klimata pārmaiņu mazināšanā un enerģētikā ir jāsniedz līdz 2020.gadam. Latvijas nacionālo reformu programmā „ES 2020” stratēģijas īstenošanā (NRP) noteikti tiem atbilstošie Latvijas kvantitatīvie mērķi (skat.2.tab.), kuru sasniegšana izvirzīta par mērķi NAP 2020 un VSS stratēģiskajos dokumentos:

### 2. tabula. Latvijas kvantitatīvie mērķi 2020.gadam ES 2020 stratēģijas kontekstā saskaņā ar NRP

ES 2020 prioritātes	Latvijas kvantitatīvie mērķi 2020.gadam
1.Nodarbinātība	Nodarbinātības līmenis vecuma grupā 20–64 gadi ir 73%
2. Pētniecība un attīstība/ inovācijas	Ieguldījumi pētniecībā un attīstībā ir 1,5% no IKP
3. Klimata izmaiņas/ enerģija	SEG emisijas: 1) SEG emisiju pieaugums nozarēs ārpus ETS* nepārsniedz 17%, salīdzinot ar 2005.gadu; 2) valsts kopējās SEG emisijas nepārsniedz 12,19 Mt CO2 ekvivalenta
	Atjaunojamās enerģijas īpatsvars bruto enerģijas galapatēriņā nepārsniedz 40%
	Iegūts bruto iekšzemes enerģijas patēriņa ietaupījums 0,668 Mtoe vai 0,48%, kas ir Latvijas kopējais devums kopējā ES energoefektivitātes mērķa sasniegšanā
4. Izglītība	Skolu nepabeigušo iedzīvotāju īpatsvars vecuma grupā 18–24 gadi ir 13,4%
	Iedzīvotāju īpatsvars 30-34 gadu vecumā ar augstāko izglītību ir 34-36%
5. Nabadzība/ sociālā atstumtība	Nabadzības riskam pakļauto personu īpatsvars ir 21 % (121 000 cilvēku novērst nabadzības vai atstumtības risku)

\*ETS - Nozares, kas neietilpst ES emisijas kvotu tirdzniecības sistēmā (ES ETS), piemēram, transports, maza apjoma rūpniecība un enerģētika, lauksaimniecība.

ES 2020 piecu galveno mērķu sasniegšanai katrā prioritātē paredzētas pamatiniciatīvas:

- Gudra izaugsme - Digitālā programma Eiropai, Inovācijas Savienība, Jaunatne kustībā;
- Ilgtspējīga izaugsme - Resursu ziņā efektīva Eiropa, Rūpniecības politika globalizācijas laikmetā;
- Integrējoša izaugsme - Jaunu prasmju un darbavietu programma, Eiropas platforma cīņai pret nabadzību.

ES lauku attīstības prioritātes pilnībā saskan ar ES 2020 galvenajiem 5 mērķiem un LAP 2014-2020 izvirzīti visas sešas lauku attīstības prioritātes ar atšķirīgu ieguldījumu ES 2020 mērķu sasniegšanā.

Tiešu ieguldījumu 1.mērķa sasniegšanā dos 6.prioritātes mērķa virzienos programmētie pasākumi, kas sekmē uzņēmējdarbības aktivitātes pieaugumu, tas ir pasākuma „Ieguldījumi materiālajos aktīvos” atbalsts ar lauksaimniecību nesaistītai uzņēmējdarbībai un tās uzsākšanai laukos un LEADER atbalstītā vietējās attīstības stratēģiju īstenošana, arī infrastruktūras pamatpakalpojumu uzlabošana, sakārtojot lauku pievadceļus. Vairāki LAP 2014-2020 lauksaimniecības atbalstam paredzētie pasākumi un aktivitātes var dot ieguldījumu ES 2020 1.mērķa sasniegšanā, palielinot nodarbinātību lauku apvidos (veidojot ilgtspējīgas darbavietas). Jaunu darbavietu radīšanu nodrošinās gan atbalsts mazajām un līdz šim ekonomiski neaktīvajām lauku saimniecībām, gan jaunu lauksaimnieku ienākšana nozarē, jo pasākuma nosacījumi paredz ražošanas apjoma palielināšanos. Tāpat pasākums „Ieguldījumi materiālajos aktīvos”, stimulējot ražošanas paplašināšanu, varētu veicināt jaunu darbavietu veidošanos. Netieša pozitīva ietekme ES 2020 1.mērķa realizēšanā būs arī visiem zināšanu pārneses, konsultāciju un kredīta garantiju pasākumiem, kā arī maksājumiem saimniecībām ar dabas apstākļu ierobežojumiem, kas uzlabo priekšnosacījumus lauksaimnieciskās produkcijas ražošanas turpināšanai teritorijā. Meža nozares

pasākumiem arī ir iespēja risināt nodarbinātības palielināšanos, tomēr ir nepieciešamas šobrīd pielietotās prakses izmaiņas, lai samazinātu darbu sezonālītāti.

Tāpat uzmanība LAP 2014-2020 vairāku prioritāšu atbalsta pasākumos ir pievērsta inovāciju veicināšanai, dodot ieguldījumu ES 2020 *2.mērķa* sasniegšanā. Inovatīvu risinājumu izstrādi, pētniecību un pētījumu rezultātu komercializāciju paredz pasākuma „Sadarbība” apakšaktivitātes, pasākuma „Ieguldījumi materiālajos aktīvos” noteikta paaugstināta atbalsta likme pārstrādes uzņēmumiem inovatīvu produktu ražošanas projektos, paredzēts pasākuma „Ražotāju grupas” atbalsts inovācijas procesa organizēšanai un veicināšanai, kā arī atbalsts SVVA mērķim stimulēt inovācijas (t.sk. sociālās inovācijas).

Jaunu tehnoloģiju ieviešana, apmācības un konsultācijas par jaunāko tehnisko un tehnoloģisko risinājumu optimālu pielietošanu veicina lauksaimnieciskās ražošanas un pārstrādes uzņēmumu energoietilpības un līdz ar to arī kopējo izmaksu samazināšanos, tāpēc investīciju atbalsta pasākumi dos ieguldījumu arī ES 2020 *3.mērķa* sasniegšanā.

Visi LAP 2014-2020 4. un 5.prioritātes mērķa virzieniem atbilstošie pasākumi un aktivitātes saistīti ar ES 2020 *3.mērķi* un ilgtspējīgas izaugsmes pamatiniciatīvu „Resursu ziņā efektīva Eiropa” - tās mērķis ir veicināt ekonomiskās izaugsmes nodalīšanu no resursu izmantošanas, atbalstīt pāreju uz ekonomiku ar zemu oglekļa emisiju līmeni, palielināt atjaunojamu enerģijas avotu izmantošanu, modernizēt transporta nozari un veicināt energoefektivitāti, tajā pašā laikā novēršot vides degradāciju, bioloģiskās daudzveidības samazināšanos un resursu nesaimniecisku izmantošanu, kas arī būs pamatā ekonomiskajai, sociālajai un teritoriālajai kohēzijai. Būtiski arī atzīmēt, ka saistībā ar vides pasākumiem ekosistēmu uzturēšanai un apsaimniekošanai finansējums Latvijā pieejams galvenokārt tikai ELFLA fondā.

Tieša saite ar LAP 2014-2020 5.prioritātes mērķa virzieniem, kas savukārt var dot tiešu ieguldījumu ES 2020 *3.mērķa* īstenošanā, ir noteikta diviem pasākumiem - Ieguldījumi meža ekosistēmu noturības un ekoloģiskās vērtības uzlabošanai integrēti ar apmežošanu un Ieguldījumi materiālajos aktīvos (lauku saimniecību attīstība un lauksaimniecības produktu pārstrāde).

Ieguldījumi meža ekoloģiskās vērtības uzlabošanai un meža ieaudzēšana nodrošina tiešu ieguldījumu ES 2020 *3.mērķa* īstenošanā (galvenokārt, ilgtermiņa perspektīvā), tomēr plānotais finansējums ir vairākas reizes par mazu, lai sniegtu būtisku ieguldījumu—LAP 2014-2020 nav ietverti pasākumi, kas spētu nodrošināt būtisku tiešu ieguldījumu klimata izmaiņu mazināšanas mērķu sasniegšanā vai kuru ieguldījums būtu pamatots, taču nozīmīgu netiešu ieguldījumu var nodrošināt lielākā daļa pasākumu, kas saistīta ieguldījumiem materiālajos aktīvos, nosakot samazinātu atbalsta likmi tiem projektiem, kas neveicina ES 2020 *3.mērķa* sasniegšanu, vai arī palielinot atbalsta likmi projektiem, kuros ir pamatots ieguldījums ES 2020 vides mērķu īstenošanā.

LAP 2014-2020 nav ietverta arī ūdens struktūrdirektīvas kvantitatīvo mērķu analīze, lai gan viens no finansiāli apjomīgākajiem LAP 2014-2020 pasākumiem “Videi draudzīgas saimniekošanas veicināšana” teorētiski vērsts tieši uz ūdens struktūrdirektīvas noteikto mērķu īstenošanu ūdeņu piesārņojuma jomā.

ES 2020 *4.mērķa* sasniegšanu LAP 2014-2020 pasākumi ietekmē netieši, visvairāk ieguldījumu dod zināšanu pārneses un konsultāciju pieejamības atbalsts (t.sk., mūžizglītības kontekstā lauku teritorijas gudras, ilgtspējīgas un iekļaujošas pārvaldības veicināšanai), tāpat sadarbības, inovāciju ieviešanas un lauku ekonomiku veicinošo pasākumu labie rezultāti, kas praksē parāda un nostiprina lauku uzņēmēja un lauksaimnieka profesijas prestižu jauniešu acīs.

Visi LAP 2014-2020 prioritāšu atbalsta pasākumi, kuru mērķis ir ekonomiskās aktivitātes veicināšana lauku apvidos, dos tiešu ieguldījumu ES 2020 *5. mērķa* sasniegšanā, palielinot lauku iedzīvotāju ienākumu gūšanas iespējas, ienākumu līmeni un samazinot nabadzības riskam pakļauto personu skaitu lauku apvidos. LEADER pieejas īstenošanas apakšpasākumi ir vērsti uz to lai radītu priekšnoteikumus uzņēmējdarbības aktivitātes pieaugumam un kvalitatīvas dzīves vides nodrošināšanai pašvaldībās, lai apturētu sociālā un cilvēkkapitāla samazināšanos laukos, kas apdraud vietējās ekonomikas attīstības iespējas, lai uzlabotu lauku teritoriju sociālā un cilvēkkapitāla kvalitāti, attīstītu tādus nodarbinātības veidus, kurus var veikt attālināti. Tādējādi programma veicinās ES2020 *5. mērķa* sasniegšanu.



## Latvija 2030 mērķu sasniegšanas novērtējums

Latvija 2030 ir valsts galvenais plānošanas dokuments ar likuma spēku. Visi citi plānošanas un attīstības dokumenti ir pakļauti šīs stratēģijas noteiktajiem virzieniem un prioritātēm. Šis plānošanas dokuments ietver septiņas prioritātes: (1) kultūras telpas attīstība; (2) ilgtermiņa ieguldījums cilvēkkapitālā; (3) paradigmas maiņa izglītībā; (4) inovatīva un ekoeftīva izglītība; (5) daba kā nākotnes kapitāls; (6) telpiskās attīstības perspektīva; (7) inovatīva pārvaldība un sabiedrības līdzdalība. Kopumā var secināt, ka LAP 2014-2020 prioritātes tām atbilst un atšķirības pamatā veidojas no dažādiem uzstādījumiem, kā uzlūkot aktivitāšu rezultātus – Latvija 2030 uzdevums ir gan mainīt pakalpojumus, gan arī sabiedrības uzvedību un interpretāciju. LAP 2014-2020 koncentrēta uz jaunu iespēju radīšanu, bet iedzīvotāju interpretācijas izmaiņas ir tikai sekundārs aspekts. Ilgākā laika posmā LAP 2014-2020 izvirzītie mērķi, neapšaubāmi, novedīs arī pie interpretācijas maiņas.

Vērtējumam pieejamie lauksaimniecības atbalsta pasākumi netiešā veidā ietekmē Latvija 2030 1. prioritātes mērķu sasniegšanu, jo sakopta lauku ainava ir arī svarīga radošā tūrisma sastāvdaļa, veicinot Latvijas kultūras telpas attīstību.

Vairāki LAP 2014-2020 atbalsta pasākumi nodrošina Latvija 2030 2. prioritātes realizēšanu. Pasākumi, kuru mērķis ir veicināt zināšanu pārnesi un konsultācijas pakalpojumu attīstību un pieejamību, tiešā veidā nodrošina rīcības virziena „Cilvēkkapitāla attīstība un produktivitātes kāpinājums” sasniegšanu, darba ražīguma paaugstināšanu. Savukārt atbalsts jaunajiem lauku uzņēmējiem, mazajām lauku saimniecībām, maksājumi saimniecībām teritorijās ar dabas apstākļu ierobežojumiem veicina rīcības virzienu „Resursu pieejamība” un „Īslaicīgās nabadzības amortizācija un nabadzības riska grupas” izpildi, nodrošinot vienlīdzīgāku resursu pieejamību un samazinot nabadzības risku lauku apvidos.

Latvija 2030 3. prioritātes mērķu sasniegšanu atbilstoši prioritārajam rīcības virzienam „Izglītošanās mūža garumā” veicinās LAP 2014-2020 atbalsts zināšanu pārnesei un konsultāciju pakalpojumu pieejamības palielināšanai, nodrošinot esošo un potenciālo komersantu izglītošanu.

Tomēr LAP 2014-2020 iespējas ir ļoti ierobežotas, lai dotu ieguldījumu paradigmas maiņā izglītības jomā, jo atbalsta politikas galvenais virziens neskar apmācību pēc formālās izglītības programmām, tāpat praktiski neaplūko izglītību (mūžizglītību) un citus atbalsta mehānismus specifiskās grupās – piem., specifiskās riska grupās. LAP 1,

LAP 2014-2020 atbalsts, kas ir paredzēts lauku saimniecību tehnoloģiskajai modernizācijai, netieši veicina Latvija 2030 4. prioritātes ar tautsaimniecības energoefektivitāti saistīto mērķu sasniegšanu, jo jaunas un modernas tehnoloģijas veicina energoefektivitātes uzlabošanu katrā saimniecībā un līdz ar to arī nozarē kopumā. Jāatzīmē, ka ieguldījumu atbalsta pasākumos nav iestrādāti energoefektivitāti veicinoši kritēriji, kas palīdzētu sasniegt šīs prioritātes mērķus.

Vērtējumam nodoto pasākumu klāstā ir paredzēts atbalsts arī inovāciju ieviešanai, kas veicina Latvija 2030 4. prioritātes cita mērķa sasniegšanu – kļūt par vienu no ES valstu līderiem inovatīvu un eksportējošu uzņēmumu izplatības ziņā. Attiecīgo rīcības virzienu realizēšanu nodrošinās arī LAP 2014-2020 pasākumā „Sadarbība” atbalstītās aktivitātes. Tomēr ieguldījumu atbalsta pasākumos nav iestrādāti inovatīvu produktu un tehnoloģiju ieviešanu veicinoši kritēriji. Līdzīgi var atzīmēt, ka lauksaimniecības atbalstam paredzētajos pasākumos nav atrodami kritēriji, kas veicinātu eksportspējīgas produkcijas ražošanu, kas arī ir viens no prioritātes mērķiem. Tāpat jauno lauksaimnieku un mazo saimniecību atbalsta pasākumos nav pievērsta pietiekama uzmanība ekoeftīvitātes palielināšanas jautājumiem, nevienā aktivitātē nav noteiktas priekšrocības projektiem, kas sekmē atjaunojamo energoresursu izmantošanu.

Latvija 2030 5. prioritātē ir noteikts mērķis: „Būt ES līderei dabas kapitāla saglabāšanā, palielināšanā un ilgtspējīgā izmantošanā”. Kā atzīts stratēģijā, Latviju var uzskatīt par dabas kapitāla lielvalsti. Saskaņā ar šo mērķi noteiktie Latvija 2030 rīcības virzieni atbilst LAP 2014-2020 4. prioritātē definētajiem mērķiem, vajadzībām un pasākumiem.

Saskaņā ar Latvija 2030 6. prioritāti lauku apvidi ir uzskatāmi par nacionālo interešu telpu – teritoriju ar izcilu vērtību un nozīmi valsts ilgtspējīgai attīstībai, identitātes saglabāšanai, kas ietver valsts attīstībai nozīmīgus stratēģiskos resursus. Viens no stratēģijā definētajiem lauku telpas

attīstības virzieniem ir stiprināt tradicionālo lauksaimniecības nozaru efektivitāti un konkurētspēju, nodrošinot valsts apgādi ar kvalitatīviem un konkurētspējīgiem pārtikas produktiem. Paredzētie pasākumi saskan ar LAP 2014-2020 investīciju atbalstam plānotajiem, izņemot vienu – lauksaimniecības zemju konsolidācijas realizēšanu, tomēr konsolidācijas projektu realizēšana saskaņā ar ZM informāciju tiks nodrošināta ar valsts atbalsta un citu politikas instrumentu palīdzību. Šis lauksaimniecības konkurētspējas palielināšanas risinājums paredz atbalstīt vērtīgo lauksaimniecības zemju konsolidāciju un lielāku ražojošo lauku saimniecību veidošanos, palielinot nozares konkurētspēju eksporta tirgos, vienlaikus ņemot vērā un izvērtējot ainavu ekoloģisko, estētisko un kultūrvēsturisko vērtību.

Tāpat Latvija 2030 *6.prioritātes* mērķis „Saglabāt Latvijas savdabību – daudzveidīgo dabas un kultūras mantojumu, tipiskās un unikālās ainavas” un saistībā ar lauku attīstību aprakstītās tendences, minētie izaicinājumi un risinājumi saskan ar LAP 2014-2020 mērķiem un vajadzībām lauku saimniecību pārprofilēšanas un nodarbes veidu dažādošanā.

Latvija 2030 skar vienu no būtiskākajiem zemes pārvaldības jautājumiem – neapstrādātās lauksaimniecības zemes, izvirzot mērķi veikt pasākumus, lai teritorija tiktu maksimāli izmantota. Tādējādi Latvija 2030 nosaka, ka atbalsts jāsniedz mazvērtīgu lauksaimniecības zemju apmežošanai, meliorācijai un zemes ielabošanai, ko attiecīgi risina LAP 2014-2020 pasākumi. Tomēr tādas Latvija 2030 izvirzītās prioritātes kā koksnes (biomasas) pielietojuma paaugstināšana enerģijas ražošanā, inovāciju ieviešana un izmantošana starp tirgus dalībniekiem netiek paredzēta LAP 2014-2020.

## **NAP 2020 mērķu sasniegšanas novērtējums**

NAP 2020 ir hierarhiski augstākais nacionāla līmeņa vidēja termiņa plānošanas dokuments un cieši saistīts ar ilgtspējīgās attīstības stratēģiju Latvija 2030 un Nacionālo reformu programmu stratēģijas ES 2020 ieviešanai. Nacionālais attīstības plāns nosaka attīstības budžeta sadali, nevis bāzes budžetu, un tā ieviešanas instruments ir valsts un pašvaldību budžeta līdzekļi, Kohēzijas politikas un kopējās lauksaimniecības politikas fondi, citu Eiropas Savienības budžeta instrumentu investīcijas, kā arī Eiropas Savienības un citu ārvalstu finanšu palīdzības instrumenti un privātais finansējums.

NAP 2020 izvirzītais vadmotīvs „Ekonomikas izrāviens” tiks panāks vienotā trīs prioritāšu saitē „Tautas saimniecības izaugsme”, „Cilvēku drošumspeja” un „Izaugsmi atbalstošas teritorijas”

LAP 2020 4.nodaļā ir norādīts, ka izvēlētie pasākumi un to aktivitātes ietekmē visu trīs NAP 2020 mērķu sasniegšanu, sniedzot ieguldījumu vairākos NAP 2020 rīcības virzienos.

Tomēr precīzu pasākumu atbilstību NAP 2020 rīcības virzieniem nav iespējams noteikt vien pēc to nosaukuma un mērķa formulējuma, arī oficiāli publicētajā finanšu sadalījuma tabulā ELFLA un EJZF pasākumi minēti kopējā summā kā ZM atbildības pasākumi, iekļaujot arī valsts atbalsta pasākumu finansējumu. Aptuvenu priekšstatu par LAP 2014-2020 pasākumu ieguldījumu NAP 2020 prioritāšu mērķu sasniegšanā dod ZM darba materiālu analīze.

Prioritātē „*Tautas saimniecības izaugsme*” ir četri rīcības virzieni. ELFLA finansējums paredzēts apmācību un konsultāciju darbībām LAP 2014-2020 1.prioritātei atbilstošā apjomā un uzņēmējdarbības uzsākšanas un veicināšanas darbībām rīcības virziena „Augstražīga un eksportspējīga ražošana un starptautiski konkurētspējīgi pakalpojumi” ietvaros. Uzņēmējdarbības atbalsts paredzēts eksportējošiem ražojošiem un eksportējošiem pakalpojumus sniezošiem uzņēmumiem eksportējamo preču vai pakalpojumu radīšanai, kā arī jaunu produktu izpētei un attīstībai – iekārtu iegādei, telpu rekonstrukcijai u.tml., potenciāli norādot uz atbalsta saņēmējiem LAP 2014-2020 pasākumā „Lauku saimniecību un uzņēmējdarbības attīstība”. Lai gan vairāki lauksaimniecības atbalsta pasākumi paredz ražošanas tehnoloģisko modernizāciju, tiešu kritēriju eksportspējīgu produktu ražošanas veicināšanai šajos pasākumos nav, toties tāds ir ietverts pasākuma „Ieguldījumi materiālajos aktīvos” aktivitātē pārstrādes uzņēmumu attīstībai. Var secināt, ka, neskatoties uz to, ka LAP 2014-2020 1.prioritātes vajadzībās ir izteikta atbilstoša nepieciešamība (piemēram, pēc kvalitatīvu un inovatīvu produktu eksporta īpatsvara

palielināšanas), pasākumi pārsvarā nav mērķtiecīgi veidoti atbilstoši šīs ELFLA finansētās darbības virzienam, bet to nosacījumi neizslēdz iespēju īstenošanas gaitā sasniegt atbilstošus rezultātus.

Prioritātes otrā rīcības virzienā „Energofektivitāte un enerģijas ražošana” paredzētās darbības „Atbalsts augsto tehnoloģiju pārnesei koksnes biomasas izmantošanai enerģijas ieguvē” ELFLA finansējumam nav atbilstoši izstrādāta pasākuma. Abos pārējos rīcības virzienos „Izcila uzņēmējdarbības vide” un „Attīstīta pētniecība, inovācija un augstākā izglītība” ELFLA finansējums un attiecīgi atbalsta pasākumi nav paredzēti.

Prioritātē „*Cilvēka drošumspēja*” no visiem LAP 2014-2020 pasākumiem ieguldījumu nelielā apjomā dod vien LEADER atbalsts vietējo rīcības grupu aktivitātēm, neiekļaujot LEADER galvenos apakšpasākumus vietējo stratēģiju īstenošanai. Tas ir rīcības virziens „Iedzīvotāju savstarpējā sadarbība”, pārējo četru rīcības virzienu mērķos LAP 2014-2020 ieguldījums nav paredzēts.

Prioritātes „*Izaugsmi atbalstošas teritorijas*” visos trīs rīcības virzienos ir LAP 2014-2020 pasākumu ieguldījums. Tikai viena darbība ar tiem ir saistīta rīcības virzienā „Pakalpojumu pieejamība līdzvērtīgāku darba iespēju un dzīves apstākļu radīšanai”, kur ieguldījumu dod pasākuma „Pamatpakalpojumi un ciematu atjaunošana lauku apvidos” (atbalsts ceļu infrastruktūrai, lai nodrošinātu lauku uzņēmējdarbību), toties abos pārējos pusi un vairāk ieguldījuma dod pārējie LAP 2014-2020 pasākumi: rīcības virziens „Ekonomiskās aktivitātes veicināšana reģionos – teritoriju potenciāla izmantošana” vairāk saskan ar 2. un 3. prioritātes, kā arī bioloģiskās lauksaimniecības attīstības mērķiem, bet rīcības virziens „Dabas un kultūras kapitāla ilgtspējīga apsaimniekošana” – ar 4. prioritātes mērķiem.

Kopumā pēc pieejamajiem NAP 2020 finanšu sadalījuma dokumentiem varētu novērtēt LAP 2014-2020 īpatsvaru sabiedriskajā finansējumā prioritātē „Tautas saimniecības izaugsme” ar 31-40%, „Cilvēka drošumspēja” – ar 1% un „Izaugsmi atbalstošas teritorijas” – ar 4%. Jāatzīmē, ka NAP 2020 nav iekļauts viss LAP 2014-2020 finansējums.

➤ *Kurš no ierosinātajiem partneriem nav pietiekoši iesaistīts programmas veidošanā un ieviešanā?*

LAP 2014-2020 veidošanā ir iesaistīti nozīmīgākie partneri. Tomēr iesaistē pārāk liels uzsvars ir uz lauksaimniecībā saistītām organizācijām. Pietrūkst organizāciju, kas pārstāvētu lauku nevalstiskās iniciatīvas, zinātni un mežsaimniecību. Šādas organizācijas pietrūkst gan diskusijās par izglītību, gan vides un klimata izmaiņu jautājumiem, gan arī diskusijās par LEADER pieeju.

Diskusijā „Apmācības un konsultācijas. Sadarbība – inovatīvo produktu un tehnoloģiju izstrāde lauksaimniecības nozarē” piedalījās galvenie konsultāciju un izglītības sniedzēji, gan arī augstākās izglītības pārstāvji – gan mācībspēki, gan arī studenti. Nozīmīga daļa no diskusijā iesaistītajiem pārstāv dažādas lauksaimnieku un zemnieku organizācijas. Par labu praksi var tikt uzskatīts, ka šīs organizācijas pārstāv dažādas lauksaimniecības pieejas, sektorus un aptver dažādus saimniecību izmērus. Ārpus pārstāvniecības paliek liela daļa saimniecību, kas ražo pārsvarā savam patēriņam. Šo saimniecību īpatsvars ir nozīmīgs. Tas ir ievērojams potenciāls gan no lauksaimnieciskās ražošanas, gan sociālās attīstības viedokļa.

Nozīmīgi, ka diskusijā piedalījās līdzšinējie nozīmīgākie informācijas un konsultāciju pasākumu izpildītāji. Tas ļauj diskusiju procesā iezīmēt līdzšinējās problēmas. Tomēr kritiski būtu jāvērtē šo aģentu spēja ietekmēt pasākumu izstrādes procesu.

Šajā diskusijā pietrūkst pārstāvju, kas reprezentētu lauku vidi, bet nebūtu saistīti ar lauksaimniecību. Šādu speciālistu piesaiste veicinātu papildu viedokļus par atbalstāmajiem inovāciju virzieniem. Ir gan arī jāatzīmē, ka šādu grupu, kas apvieno lauku sabiedrību, nav nemaz tik daudz. LEADER pieejas diskusiju apmeklējušās organizācijas „Latvijas lauku forums” viedoklis varētu būt noderīgs arī apspriežot izglītības pasākumus.

Latvijā darbojas vairākas organizācijas, kuras lauksaimniecības attīstība interesē pastarpināti, kā process, kas noved līdz ilgtspējai, veselīgai un ekoloģiskai pārtikai utt. Šīs grupas ir aktīvas un, lai gan to izteikumi par līdzšinējo politiku varētu būt destruktīvi, grupu kapacitāte un zināšanas varētu būt noderīgas jauno pasākumu izstrādē.

Diskusijās netika pieaicinātas arī citas iesaistītās puses, kuras līdz šim ir organizējušas ar lauksaimniecību saistītus kursus, piem., privātās institūcijas, izglītības iestāžu pārstāvji, utt. Nozīmīgi, ka starp šīm institūcijām bieži ir novērojams skeptisks viedoklis par LLKC līdz šim sasniegtajiem rezultātiem. Tāpat šīs grupas ir kritiskas par līdzšinējo finansējuma izlietojumu. Šie centri, atšķirībā no asociācijām, kooperatīviem u.c. ir gan ar pieredzi par lauksaimniecībā nepieciešamajām zināšanām, bet bieži arī ar dziļāku izpratni par izglītības jautājumiem sektorā kopumā, kā arī ar praktiskām zināšanām par kursu organizāciju. Šīs puses iztrūkums organizētajās diskusijās var tikt uzskatīts kā trūkums.

Pārrunās ar lielāko lauksaimnieku organizāciju un citu ieinteresēto institūciju pārstāvjiem konstatēts, ka tās tiek iesaistītas LAP 2014-2020 izstrādē, iepriekš nosūtot programmas sadaļu projektus un saistīto informāciju, uzaicinot uz to apspriešanu, kā arī iepazīstoties ar organizāciju iesniegtajiem priekšlikumiem. Analizējot partneru iesaisti attiecībā uz atbalstu pārtikas nozares uzņēmumiem, būtu vēlama lielāka nozīmīgāko pārtikas rūpniecības nozaru, tostarp piena, gaļas, graudu partneru tieša iesaiste. Tieša nozīmīgākās pārstrādes nozares pārstāvošo partneru iesaistīšana uzlabotu programmas kvalitāti. Varbūt tādēļ ir vērojamas vājākas šo organizāciju lobiju pozīcijas ZM sanāksmēs salīdzinājumā ar zemniekiem, kaut gan tas nebūt nenozīmē, ka pārstrādei atbalstu vajadzētu mazākā mērā.

LAP 2014-2020 izstrādē saistībā ar vides pasākumiem veiktas dažādas aktivitātes, lai iesaistītu ieinteresētās puses. Agrovides pasākumi un ar to saistītās aktualitātes apspriestas gan reģionālajās konferencēs, gan vairākās sanāksmēs saistībā ar Agrovidi, kuras notika ZM. Tādējādi tālāk aprakstītās atziņas par lauku vides jautājumiem, balstītas uz vairāku ieinteresēto pušu pārstāvju intervijām (skat. 4. pielikuma 2.punktu). Atzīmējams sanāksmēs minētais, ka tiks izveidota darba grupa saistībā ar Agrovides pasākumiem, tomēr turpmākajā LAP 2014-2020 izstrādes gaitā tāda izveidota netika. Vides NVO ir nosūtījušas ZM vairākas vēstules ar konkrētiem priekšlikumiem LAP 2014-2020, kuri ņemti vērā daļēji.

Kopumā, vērtējot 4.prioritātes jautājumos ieinteresēto pušu pārstāvju norādīto, atzīmējams, ka komunikācija saistībā ar vides jautājumiem bijusi nepietiekama un daudzi izteiktie priekšlikumi bijuši saistīti ar specifiskiem pasākumu ieviešanas nosacījumiem/kritērijiem nevis izvēlēto mērķu un vajadzību būtību. Tādējādi saistībā ar prioritātēm un mērķiem līdz šim diskusijās komentāru nav bijis daudz. Atsevišķos gadījumos sadūrās uzskati par ekoloģiskajām un ekonomiskajām prioritātēm, piemēram, vai pasākums „Ieguldījumi meža ekosistēmu noturības un ekoloģiskās vērtības uzlabošanā (t.sk. apmežošana)” būtu vispār saistāms ar vides maksājumiem. Minēto gadījumu dēļ vides organizācijas ir paudušas viedokli, ka ar meža nozari saistītie pasākumi nav pietiekoši plaši un korekti diskutēti, lai tie tiktu iekļauti LAP 2014-2020. Tomēr jāmin, ka šo organizāciju pārstāvji nav izrādījuši tikpat lielu interesi par lauksaimniecības intensifikācijas pasākumiem. Jānorāda, ka ZM ir bijušas tikšanās ar vides organizācijām, tomēr tās uzskata, ka nav rasti vairāki būtiski risinājumi LAP 2014-2020 ieviešanai.

- *Kurš no potenciālajiem saņēmējiem nav ietverts intervencē jeb nevar saņemt atbalstu? Kādi trūkumi saskatāmi? Kā šos trūkumus novērst?*

Lielākais risks esošā apraksta ietvaros ir tipiskajām riska grupām. Attiecīgi, ir iespēja, ka LAP 2014-2020 paver lielāku iespēju jau nodrošinātajai lauku sabiedrības daļai un attiecīgi var netieši veicināt nevienlīdzības veidošanos. Tādēļ būtu nepieciešams ne tikai piedāvāt finansējumu tām iniciatīvām, kuras apraksta, kā var iesaistīt riska grupas, bet arī uzraudzīt, kā pēc finansējuma saņemšanas riska grupas spēj konkrēto pakalpojumu izmantot. Svarīga ir arī organizāciju pārstāvniecība, cik lielu interešu grupu tā pārstāv. Cik lielā mērā kādas grupas intereses skar citas grupas.

Analizējot vērtēšanai pieejamo lauksaimniecības nozares atbalsta pasākumu nosacījumus, ir jāsecina, ka intervencē ir ietverti dažādu līmeņu un lieluma potenciālie atbalsta saņēmēji.

Tomēr, analizējot LAP 2014-2020 pasākumu atbilstību izvirzīto mērķu sasniegšanai, ir jāsecina, ka nav paredzēts atbalsts primāro ražotāju labākai integrācijai pārtikas ķēdēs (LAP 2014-2020 3A mērķa virziens). Viens no iespējamajiem problēmas risinājumiem ir veicināt nelielo ražotāju

dalību kooperatīvos. Tomēr daudzi mazie un vidējie ražotāji kooperatīvu kustībā iesaistīties nevar, tāpēc atbalsta pasākumos būtu jāparedz līdzekļi, lai uzlabotu mazo ražotāju piekļuvi tirgum, piemēram, veicinot dažādu ārpus tradicionālajām tirdzniecības vietām esošu produkcijas realizācijas iespēju un vietu attīstību.

Būtisks atbalsta pārklājuma trūkums veidojas arī tajos gadījumos, kad lauksaimniecības produkcijas ražotājs, lai palielinātu savus ienākumus, pievieno vērtību saražotajai lauksaimniecības produkcijai un realizē pārstrādes produktus, piemēram, piena ražotājs realizē nevis pienu, bet jogurtu, graudu ražotājs salmus pārstrādā pakaišiem paredzētās granulās. Šādos gadījumos, kas atbilst Latvijas politikas dokumentos konstatētajiem mērķiem – veicināt augstākas pievienotās vērtības un nišas produktu ražošanu, lauksaimniecības produkcijas ražotājs atbalstu saņemt nevar. Teorētiski, lai varētu pretendēt uz LAP ietvaros pieejamo atbalstu, ir jāveido divi uzņēmumi – *lauksaimniecības uzņēmums*, kas ražo izejvielas un var saņemt lauksaimniecībai (piemēram, piena lopkopībai vai graudkopībai) pieejamos atbalsta maksājumus, un *pārstrādes uzņēmums*, kurš varētu pretendēt uz atbalstu lauksaimniecības produkcijas pārstrādei. Šāda problēma ir īpaši aktuāla mazajiem lauksaimniecības uzņēmumiem, kuri ir atraduši savu nišu un realizē pašražotus pārstrādes produktus. Tāpēc ieteicams investīciju atbalsta pasākumos paredzēt nosacījumu, ka uz lauksaimnieciskajai ražošanai paredzēto investīciju atbalstu var pretendēt arī tās saimniecības, kuras veic pašražotās lauksaimniecības produkcijas pārstrādi.

Konstatēts, ka investīciju atbalstu iepriekšējo periodu pasākumos nevarēja saņemt arī ātraudzīgo kārkļu audzētāji, kuri var pretendēt uz vienotā platības maksājuma saņemšanu, kas radīja neizpratni. Tāpēc, izstrādājot pasākumu nosacījumus, ir rūpīgi jādefinē atbalsta pretendentu loks, to pamatojot. Pretendentu loka definēšanas laikā jāņem vērā gan augstākā līmeņa lauku politikas mērķi (t.sk. nodarbinātības veicināšana), gan jānovērtē atbalsta nepieciešamība atsevišķām pretendentu grupām, lai netiktu atbalstītas saimniecības, kuras veiksmīgi darbotos arī bez atbalsta.

Investīciju atbalsta pasākumos iepriekšējos periodos ir konstatēts atbalsta trūkums lauksaimniecības dzīvnieku iegādei (dzīvnieku iegāde bija ietverta tikai jauno lauksaimnieku atbalstā), kas lielā mērā kavē lopkopības saimniecību attīstību un šo faktu būtu vēlams ņemt vērā, izstrādājot investīciju atbalsta pasākumu nosacījumus. Jāatzīmē, ka šobrīd vaislas dzīvnieku iegāde ir paredzēta mazo lauku saimniecību atbalsta pasākumā.

Saistībā ar vides aspektiem jānorāda, ka patlaban atbalsta saņēmējiem būtiski ierobežojumi, kuri tiem liegtu pieteikties uz atbalstu, nav konstatēti. Sākotnēji LAP 2014-2020 izstrādes gaitā tika minēts, ka mazajām un vidējām saimniecībām būs speciāla atbalsta programma, taču esošajā LAP 2014-2020 versijā to nav paredzēts ieviest. Arī ZM organizētajās konferencēs reģionos (2012. gada rudenī) diskusijās par LAP 2014-2020 tika uzsvērts, ka prioritāte būs mazo un vidējo saimniecību atbalstam, tomēr patlaban šāds atbalsta virziens LAP 2014-2020 nav pietiekami uzsvērts. Tādējādi kopumā LAP 2014-2020 vēlams iestrādāt lielāku mazo un vidējo saimniecību atbalstu. Lai gan ar vides mērķiem to atbalsts saistīts netieši, tomēr šīm saimniecībām ir būtiska loma lauku ainavu uzturēšanā. Arī saistībā ar LAP 2014-2020 otro tematisko mērķi atzīmējams, ka atbalsta palielināšana saimniecībām ar nelielu iesaisti tirgū veicinās arī vides mērķu sasniegšanu (saglabās un uzturēs ekosistēmas, kas atkarīgas no lauksaimniecības), jo patlaban Latvijā vienas no aktuālākajām vides problēmām attiecināmas uz ainavu struktūras (ekosistēmu) izmaiņām (LIZ pamešanu/aizaugšanu) teritorijās, kurās dominē mazās un vidējās saimniecības.

Kā būtisks trūkums LAP 2014-2020 ir konstatēta tā vājā uzmanība jaunu, spējīgu un laukos dzīvojušu cilvēku noturēšanai lauku reģionos. LAP 2014-2020, pārņemot regulas noteikto, ievieš aktivitātes, kas saistītas ar jaunu lauksaimnieku palikšanu laukos, kas neapšaubāmi vērtējams ļoti augstu un uzskatāms par vienu Latvijas lauku nākotnes pamatiem. Bet tikām citu profesiju pārstāvji tiek apdalīti, t.i., nav noteikts nekāds papildus atbalsts jaunajiem, kuri vēlas attīstīt citu uzņēmējdarbības veidu radīšanu ārpus lauksaimniecības. Risinājums varētu būt augstākas atbalsta intensitātes, ja uzņēmējdarbību laukos uzsāk gados jauni cilvēki.

Netiek paredzēti tieši pasākumi, kas būti vērsti uz jaunu, inovatīvu produktu ieviešanu nozarē vai pārņemšanu mežsaimniecībā. Minētā iemesla dēļ no potenciālā atbalsta loka ir izslēgtas zinātniskās institūcijas, kas var piedāvāt jaunu, inovatīvus risinājumus mežsaimniecībai.

- *Kā atsevišķās lauku attīstības prioritātes ir atspoguļotas aktivitātēs un kā tās ietekmēs paredzēto intervenci citās prioritātēs?*

Faktiski visos LAP 2014-2020 analīzes virzienos eksperti konstatēja zināšanu trūkumu. Virkni no SVID analīzē identificētajām problēmām pārklāj 1.prioritāte. Šajā prioritātē izvirzītie mērķi tiek galvenokārt risināti pasākumos „Zināšanu pārneses un informācijas pasākumi”, „Konsultāciju pakalpojumi, saimniekošanas un lauku saimniecību atbalsta pakalpojumi” un „Sadarbība”. Tomēr, atbalstītās darbības šajos pasākumos sašaurina programmas prioritāšu noteiktos uzdevumus un kopumā tikai maza pasākumu finansējuma daļa ir vērsta uz šo prioritāti. Attiecīgi, lai gan tās ietekmes sfēra ir plaša, ietekmes apjoms varētu būt minimāls.

Horizontālā prioritāte „Zināšanu pārnese un inovācijas” ietekmē visu pārējo prioritāšu mērķu sasniegšanu, tāpēc prioritātei atbilstošie LAP 2014-2020 pasākumi arī tiešā veidā vai pastarpināti dod ieguldījumu pārējo LAP 2014-2020 mērķu realizēšanā.

Ieguldījumu 1. prioritātes 1A, 1B un 1C mērķa virzienu sasniegšanā nodrošinās pasākums „Zināšanu pārneses un informācijas pasākumi”, bet pasākums „Konsultāciju pakalpojumi, saimniekošanas un lauku saimniecību atbalsta pakalpojumi” veicinās 1A un 1C mērķa virzienu sasniegšanu. Pasākuma „Sadarbība” aktivitātes dos ieguldījumu 1B mērķa virziena sasniegšanā, kā arī veicinās 1A mērķa virziena izpildi, jo viena no pasākuma aktivitātēm ir vērsta uz inovatīvu praksē ieviešamu produktu izstrādi. Būtisku ieguldījumu 1. prioritātes mērķu sasniegšanā dos apakšaktivitāte „Atbalsts jaunuzņēmumiem”, jo ieinteresētība šī atbalsta saņemšanā dos motivāciju izglītības iegūšanai, kas ir viens no obligātajiem kritērijiem šajā atbalsta pasākumā.

Prioritāte „Paaugstināt visu lauksaimniecības veidu konkurētspēju un stiprināt saimniecību dzīvotspēju” vienlaikus ir vērsta uz divu nozīmīgu SVID identificētu problēmu risināšanu – kā veicināt mazo saimniecību efektivitāti un kā lauksaimniecībai piesaistīt jaunus speciālistus. Ar prioritāti ir saistīti divi no pasākumiem, kas ir saistīti ar izglītību („Zināšanu pārneses un informācijas pasākumi” un „Konsultāciju pakalpojumi, saimniekošanas un lauku saimniecību atbalsta pakalpojumi”). Tā kā saistītie pasākumi sašaurina prioritātes skatījumu, izglītības veicinātā ietekme uz prioritātes atstātajām sekām var būt maza.

LAP 2014-2020 2. prioritātes mērķu sasniegšanu nodrošinās vairāki vērtējamie pasākumi un to aktivitātes. Ieguldījumu atbalsta pasākums „Ieguldījumi materiālajos aktīvos”, pateicoties pasākumā iestrādātajiem diferencētajiem atbalsta saņemšanas nosacījumiem, ne tikai nodrošinās saimniecību konkurētspējas palielināšanos, bet lielā mērā veicinās arī 2A mērķa virziena realizēšanu. Savukārt pasākuma „Lauku saimniecību un uzņēmējdarbības attīstība” apakšaktivitātes „Atbalsts mazo lauku saimniecību attīstībai” tiešais mērķis ir saimniecību strukturālo problēmu risināšana, tādējādi nodrošinot 2A mērķa virziena sasniegšanu. ES 2020 2. prioritātes 2B mērķa virziena sasniegšanā ieguldījumu sniegs apakšaktivitāte „Atbalsts jaunuzņēmumiem”. Arī atbalsts zināšanu pārnesei, konsultāciju un kredītresursu pieejamības palielināšanai veicinās lauku saimniecību konkurētspējas pieaugumu, savukārt maksājumi saimniecībām teritorijās ar dabas apstākļu ierobežojumiem sekmēs ienākumu gūšanu. Pastarpināta ietekme 2. prioritātes mērķu sasniegšanā būs arī pasākuma „Sadarbība” aktivitātēm, jo izpētes rezultātā plānots izstrādāt inovatīvus, praksē pielietojamus risinājumus un produktus.

Apakšaktivitāte „Infrastruktūra, kas saistīta ar lauksaimniecības un mežsaimniecības attīstību un pielāgošanu” dos ieguldījumu ne tikai LAP 2014-2020 2. prioritātes mērķu, kas saistīti ar lauku saimniecību konkurētspējas palielināšanu, sasniegšanā, bet vienlaicīgi veicinās arī LAP 2014-2020 4. prioritātes 4C mērķa virziena sasniegšanu, uzlabojot augsnes apsaimniekošanas iespējas. Augsnes ūdens režīma uzlabošana daļēji nodrošinās arī 3B mērķa virziena sasniegšanu, samazinot ar pārmērīgu augsnes mitrumu saistītos riskus lauksaimniecībā. Tomēr meliorācijas sistēmu ierīkošana un darbības uzlabošana varētu atstāt negatīvu ietekmi uz bioloģisko daudzveidību, ja tādas tiktu ierīkotas nemeliorētās platībās, konkrēti uz 4A mērķa virzienu.

Pasākuma „Sadarbība” aktivitātes, kuru rezultātā ražošanā varēs ieviest Latvijas klimatiskajiem apstākļiem piemērotākās kultūraugu un dzīvnieku šķirnes, dos ieguldījumu arī 3B mērķa virziena sasniegšanā, samazinot ar agroklimatisko apstākļu ietekmi saistītos riskus.

Iespējams, ka lielāku uzmanību lauksaimniecības attīstības atbalsta pasākumos vajadzētu pievērst 3A mērķa virziena sasniegšanai, jo arī NAP 2020 rīcības virzienos bija iekļauta atbalsta nepieciešamība labākai primāro ražotāju integrācijai pārtikas aprītē.

Ieguldījumu atbalsta pasākumi, veicinot lauku saimniecību modernizāciju, vienlaicīgi dos ieguldījumu 5. prioritātes 5B mērķa virziena sasniegšanā, jaunākās tehnoloģijas paaugstina ražošanas energoefektivitāti. Tomēr lauksaimnieciskās ražošanas apjoma palielināšanās, piemēram, lielāks mājdzīvnieku skaits un lielāka aramzemju platība, varētu negatīvi ietekmēt 5D mērķa virziena sasniegšanu, palielinot slāpekļa oksīda un metāna emisijas. Tāpēc jaunāko tehnoloģisko risinājumu ieviešanā vēlams ievērot ekofektivitātes kritērijus un liela uzmanība jāpievērš resursu ilgtspējīgas apsaimniekošanas nodrošināšanai.

Tā kā vairāku lauksaimniecības atbalsta pasākumu un aktivitāšu mērķis ir saistīts ar jaunu uzņēmumu dibināšanas veicināšanu, mazo un ekonomiski neaktīvo saimniecību darbības attīstību, informācijas, zināšanu un kredītresursu pieejamības palielināšanu, šie pasākumi pastarpināti nodrošinās arī 6. prioritātes mērķa virzienu 6A un 6B sasniegšanu. Ražošanas tehnoloģiskā modernizācija iespējams samazina nepieciešamību pēc darbaspēka, kas ir pretrunā ar mērķa virzienu 6A. Tomēr mazo un līdz šim uz pašpatēriņu orientēto saimniecību ekonomiskā aktivizēšanās, kā arī esošo saimniecību darbības paplašināšanās varētu veicināt nepieciešamību pēc darbaspēka un radīt jaunas darbavietas lauku reģionos.

ES lauku attīstības 3. prioritāte „Pārtikas aprites organizācija un riska pārvaldība”, kurai atbilst trešā LAP 2014-2020 prioritāte „Veicināt pārtikas aprites organizēšanu un riska pārvaldību lauksaimniecībā” lauksaimniecības produktu pārstrādes jomā ir atspoguļota aktivitātēs pārstrādes uzņēmumu atbalstam. Tās sniegs iespēju risināt vairākas ar šo prioritāti saistītas attīstības vajadzības, piemēram, veicinās kooperatīvu iesaisti pārstrādē, bioloģisko produktu pārstrādi, nišas produktu ražošanu.

Pasākums „Ieguldījumi materiālajos aktīvos” arī veicina ES lauku attīstības 2. prioritātes īstenošanu. Atbalstot kooperatīviem piederošu lauksaimniecības produktu pārstrādes uzņēmumu attīstību, tiks sekmēta pārstrādē radītās pievienotās vērtības pārdale lauksaimniecības produktu ražotājiem, šādi veicinot saimniecību dzīvotspēju. Arī pārējo pārstrādes uzņēmumu attīstība aktivitātes ietekmē uzlabos saimniecību dzīvotspēju, jo būs stabilāki partneri pārstrādes līmenī, tostarp iesaistei īsajās pārtikas ķēdēs.

Lauksaimniecības produktu pārstrādē inovācijas, ja tiek ražoti diferencēti produkti, sniedz iespēju ne vien samazināt pašizmaksu, bet arī zināmā mērā noteikt cenu, arī izraisīt ievērojamu pieprasījuma līmeņa kāpumu atsevišķiem produktiem, kas patērētājiem asociējas ar augstu derīgumu. Pasākums „Ieguldījumi materiālajos aktīvos” ir vērstis arī uz ES lauku attīstības horizontālo 1. prioritāti „Zināšanu pārneses un inovācijas veicināšana un īsteno LAP 2014-2020 1. prioritāti „Veicināt zināšanu pārnesi un inovācijas lauksaimniecībā, mežsaimniecībā un lauku teritorijās”. Pasākumā priekšrocības ir paredzētas inovatīviem pārstrādes projektiem. Lai nodrošinātu augstāku atbalsta intensitāti, atbalsta pretendenti lielāku uzmanību pievērsīs projektu inovāciju līmenim.

Definētajiem meža nozares atbalsta pasākumiem („Ieguldījumi meža ekosistēmu noturības un ekoloģiskās vērtības uzlabošanai”, “Meža ieaudzēšana”, „Natura 2000 maksājumi meža īpašniekiem”, „Profilakse un atjaunošana pēc bojājumiem, ko mežam nodarījuši meža ugunsgrēki, dabas katastrofas un katastrofāli notikumi”) ir paredzēts finansējums, kas no kopēja finansējuma apjoma LAP 2007-2013 veido nepilnus 3,7%. Minētie pasākumi un pieejamais finansējums pamatā tiek izmantots 4. prioritātes mērķu sasniegšanai. Daļēji meža nozares attīstībai tiks ieguldīti līdzekļi no pasākuma „Infrastruktūra, kas saistīta ar lauksaimniecības un mežsaimniecības attīstību un pielāgošanu”, tomēr ņemot vērā iepriekšējā plānošanas perioda pieredzi, lielāko daļu iezīmētā finansējuma izlietos lauksaimniecības zemju uzlabošanai. 0,2% no kopējā finansējuma tiek paredzēta pasākumam „Ražotāju grupas”, kurā ir ietvertas gan lauksaimniecības, gan mežsaimniecības ražotāju grupas. Jānodrošina, lai meliorācijas sistēmām plānotais finansējums tiktu atbilstoši sadalīts starp meža un lauksaimniecības sektoru.

Raugoties no vajadzību analīzes un SVID puses, piedāvātie pasākumi tikai daļēji nosedz LAP 2014-2020 noteiktās vajadzības un izaicinājumus:

- Tiek risināta meža īpašumos noteikto īpaši aizsargājamo dabas teritoriju aprobežojumu daļēja kompensēšana, nelielā apjomā neproduktīvo un mazvērtīgo audžu nomaiņa, meža veidošana lielākai CO<sub>2</sub> piesaistei, lauksaimniecībā neizmantojamo zemju apmežošanai. Redzams, ka 4. prioritātei pakārtotie pasākumi sniegs ieguldījumu 5. prioritātes sasniegšanai, jo tie risina gan klimata pārmaiņu problēmas. Pozitīvi vērtējams atbalsts meža īpašnieku kooperācijai, atbalstot ražotāju grupas, tādējādi tiks sekmēta zināšanu efektīvāka pārnese lielākajai daļai mežīpašniekiem un to mežu efektīvākai izmantošanai. Tādējādi 3.prioritātes „Veicināt pārtikas aprites organizēšanu, dzīvnieku labturību un riska pārvaldību lauksaimniecībā” pasākums netieši cels izglītības līmeni mežīpašnieku vidū, sekmējot 1.prioritātes noliktos mērķus.
- Netiek risināta ar vien uzkrājošās biomasas izmantošana (ja netiek ieviests pasākums enerģijas ražošanai), pastiprināta fosilā kurināmā aizstāšana ar koksni. Lai arī LAP 2014-2020 nosacīti risina koksnes tālākas produkcijas pārstrādi ar pasākumu „Uzņēmējdarbības uzsākšana un attīstība” mazo saimniecību attīstībai, tas nesniedz atbalstu meža nozarē virknei definēto iespēju, tādu kā koksnes resursu racionālāka izmantošana, augstākas pievienotās vērtības produktu radīšana no koksnes produktiem, pilnveidot blakusproduktu izmantošanu, investēt jaunu produktu un produktu grupu attīstībā. Kā arī jautājumi skar privāto meža īpašnieku meža tehnikas parka atjaunošana, meža infrastruktūras atjaunošana, efektīvāka mežu resursu izmantošana.
- Daļēji tiek risināta 6. prioritāte, jo atbalstāmie pasākumi ir sezonāli, kas nedod iespēju vietējiem cilvēkiem palikt laukos un būt nodarbinātiem meža nozarē. Nozarē būtu nepieciešams veikt pārmaiņas, lai jaunaudzū kopšana būtu iespējama arī pavasarī un vasaras sākumā. Vajadzības gadījumā nosakot specifiskus kritērijus teritorijām, kuras ir īpaši būtiskas putnu ligzdošanai un kurās būtu nosakāmi ierobežojumi jaunaudzū kopšanai. Tādējādi varētu risināt problēmu, ka pēdējos gados meža nozarē būtiski samazinās nodarbināto strādnieku skaits tādu fiziski smagu darbu darīšanā kā jaunaudzū kopšanu, kas reizē prasa arī zināmu kvalifikāciju. Aprēķini liecina, ka jaunaudzū kopšanā varētu nodarbināt aptuveni 1000 cilvēku, kas lauku reģionos ir īpaši būtiski. Minētais iemesls norāda, ka meža nozares pasākumi, kas pakārtoti 4.prioritātei risina arī būtiskus jautājumus, kas izvirzīti kā 6.prioritātes mērķi.

Neieviešot uzlabojumus meliorācijas sistēmu modernizēšanai pasākumā, ir iespējams, ka meža zemēs pieejamais finansējums netiek apgūts. Pašreiz pastāvot virknei priekšnosacījumu (nesadrumstalota īpašumu struktūra, ātra finanšu plūsma, apgrozāmo līdzekļu ātra atgriešanās saimniecībā utt.) lauksaimniecībā, minētā pasākuma iespējas pielietot meža zemēs ir vērtējams vāji, līdz ar to ļoti ietekmējot 5.prioritātes mērķus sasniegšanu, jo strauji augošs, produktīvs mežs ir viens no būtiskākajiem oglekļa piesaistes nosacījumiem.

Arī ES lauku attīstības 5. prioritāte „Resursu efektivitāte un pāreja uz zemu oglekļa dioksīda un noturīga klimata ekonomiku” un atbilstošā LAP 2014-2020 5. prioritāte tiks īstenota pasākumā „Investīcijas materiālajos aktīvos”. Atbilstoši normatīvo aktu prasībām veiktās investīcijas palielinās enerģijas izmantošanas efektivitāti pārstrādes jomā.

LAP 2014-2020 plānotie 4.prioritātes lauku vides pasākumi citas prioritātes ietekmēs salīdzinoši nebūtiski. Tas saistīts ar vienkāršoto atbalsta formu (t.i., platību maksājums) un to ka, šajos pasākumos daļa atbalsta ir kā kompensējošs maksājums. Savukārt citu prioritāro virzienu realizēšana var būtiski ietekmēt vides aspektus, veidojot gan pozitīvas, gan negatīvas ietekmes.

Visvairāk ar 4. prioritāti saistāma lauku attīstības 5. prioritāte. Arī pārējās lauku attīstības prioritātēs plānotajiem pasākumiem var būt nozīmīgas ietekmes uz vidi, piemēram, no infrastruktūras attīstības pasākuma aktivitātēm, kuras tiks veiktas saistībā ar meliorācijas ierīkošanu, sagaidāmas ietekmes 4A mērķa virzienā. Lai tās mazinātu, pasākumu nosacījumos jāparedz ietekmes mazinoši risinājumi. Ar vides aspektiem (4. prioritāti) saistītie pasākumi ir arī zināšanas



un apmācība. Kopumā mērķu un prioritāšu līmenī saskaņotība ir pietiekami optimāla, taču atsevišķiem pasākumiem būtu ieteicams to uzlabot. Jo īpaši tas attiecināms uz MLA pasākumu un tā saistību ar 2. un 4. lauku attīstības prioritāti. Šis pasākums pēc būtības vairāk paredzēts teritorijām ar dažādiem dabiskiem ierobežojumiem (augšne, klimats, reljefs u.c.), līdz ar to gan iepriekšējā periodā, gan šajā vairāk tiek saistīts ar vides mērķiem. Tomēr patlaban piedāvātie MLA pasākuma nosacījumi ir ļoti vienkāršoti un ar 4.prioritāti saistāmi daļēji. Pozitīvi vērtējama vides aspektu iekļaušana arī citās prioritātēs, piemēram, ka paredzēti apmācību/informatīvie kursi BLA pasākumā un ka paredzēts prioritārs atbalsts kūtsmēslu krātuvju izveidei, kā arī tas, ka meliorācijas projektiem, kuros plānota sedimentācijas dīķu izveide, tiek paaugstināta atbalsta intensitāte. Arī veicinot pārtikas īsās piegādes ķēdes tiks uzlabota vides mērķu sasniegšana.

Plānoto 5.prioritātes aktivitāšu atbalsts nav pieejamas zemes īpašniekiem, kas vēlas ieaudzēt īscirtmeta kokaugu plantācijas (aprites cikls 3-15 gadi), lai gan šī aktivitāte lauksaimniecībā var nodrošināt vislielāko SEG emisiju samazinājumu un būtiski palielināt energoresursu izmantošanas efektivitāti, kompensējot degvielas patēriņu augsnes apstrādē ar kokaugu biomasas pieaugumu.

LAP 2014-2020 5. prioritātes aktivitātes ir atspoguļotas korekti un pozitīvi ietekmēs paredzēto intervenci citās prioritātēs. Nav pietiekoši uzsvērti draudi, kas saistās ar ietekmes uz vidi, tajā skaitā lauksaimniecības iznešu un SEG emisiju pieaugumu, attīstoties lauksaimnieciskajai ražošanai. Atsevišķām aktivitātēm, tajā skaitā finansiāli apjomīgajai “Videi draudzīgas saimniekošanas veicināšanai”, nav sniegts pamatojums tās ieguldījumam prioritātes mērķu sasniegšanai.

LAP 2014-2020 ietvertā intervences loģika kopumā nodrošina prioritātes mērķu sasniegšanu, taču atsevišķām aktivitātēm nav argumentēta pamatojuma, kādu ieguldījumu tās dos prioritātes mērķu sasniegšanai, lai gan var nojaust, ka aktivitātēm būs pozitīva ietekme uz mērķu sasniegšanu. Piemēram, pie šādām nepietiekoši raksturotām aktivitātēm pieder “Sadarbība”. Savukārt, citām aktivitātēm nav argumentēta pamatojuma attiecīgo aktivitāšu ieguldījumam prioritātes mērķu sasniegšanā. Piemēram, aktivitātes “Agrovide un klimats” un “Natura 2000 un Ūdens pamatdirektīvas maksājumi” to pašreizējā redakcijā nedod nekādu ieguldījumu prioritātes tematisko mērķu sasniegšanā. Tajā pat laikā prioritātes raksturojumā nav norādīta saistība ar vairākiem tematiskajiem mērķiem (1.Pielikuma 7. att.), kuru īstenošanu sekmēs plānotās aktivitātes.

Prioritātes mērķu sasniegšanai var izmantot arī citas aktivitātes – gan tādas, kas ir iekļautas LAP 2014-2020, gan arī tādas, kurām nav paredzēts atbalsts. 1. pielikuma 6. att. parādīts, ka būtisku ieguldījumu prioritātes mērķu sasniegšanā var dot aktivitātes “Atbalsts uzņēmējdarbības uzsākšanai ar lauksaimniecību nesaistītām darbībām laukos” un “Ieguldījumi materiālajos aktīvos (Infrastruktūra, kas saistīta ar lauksaimniecības un mežsaimniecības attīstību un pielāgošanu)”. No LAP 2014-2020 neiekļautajām aktivitātēm vislielāko ieguldījumu prioritātes mērķu sasniegšanā var nodrošināt sabalansēta lopkopības un augkopības attīstība, īscirtmeta plantāciju ierīkošana lauksaimniecības zemēs. Aktivitātes, kurām LAP 2014-2020 struktūrā nav parādīta saistība ar 5. prioritāti ir, piemēram, meža meliorācija. Aktivitātes, kas nav iekļautas LAP 2014-2020, bet līdz 2020. gadam varētu dot lielāko ieguldījumu prioritātes mērķu sasniegšanā, ir kokaugu buferjoslas (īscirtmeta kokaugu plantācijas, agromežsaimniecības pasākumi).

LAP 2014-2020 saturs, aktivitāšu raksturojums un notikušās sanāksmes liecina par to, ka visi ar LAP 2014-2020 saistītie jautājumi ir plaši izdiskutēti. Taču jāņem vērā arī tas, ka problēmas, kas saistītas ar ietekmi uz klimata izmaiņām, saimnieciskās darbības adaptāciju, energoefektivitāti un ietekmes uz vidi mazināšanu ir kompleksas un to risināšanai nepieciešamas ne tikai diskusijas, bet arī izpēte. Par šādas konkrētu jautājumu izpētes trūkumu liecina tas, ka LAP 2014-2020 aktivitāšu aprakstos vairumā gadījumu trūkst pamatojuma attiecīgās aktivitātes ieguldījumam konkrētu mērķu sasniegšanā, bet atsevišķas aktivitātes, piemēram, “Agrovide un klimats” var radīt pretēju efektu tam, kas uzdots kā ieguvums no šīs aktivitātes īstenošanas.

Mērķu un pasākumu saskaņotību saistībā ar dažādām nozarēm un horizontālajām tēmām skatīt 1.pielikumā (1.-7. att.)

Pasākumi, kas saistīti ar LEADER pieeju un lauku telpas attīstību – „Vietējās attīstības stratēģijas” un „Pamatpakalpojumi un ciematu atjaunošana lauku apvidos” paredz aktivitātes, kas

sekmē arī citās prioritātēs paredzēto intervenci. Īpaši jāatzīmē LEADER pieejas pasākumu ietekme uz 1A un 1C mērķa virzienu sasniegšanu. Šī pasākuma ietvaros plānotās aktivitātes - vietējās ekonomikas stiprināšanas iniciatīvas, vietas potenciāla attīstības iniciatīvas, starpteritoriālā un starpvalstu sadarbība, vietējās rīcības grupas darbības nodrošināšana, prasmju apguve, teritorijas aktivizēšana, vietējās attīstības stratēģijas 2014. – 2020. sagatavošanas atbalsts sekmē lauku iedzīvotāju motivāciju apgūt jaunas zināšanas un prasmes, iesaistot un apvienojot vietējās kopienas vietējās teritorijas attīstībā un sociālekonomiskās situācijas uzlabošanā. Šie pasākumi paredz lauku iedzīvotāju iniciatīvas, zināšanu un prasmju vairošanu, it īpaši izmantojot LEADER pieeju

Apakšpasākumi „Vietējās ekonomikas stiprināšanas iniciatīvas” un „Vietas potenciālā attīstības iniciatīvas” savukārt var sekmēt mērķa virziena 2A sasniegšanu, veicinot iniciatīvas, kas veicina vietējo resursu maksimālu iesaisti ekonomiskajos procesos un rada jaunas vērtības vietējā sabiedrībā.

➤ *Kādi soļi ir veikti (struktūras un procesi), lai koordinētu izstrādi?*

LAP 2014-2020 izstrādes sākumposmā tika iesaistīti galvenokārt LOSP pārstāvji. Pēc sākotnējās LAP 2014-2020 izstrādes tas tika nosūtīts komentāriem plašākām ieinteresētajām grupām. Kā trūkums LAP 2014-2020 izstrādes procesā atzīmējams, ka netika izveidotas specializētas darba grupas, piemēram, par Agrovides pasākumu kopumu.

Eiropas Lauksaimniecības fonda lauku attīstībai (ELFLA) administrēšanu atbilstoši Regulai Nr. 1698/2005 un Regulai Nr. 1290/2005 nodrošina vadošā iestāde, maksājumu iestāde, Latvijas lauku attīstības programmas uzraudzības komiteja, kompetentā iestāde un sertificējošā institūcija<sup>9</sup>. Atbilstošā struktūra ELFLA līdzekļu administrēšanai un koordinēšanai tikai izveidota jau iepriekšējos plānošanas periodos un ir pierādījusi savas darbības efektivitāti. Kopumā LAP ieviešanā paredzēto funkciju sadale un institūciju kompetence ir vērtējama pozitīvi un tā atbilst Padomes Regulas (EK) 1698/2005 VI sadaļas prasībām, ņemot vērā, ka iepriekšējos programmēšanas periodos ieviešanas institūcijas ir ieguvušas labu pieredzi. Vadošās iestādes funkcijas pilda ZM, savukārt kompetentās un maksājumu iestādes funkcijas pilda Lauku atbalsta dienests (LAD), kura darbības efektivitāti apliecina klientu aptaujas rezultāti un vairākkārtēja Latvijas Efektīvas pārvaldes gada balvas iegūšana. Institūcijai ir ieguvusi kvalitātes sertifikātu ISO 9001:2008. LAD ir valsts tiešās pārvaldes iestāde, kas ir atbildīga par vienotu valsts un Eiropas Savienības atbalsta politikas īstenošanu Latvijā. Atbilstoši savai kompetencei LAD administrē valsts atbalstu un ES atbalstu laukiem, lauksaimniecībai, mežsaimniecībai un zivsaimniecībai – pieņem un izvērtē iesniegumus atbalsta saņemšanai, pieņem lēmumu par finansējuma piešķiršanu vai atteikumu to piešķirt, lemj par atbalsta izmaksu vai atteikumu to izmaksāt un veic izmaksātā atbalsta uzskaiti un izlietošanas kontroli. LAD struktūra sastāv no Centrālā aparāta (Rīgā) un 9 reģionālajām lauksaimniecības pārvaldēm, kas nodrošina pakalpojumu pieejamību visā Latvijas teritorijā tuvāk atbalsta pretendentiem. Pakalpojumu efektivitāti nodrošina ieviestā elektroniskā pieteikšanās sistēma (EPS).

Sertificējošo institūciju nosaka ZM publiskā iepirkuma kārtībā un tās funkcijās ietilpst akreditētās maksājumu iestādes pārskatu izvērtēšana. Latvijas LAP uzraudzības komiteja ir koleģiāla ELFLA administrēšanā iesaistīta institūcija, kas analizē LAP mērķu sasniegšanas rezultātus, sniedz priekšlikumus, izskata un apstiprina progresu ziņojumus, lemj par būtiskiem LAP grozījumiem. Uzraudzības komitejā ietilpst pārstāvji no ZM, Finanšu ministrijas, Vides aizsardzības un reģionālās attīstības ministrijas, LAD, Pašvaldību savienības, Valsts mežu dienesta, plānošanas reģionu attīstības padomēm un vides organizācijām. Savukārt Valsts un Eiropas Savienības atbalsta lauksaimniecībai, lauku un zivsaimniecības attīstībai ietekmes nepārtrauktās novērtēšanas sistēmas uzturēšanu nodrošina Latvijas Valsts agrārās ekonomikas institūts.

<sup>9</sup> MK noteikumi Nr. 573 „Kārtība, kādā administrē Eiropas Lauksaimniecības garantiju fondu, Eiropas Lauksaimniecības fondu lauku attīstībai un Eiropas Zivsaimniecības fondu, kā arī valsts un Eiropas Savienības atbalstu lauksaimniecībai, lauku un zivsaimniecības attīstībai”

- *Kā tas ir atspoguļots Vadošās iestādes (ZM) komunikācijā ar partneriem, potenciālajiem saņēmējiem un plašākai publikai?*

Līdzšinējā pieredze ar zināšanu pārvešanas pasākumiem programmas ietvaros ir bijusi salīdzinoši maza. Vienlaikus, ir pieejama plaša pieredze ārpus šīs programmas. Tāpat arī esošās situācijas analīze un publiski pieejamā interpretācija par iespējām lauku attīstībā paredz nozīmīgu saikni ar izglītību un zinātnei. Komunikācijas un LAP izstrādes procesu vērtējums atšķiras starp dažādām iesaistītajām pusēm. Neatkarīgi pētnieki, no sabiedrības veidojušās nevalstiskās iniciatīvas kā arī tirgus sektora pārstāvji (saistīti ar pieaugušo un profesionālo izglītību) ZM centienus un līdzšinējos LAP sasniegumus vērtē kritiski. Tiek norādīts, ka plāns atbalsta vienpusēju skatījumu un grauj veiksmīgu konkurenci. Šis negatīvais vērtējums liecina, ka ZM nav sekmīgi komunicējusi un apspriedusi savas aktivitātes un nodomus.

Sabiedrības informēšanai ZM īstenoja komunikācijas stratēģiju, kurā ietilpa reģionālo semināru organizēšana ar zemkopības ministres līdzdalību, lai diskutētu ar Latvijas lauksaimniekiem par plānotajiem atbalsta pasākumiem un tendencēm 2014.-2020. gada ES fondu plānošanas periodā. LAP 2014-2020 izstrādes gaitā notika aktīva komunikācija ar sadarbības partneriem un nevalstiskajām organizācijām (Lauksaimniecības organizāciju sadarbības padome, Zemnieku Saeima, Latvijas Bioloģiskās lauksaimniecības asociācija, Latvijas Zemnieku federācija, Jauno zemnieku klubs, Latvijas Lauksaimniecības kooperatīvu asociācija, Lauksaimniecības statūtsabiedrību asociācija, Latvijas Lauku konsultāciju un izglītības centrs, Latvijas Valsts agrārās ekonomikas institūts u.c.), tādā veidā nodrošinot arī potenciālo atbalsta saņēmēju informētību un dodot iespēju piedalīties LAP tapšanas procesā.

ZM saistībā ar atbalstu pārstrādes uzņēmumiem ir veikusi komunikācijas pasākumus ar saviem sadarbības partneriem, nevalstiskajām organizācijām. Šie sadarbības partneri lielā mērā pārstāv potenciālos atbalsta saņēmējus, tātad ir uzskatāms, ka caur nevalstiskajām organizācijām tiek informēti arī to biedri, potenciālie atbalsta saņēmēji.

Kopumā līdzšinējais LAP 2014-2020 izstrādes process un komunikācija saistībā ar lauku vides jautājumiem bijusi nepietiekama. Ieinteresētās puses pēc sastāva LAP 2014-2020 izstrādē ir bijušas iesaistītas pietiekami, tomēr līdz šim sagatavotais materiāls nav bijis pietiekami apspriests pēc būtības (piem., precīzas pasākumu mērķplatības (gan skaitliskā izteiksmē, gan pēc telpiskā novietojuma), izmaksu un ieguvumu kvantitatīvie rādītāji, atbalsta saņemšanas nosacījumu kritēriji u.tml.).

ZM programmas nosacījumu un pasākumu izstrādē, kā arī ES 2020 mērķu sasniegšanai ir izmantojusi divas sadarbības struktūras. Viena no tām ir iepriekšminētā darba grupa meža nozares attīstībai, piedaloties nozares vadošajām valstiskajām un nevalstiskajām organizācijām un zinātniekiem (sadaļā – „Programmas attīstība”).

Savukārt otra ir sadarbība ar Meža konsultatīvo padomi. Meža konsultatīvā padome ir konsultatīva un koordinējoša institūcija, kuras darbības mērķi ir veicināt līdzsvarotas meža politikas veidošanu un īstenošanu Latvijā<sup>10</sup>. Meža konsultatīvo padomi pārstāv plašs nozares ekspertu loks, no kuriem vairāki pārstāvji ar balsstiesībām ir gan privāto, gan publisko meža īpašnieku vai pārvaldītāju interešu grupas pārstāvji, Latvijas meža īpašnieku biedrība, Latvijā pirmā lauksaimniecības pakalpojumu kooperatīvā sabiedrība „Mežsaimnieks”.

LAP 2014-2020 sagatavošanas ietvaros ZM ir izveidojusi meža nozares un ar to saistīto jomu profesionāļu darba grupu. ZM ir iekļāvusi darba grupā gan meža nozari pārstāvošās nevalstiskās organizācijas, gan izglītības un pētniecības iestādes, gan meža īpašniekus. Iesaistītās puses ir pārstāvētas ar samērojamu proporcionalitāti gan īpašnieki, gan pārstrādātāji, gan zinātnieki un izglītības iestāžu pārstāvji. Darba grupai ir bijušas gan formālas (līdz šim tādas ir bijušas trīs), gan neformālas tikšanās, kā arī regulāra informācijas un darba grupas darba dokumentu apmaiņa.

Nevalstiskās organizācijas norāda, ka ZM ir aicinājusi iesaistīties diskusijā par LAP 2014-2020 izstrādi, tomēr vairākas no nevalstiskajām organizācijām norāda, ka ZM nav pietiekoši skaidrojusi dažādo pasākumu nozīmi un budžeta sadalījumu. Īpaši Latvijas Dabas fonds ir

---

10 2012.gada 3.jūlija Ministru kabineta noteikumi Nr.473 „Meža konsultatīvās padomes nolikums”

akcentējis, ka ZM nav ņēmusi vērā LAP 2014-2020 izstrādes laikā dažādās oficiālās diskusijās (2012.gada 21.jūnija un 9.decembra LAP 2014-2020 uzraudzības komitejas sēdes) lemto, kā arī nav rakstiski skaidrojusi minētās organizācijas jautājumus, kuri ir adresēti ministrijai. Pasaules Dabas fondu un Latvijas Meža Īpašnieku biedrību uztrauc budžeta piešķirums un sadalījums dažādiem meža nozares pasākumiem. Abas organizācijas ir pamatoti paudušas bažas par ierobežotajām iespējām meža nozares attīstībai. Papildus nevalstiskās organizācijas norāda, ka ne tikai nav bijusi pietiekoši plaša diskusija par aktuālajiem jautājumiem, bet arī ZM nav pietiekoši skaidri formulējusi LAP dažādo pasākumu jēgu prioritāšu un to mērķu sasniegšanā.

Agrovides pasākumi un ar to saistītās aktualitātes apspriestas gan reģionālajās konferencēs, kuras notika 2012. gada rudenī, gan vairākās sanāksmēs saistībā ar Agrovidi, kuras notika ZM. Šajās sanāksmēs tika paredzēta darba grupu izveide vides pasākumiem. Līdz šim vides NVO ir nosūtījušas ZM vēstules ar konkrētiem priekšlikumiem LAP 2014-2020. Patlaban pieejamajā LAP 2014-2020 versijā vēstulēs minētie priekšlikumi ņemti vērā daļēji. Zinātnisko iestāžu lielāka iesaiste un viedokļu uzklaušana politisko mērķu definēšanā un atbilstošu rādītāju izvēlē būtu svarīga.

### **Kopsavilkums par 2.1. apakšnodaļā veikto analīzi**

LAP 2014-2020 ietvertā intervences loģika nodrošina ES 2020 stratēģijas mērķu sasniegšanu, ņemot vērā programmas teritorijā identificētās vajadzības. Programmas veidotāji ir izveidojuši mērķu hierarhiju atbilstoši sešām ES lauku attīstības prioritātēm. Katrai no prioritātēm ir izvēlēti atbilstoši mērķu virzieni, kuru sasniegšanai ir noteikti pasākumi. *Ex-ante* eksperti secina, ka kopumā programmas mērķu hierarhija ir uz rezultātu orientēta. Ir ieteicams intervences loģikā lielāku uzmanību pievērst aspektiem, kas ir saistīti ar zināšanām, inovācijām un ekofektivitāti.

*Ex-ante* eksperti atzinīgi vērtē plaša, samērā līdzsvarota ieinteresēto pušu loka iesaistīšanu programmas projekta izstrādē un sabiedriskajā apspriešanā. Tomēr būtu jāievēro sociālo partneru pārstāvniecības lielums. Ieinteresēto pušu viedokļu noskaidrošanai un saskaņošanai ir ticis veltīts pietiekami ilgs laiks un programmas veidošana nebūtu uzskatāma kā sasteigta. Tā kā diskusijas objekts ir galvenokārt bijis specifisku pasākumu ieviešanas nosacījumi, kritēriji un finanses, ieteicams rosināt sociālos partnerus lielākā mērā apspriest izvēlētas prioritātes, risināmās vajadzības un mērķus un tikai tad runāt par finansējumu.

## **2.2. Saskaņotības novērtējums ar VSS, Partnerības līgumu, EK ieteikumiem Latvijai un citiem saistošajiem dokumentiem**

- *Kā atsevišķi LAP pasākumi mijiedarbojas ar citiem lauksaimniecības politikas instrumentiem (KLP 1.pīlārs)?*

LAP 2014-2020 ārējā intervence ir aprakstīta 2.1. apakšnodaļā. Kopumā var vērtēt, ka LAP 2014-2020 skaidri saistās ar citiem plānošanas dokumentiem un finanšu instrumentiem.

Investīciju atbalsta pasākumi, kuru klāstā ietilpst ieguldījumi materiālajos aktīvos, mazo saimniecību un jauno lauksaimnieku atbalsts, kā arī finanšu instruments (kredītu fonds) veido papildinātību ar KLP 1. pīlāra atbalsta maksājumiem, jo ieguldījumi lauksaimniecības tehnikas un ēku modernizācijā ļauj precīzāk un kvalitatīvāk realizēt 1. pīlāra tiešo maksājumu saņemšanai izvirzītos nosacījumus.

Līdzīgs pozitīvs ietekmes virziens vērojams zināšanu pārneses un konsultāciju pieejamības palielināšanas pasākumiem, tieši sekmējot savstarpējās atbilstības prasību labāku ievērošanu.

Pasākumā „Ieguldījumi materiālajos aktīvos” pieejamais atbalsts meliorācijas sistēmu sakārtošanai arī ir tieši saistīts ar obligāto laba lauksaimniecības un vides stāvokļa prasību ievērošanu.

Pasākuma „Sadarbība” aktivitāte, kas paredz Latvijas ģenētisko resursu šķirņu izmantošanu jaunu inovatīvu produktu radīšanai, sekmē ģenētisko resursu saglabāšanu un līdz ar to atbilstošo KLP 1. pīlāra maksājumu labāku izmantošanu.

KLP 1. pīlāra ietvaros paredzētie tiešie maksājumi par platībām un MLA atbalsts daļēji var mazināt lauksaimniecības uzņēmumu konkurētspēju, kapitalizējoties zemes cenā un zemes nomas maksā. Ieteicams nepieļaut konfliktu starp dažādu KLP pīlāru finansējumu, kas samazina kopējo atbalsta maksājumu efektivitāti.

Lauksaimniecības produktu pārstrādes uzņēmumi varēs saņemt KLP 1. pīlāra atbalstu eksporta kompensāciju veidā, ja tie veiks pārstrādāto lauksaimniecības produktu eksportu uz valstīm, kas nav Eiropas Savienības dalībvalstis. Arī KLP 1. pīlāra tirgus intervences pasākumi var ietekmēt pārstrādes uzņēmumus, ja tiek veikts iepirkums intervencē vai īstenots privātās uzglabāšanas atbalsts pārprodukcijas gadījumā. Ir radīti apstākļi sinerģijas izveidei starp abu pīlāru pasākumiem, kas vērsti uz atbalstu pārstrādes uzņēmumiem.

Atsevišķās pārtikas rūpniecības nozarēs, piemēram, piena pārstrādē ir samērā augsta atkarība no reģionā esošajiem lauksaimniecības produktu ražotājiem. KLP 1. pīlāra tiešie maksājumi uzlabo lauksaimniecības produktu ražotāju darbības ekonomiskos rādītājus un sekmē izejvielu pieejamības stabilitāti pārstrādes nozarei. Arī attiecībā pret lauksaimniecības produktu ražotājiem KLP 1. pīlāra mērķu sasniegšanā pozitīva ietekme ir no attīstītākiem pārstrādes uzņēmumiem, kuri ražo diferencētus, arī inovatīvus, produktus eksporta tirgiem, tādējādi samazinot tirgus cenu svārstību ietekmi uz primāro sfēru.

KLP 1. un 2. pīlāra pasākumu savstarpējā sinerģija tieši un arī pastarpināti pozitīvi ietekmē arī lauksaimniecības produktu ražotāju kooperācijas attīstību. Arī kooperatīvi var izmantot eksporta kompensācijas, uz atbalstu tiem ir vērsti vairāki 2. pīlāra pasākumi. Tomēr kooperācijas attīstību veicina arī atbalsts lauksaimnieciskās produkcijas ražotājiem.

Būtisks jautājums LAP pasākumu kontekstā ir 1. pīlāra (tiešmaksājumu) nosacījumi, jo īpaši savstarpējās atbilstības nosacījumi un jautājumi par jaunajiem priekšlikumiem vides kontekstā. Lai gan pati nostādne vides jautājumus vairāk integrēt 1. pīlārā vērtējama pozitīvi, tomēr atzīmējams, ka patlaban LAP 2014-2020 kontekstā tā rada vairākus diskutablus jautājumus un neskaidrības. Tā kā joprojām nav zināms, kādi būs jaunie nosacījumi *ekofokusa* platībām (atmatā atstājamo platību īpatsvars, augu sekas rotācijas nosacījumi u.c.), tas apgrūtina LAP 2014-2020 4.prioritātes lauku vides pasākumu novērtēšanu, jo Latvijā šo nosacījumu ieviešana var būtiski mainīt arī pieeju vides maksājumiem 2. pīlārā.

- *Kā aprakstīta programmas intervences pasākumu savstarpējā papildināmība ar citiem Eiropas struktūrfondu intervences pasākumiem un nacionālo politiku attiecīgajās jomās vai attiecībā uz tiem pašiem labuma guvējiem?*

„Partnerības līgums Eiropas struktūrfondu un investīciju fondu 2014.-2020. gada plānošanas periodam” (Partnerības līgums) paredz izveidot Partnerības platformu KP fondu, ELFLA un EJZF plānošanas un administrēšanas procesā.

Aptvertais izglītības jautājumu loks ir līdzīgs gan Partnerības līgumā, gan arī LAP 2014-2020. Abi dokumenti izglītības jautājumos ir savstarpēji papildinoši. Dažas no atšķirībām, kuras var minēt, ir Partnerības līguma mērķī „Ieguldīt izglītībā, prasmēs un mūžizglītībā” minētais atbalsts tieši izglītībai, kas ir vērsta pret strukturālu bezdarbu, kā arī līgumā paustais atbalsts vispārējai izglītībai un atbalsts mūsdienīgu kompetenču nodošanai. Šī atšķirība būtu jāņem vērā. Tieši LAP nekonkrētība šajos jautājumos ir galvenais risks, kas var pasākumiem atvēlēto finansējumu padarīt mazefektīvu.

Ar LAP 2014-2020 1.prioritāti tikai daļēji saistīts ir Partnerības līguma mērķis „Uzlabot informācijas un komunikācijas tehnoloģiju pieejamību, izmantošanu un kvalitāti”. Par šo jomu un par mūsdienīgu tehnoloģiju, kas nebūtu tieši saistītas ar ražošanu, LAP 2014-2020 praktiski nerunā. Visticamāk uz izglītības jautājumiem ir vērsta ESF programma. Kopumā LAP 2014-2020 un Eiropas ESF mērķi ir saskaņoti. Vienlaikus LAP piedāvātie mērķi ir daudz šaurāki un virzās tikai uz atsevišķu šo mērķu aspektu.

ERAF prioritātes pilnībā saskan un papildina LAP 2014-2020 noteiktos mērķus saistībā ar izglītības jautājumiem. Visiem minētajiem mērķiem var atrast ekvivalentus mērķus LAP 2014-2020.

KF programmā nav tiešu saikņu ar izglītību.

Darbības programmas „Izaugsme un nodarbinātība” (1. versija) situācijas un esošo politikas un plānošanas dokumentu analīze, situācijās, kurās analizētie jautājumi pārklājas ar tiem, kurus aplūko LAP, nonāk pie identiskiem secinājumiem.

Vairāki no 1. prioritātes mērķiem tieši pārklājas ar LAP 2014-2020 pasākumos un prioritātēs atbalstītajiem attīstības virzieniem. Vienlaikus, šajā dokumentā liels uzsvars ir uz formālo izglītību, kuru LAP faktiski neaplūko (vismaz prioritāšu un pasākumu līmenī) un konkrētie, piedāvātie risinājumi ir tādi, kuri sekmīgi atbalsta attīstības virzienus, kuri ir iestrādāti LAP 2014-2020. Tas ļauj secināt, ka minētais dokuments teicami papildina LAP 2014-2020 iecerētos attīstības virzienus. Vienlaikus prioritārais virziens arī papildina LAP 2014-2020 aplūkoto neformālās izglītības virzienu.

Partnerības līguma sadaļā „Uzlabot mazo un vidējo uzņēmumu konkurētspēju” ir paredzēts ņemt vērā ELFLA un EJZF ietvaros plānoto atbalstu (57.-60.rindkopas).

Partnerības līguma sadaļas Veicināt nodarbinātību un atbalstīt darbaspēka mobilitāti 93. rindkopa paredz: „ELFLA ietvaros atbalsts tiek plānots jaunu uzņēmumu radīšanai un nelauksaimnieciskās darbības uzņēmumu attīstībai lauku teritorijās, liekot uzsvāru uz jaunu darba vietu radīšanu, sniedzot atbalstu lauku saimniecību pārstrukturizēšanai, kā arī organizējot apmācības un veicot konsultatīvos pasākumus zināšanu padziļināšanai. Paralēli ELFLA, tiek plānots atbalsts vietējai nodarbinātībai ar LEADER tipa pasākumiem, kā arī atbalsts pasākuma pamatpakalpojumi un ciematu atjaunošana lauku apvidos ietvaros.

Vietējā līmeņa sociālo un ekonomisko aktivitāšu nodrošināšanai ELFLA ietvaros plānots īstenot LEADER tipa pasākumus, kā arī atbalsta pasākumus mazo saimniecību attīstībai. Līdzīgi 110. rindkopā atzīmēts ELFLA atbalsts zināšanu pārneses un informācijas pasākumiem.

Atbilstoši partnerības līgumā izvirzītajiem mērķiem ir definēti darbības programmas „Izaugsme un nodarbinātība” prioritārie virzieni. Veicot izvērtējumu, var secināt, ka papildinātības un pārklāšanās potenciāls ar atbilstošajiem LAP 2014-2020 pasākumiem ir konstatēts trīs darbības programmas prioritāro virzienu specifisko atbalsta mērķu ietvaros. Precizējot atbalsta piešķiršanas nosacījumus un, papildinot tos ar demarkācijas prasībām, būtu iespējams panākt pasākumu ar identificētu pārklāšanās risku saskaņotību.

Prioritārais virziens „Pētniecības, tehnoloģiju attīstība un inovācijas”. Prioritārā virziena mērķi, kas paredz cilvēkresursu kapacitātes stiprināšanu un zinātniskās pētniecības institūciju materiāltehniskās bāzes modernizāciju (3.1.1. un 3.1.2. mērķi), papildina LAP 2014-2020 pasākumu „Sadarbība”, jo palielina zinātnisko institūciju kapacitāti pētījumu veikšanā.

Savukārt specifiskais mērķis 3.1.3., kas paredz paaugstināt komersantu konkurētspēju un inovāciju, veicinot sadarbību starp zinātniskajām institūcijām un privāto sektoru jaunu produktu un tehnoloģiju attīstības projektu īstenošanā, pētniecības rezultātu komercializācijā, pārklājas, jo atbalsta saņemšanas iespējas (pēc 2013. gada 3. maijā vērtēšanai nodoto pasākumu nosacījumiem) lauksaimniecības nozarē pastāv gan no ELFLA finansējuma (LAP pasākuma „Sadarbība” aktivitāšu ietvaros), gan no ERAF finansējuma darbības programmas ietvaros.

Prioritārais virziens „Mazo un vidējo uzņēmumu konkurētspēja”. Specifiskais atbalsta mērķis 3.3.2. – sekmēt finansējuma pieejamību uzņēmējdarbības attīstībai komersantiem dažādās attīstības stadijās, uzlabo finansējuma pieejamību mazajiem un vidējiem uzņēmējiem, kā arī jaunajiem komersantiem, kam saskaņā ar kredītiestāžu politiku kredītresursu pieejamība ir ļoti zema. Prioritārā virziena rīcības plānā ir uzsvērts, ka, izmantojot finanšu instrumentus, tiek risinātas tirgus nepilnības un nodrošināta finansējuma pieejamība.

Atbalsts kredīta garantiju nodrošināšanai ir plānots arī LAP 2014-2020 pasākumu ietvaros, tāpēc ir vērojams pārklāšanās risks. Tomēr šiem pasākumiem ir arī potenciāls papildināt vienam otru, tāpēc būtu rūpīgi jāaskaņo atbalsta piešķiršanas nosacījumi un atbalsta saņēmēju kategorijas abu atbalsta pasākumu ietvaros.

Specifiskais atbalsta mērķis 3.3.4., kura ietvaros paredzēts sekmēt starptautisko sadarbību, veicinot Latvijas konkurētspēju ārējos tirgos, nodrošinās papildinātību LAP 2014-2020 pasākumiem, jo mērķa ietvaros ir paredzēts atbalsts ārējo tirgu apguvei un Latvijas starptautiskās konkurētspējas stiprināšanai, kā arī tādu izmaksu, kas saistītas ar produkta vai uzņēmuma akreditāciju, sertifikāciju, reģistrāciju, līdzfinansēšanai.

Ražotāju dalība klasteros, kas tiek sekmēta atbalsta mērķa 3.3.4. ietvaros, ir iespēja palielināt konkurētspēju arī mazajiem un vidējiem lauksaimniecības produkcijas ražotājiem, tā papildinot ražotāju konkurētspēju veicinošos pasākumus LAP ietvaros.

LAP 2014-2020 pasākumu „Zināšanu pārneses un informācijas pasākumi” un „Konsultāciju pakalpojumi, saimniekošanas un lauku saimniecību atbalsta pakalpojumi” mērķi daļēji pārklājas ar darbības programmas „Izaugsme un nodarbinātība” 3.8.1. specifisko atbalsta mērķi „Attīstīt un pilnveidot sabiedrības vides apziņu un zaļo domāšanu, un sabiedrības izpratni par politikas rīcību pamatotību vides jomā, lai panāktu klimata pārmaiņu, dabas un energoresursu patēriņa, vides piesārņojuma samazināšanu”, kura ietvaros tiek sekmēta arī zināšanu uzlabošana vides jomā. 3.8.1. mērķa atbalsta ietvaros ir plānota vides izglītības un izglītības ilgtspējīgas attīstības un zaļās apziņas atbalstīšanas projektos iesaistīto izglītotāju un pedagogu kapacitātes celšana vides izglītības jomā, kas var pārklāties ar pirmā minētā pasākuma ietvaros plānotām profesionālās izglītības un prasmju apguves darbībām un otrā pasākuma ietvaros plānotajām konsultantu apmācībām. Visos gadījumos finansējuma saņēmēji var būt arī uzņēmēji. Tāpēc ir ieteicams papildināt pasākuma „Konsultāciju pakalpojumi, saimniekošanas un lauku saimniecību atbalsta pakalpojumi” aprakstu ar demarkācijas nosacījumiem.

Uz atbalstu prakšu vadītāju kompetences paaugstināšanai 3.8.7. specifiskā atbalsta mērķa ietvaros var pretendēt arī lauksaimniecības uzņēmumu – prakšu vietu nodrošinātāji. Tāpēc šim pasākumam pastāv pārklāšanās risks ar LAP 2014-2020 zināšanu pārneses un konsultāciju pasākumiem.

LAP 2014-2020 pasākuma „Zināšanu pārneses un informācijas pasākumi” atbalstāmā darbība, kas ir saistīta ar profesionālās izglītības un prasmju apguvi (apmācības, kursi, darbsemināri un praktiskā apmācība), var pārklāties arī ar 3.8.10. specifiskā atbalsta mērķa „Apmācību nodrošināšana iedzīvotāju zināšanu, prasmju un kompetences pilnveidei atbilstoši mainīgajiem darba tirgus apstākļiem” ietvaros plānotajām apmācībām (partnerībās organizētas apmācības), ar mērķi celt komersantu konkurētspēju, paaugstinot to darbinieku prasmes, uzņēmumu vadības kvalifikāciju, kā arī veicinot efektīvāku organizatorisko un ražošanas procesu pārvaldības metožu un biznesa modeļu ieviešanu.

LAP 2014-2020 ir galvenais atbalsta avots pārtikas nozares uzņēmumiem un lauksaimniecības kooperatīvajām sabiedrībām. Saskaņā ar novērtējuma veicējiem pieejamo informāciju, nav konstatēta atbalsta iespēju pārklāšanās starp dažādiem fondiem vai savstarpēja konkurence.

Saistībā ar 4. prioritātes vides pasākumiem būtiski atzīmēt, ka pastāvīgai ekosistēmu uzturēšanai un apsaimniekošanai, kas tieši saistīta ar lauksaimniecību un mežsaimniecību finansējums Latvijā pieejams tikai no ELFLA, kas minēts arī partnerības līgumā un citos plānošanas dokumentos, līdz ar to nepastāv pārklāšanās starp dažādiem fondiem. LAP 2014-2020 minētā atbilstība nav aprakstīta un uzsvērtā.

➤ *Kurš no potenciālajiem saņēmējiem nav ietverts intervencē jeb nevar saņemt atbalstu? Kā šos trūkumus novērst?*

Saistībā ar lauku vides aspektiem jānorāda, ka patlaban tieši atbalsta saņēmējiem būtiski ierobežojumi, kuri tiem liegtu pieteikties uz atbalstu, nav konstatēti. Kopumā, vērtējot plānotos vides pasākumus, atzīmējams, ka Latvijā tiek turpināti regulā noteiktie obligātie pasākumi un nav paredzēti jauni pasākumi ekosistēmu uzturēšanā un aizsardzībā.

Lielu lauku iedzīvotāju un lauksaimniecisko ražotāju grupu veido tās lauku saimniecības, kas ražo galvenokārt pašu patēriņam. LEADER pieejas ietvaros plānotie pasākumi nespēj

pietiekami efektīvi risināt šīs lauku iedzīvotāju grupas problēmas, jo vērsti galvenokārt uz kopienas vajadzību apmierināšanu vietējās attīstības stratēģijas ietvaros.

➤ *Vai ir vērojama nevajadzīga dublēšanās, kas rada nozīmības vai efektivitātes zudumus?*

Lielākais trūkums ir neskaidrās attiecības starp pasākumiem un prioritātēm. Jēdziens *redukcija* ir labākais, lai ilustrētu kā ir pamatotas abu jēdzienu attiecības. Tas gan nenozīmē, ka saiknes starp šīm divām pozīcijām neeksistē – tādas eksistē. Tomēr to apraksta iztrūkums to attēlojumu brīžiem padara virspusēju un nekritisku. Labs piemērs ir pasākums „Sadarbība”. Tas tiek pieminēts kā virziens, kas ietekmēs praktiski visas prioritātes. Ņemot vērā pasākuma mērķus šāds apgalvojums šķiet loģisks. Tomēr, sīkāka pasākuma analīze liek jautāt, kā tieši veidosies ietekme uz visām prioritātēm. Protams, izpēte un tās ietvaros veidotās sadarbības var veicināt attīstību. Tomēr pats par sevi šis pasākums veicina tikai savu mērķu sasniegšanu, bet to uzlūkojot kompleksi, citas prioritātes tas ietekmē tikai netieši un attiecīgi – var arī tās neietekmēt.

Šāda neskaidrība neatstāj nozīmīgu iespaidu uz LAP 2014-20, tomēr tā rada grūtības novērtēt pasākumu spēju sasniegt prioritātes.

LAP 2014-2020 pasākumiem nav vērojama pilnīga pārklāšanās ar kādu citu ES fondu pasākumiem, tomēr vairāku jau minēto pasākumu, kas saistīti ar apmācību nodrošināšanu, inovāciju komercializāciju un kredītresursu pieejamības veicināšanu, nosacījumus nepieciešams papildināt ar demarkācijas prasībām, lai nodrošinātu lielāku pasākumu efektivitāti un saskaņotību.

Novērtējuma veicēji nekonstatēja apstākļus, kas varētu liecināt par pārklājošos atbalstu vieniem un tiem pašiem mērķiem pārtikas nozarē un kooperācijas jomā. Tāpat piedāvātās atbalsta intensitātes bāzes variantā 20-30% intervālā ir minimālās, lai vispār spētu izraisīt jebkādu uzņēmēju interesi. Pievilcīgāka ir 40% atbalsta intensitāte, taču tā ir sasniedzama tikai ražojot pārtikas kvalitātes shēmas produktus vai arī ieviešot inovāciju, eksporta zīmola produktu ražošanu. Piedāvātie atbalsta nosacījumi sniedz iespēju pieļaut, ka efektivitāte būs augstāka nekā iepriekšējā programmēšanas periodā, savukārt pašsvars zemāks.

Nav gan saprotams, kādēļ pārtikas kvalitātes shēmas produkta statuss vai eksporta zīmola produktu ražošanas uzsākšana dod tādas pašas iespējas palielināt atbalsta intensitāti kā daudz nozīmīgākās inovācijas. Tas ļaus uzņēmumiem, kuri nekādas inovācijas neievieš vai neplāno produkciju eksportēt tomēr saņemt papildus 10% atbalsta intensitāti, tātad samazinās sabiedriska finansējuma izlietojuma efektivitāti. Novērtējuma veicēji ierosina par kvalitātes shēmu produktu ražošanu piedāvāt papildus tikai 5% intensitāti vai vispār šādu iespēju neparedzēt.

LAP 2014-2020 kopumā paredzētie mērķi un 4.prioritātes vajadzības lauku vides aspektā ir atbilstoši un nav vērojama pasākumu un rīcību pārklāšanās ar citos dokumentos plānoto, kura radītu nevajadzīgu dublēšanos vai neefektivitāti. Būtisks jautājums vides aspektu kontekstā ir I. pīlāra (tiešmaksājumu) nosacījumi. Latvijā šo nosacījumu ieviešana var mainīt arī pieeju vides maksājumiem arī II. pīlārā. Tāpat jāņem vērā, ka Latvijā turpinās VPM likmes pieaugums, ar ko tiek pamatots, ka tādējādi tiek samazinātas kompensējošās likmes vides maksājumos. Šāda pieeja ir pareiza, taču tanī pat laikā jānodrošina, lai tā vienlīdzīgi attiektos uz visiem maksājumiem, kuros tiek kompensēti neiegūtie ieņēmumi (BLA, BDUZ, MLA, Natura 2000 maksājumi, IDIV un citi Agrovīdes maksājumi).

### **Kopsavilkums par 2.2. apakšnodaļā veikto analīzi**

Programmas izstrādes laikā politikas veidotājs ir iesaistīts koordinācijas darbībās ar partneriem politikas veidošanā un sociālajiem partneriem, kuras nodrošina LAP 2014-2020 saskaņotību ar citiem VSS fondiem, kā arī atbilstību citām stratēģijām un politikām.

Vērtētajā programmas projektā ir ņemta vērā citu VSS programmu, kā arī stratēģiju plānotā ietekme uz LAP 2014-2020 rezultātiem. *Ex-ante* eksperti ierosina pievērst uzmanību



demarkācijas nosacījumu nodrošināšanai, tajā skaitā saistībā ar pasākumiem finanšu resursu nodrošināšanai un atbalstu konsultāciju pakalpojumiem.

LAP 2014-2020 un KLP 1. pīlāra pasākumi savstarpēji papildina viens otru. LAP 2014-2020 investīciju atbalsta pasākumi ļauj precīzāk un kvalitatīvāk realizēt 1. pīlāra tiešo maksājumu realizācijai izvirzītos nosacījumus. Tomēr starp pīlāriem ir arī KLP raksturīgās iekšējās pretrunas. Tostarp tiešie maksājumi par platībām mazina lauksaimniecības uzņēmumu konkurētspēju, kapitalizējoties zemes cenā un zemes nomas maksā.

### 2.3. Programmas intervences loģikas novērtējums

LAP 2014-2020 4.nodaļā sniegtais izvēlēto prioritāšu pamatojums un mērķu sasniegšanai izvēlēta stratēģija tika novērtēti, ņemot vērā 6.nodaļā aprakstītos izvēlēto pasākumu mērķus, atbalsta saņēmēju loku, atbalsta nosacījumus.

Programmas intervences loģikas novērtējums strukturēts 3 iedaļās, kas novērtē LAP mērķu hierarhijas attēlojumu, mērķu savstarpējās saskaņotības aprakstu un mērķu sasniegšanai izvēlēto pasākumu piemērotības pamatojumu. Izklāsts sniegts nozaru ekspertu vērtējumā, atbildot uz novērtēšanas jautājumiem.

LAP 2014-2010 intervences loģikā aprakstītā mērķu hierarhija sākotnēji tika vērtēta nozaru un darbības jomu ekspertu skatījumā, līdz ar to 1.pielikumā ievietotās mērķu, mērķa virzienu un pasākumu savstarpējās saiknes mērķu hierarhijā, tās pamatotība un saskaņotība attēlota vairākās diagrammās atbilstoši izglītības un inovāciju, lauksaimniecības nozares, lauku vides, meža nozares, meža vides un klimata izmaiņu novērtēšanas, LEADER un valsts lauku telpas aspektam, kas labi raksturo priekšstatus atbilstoši LAP 2014-2020 prioritātēm Turpat sniegts arī novērtēšanas vajadzībām izveidotais LAP 2014-2020 4. nodaļā aprakstītās mērķu hierarhijas un finanšu sadalījuma shematisks attēlojums. (skat.1.pielikuma 8.tab.)

#### Mērķu hierarhijas attēlojuma novērtējums

LAP 2014-2020 ir izvēlētas visas 6 ES lauku attīstības prioritātes un 4.nodaļā katrai no tām ir pakārtotas vajadzības, mērķa virzieni un to sasniegšanai izvēlētie pasākumi, bet 6.nodaļā pasākumu aprakstos ir pieejami pasākumu mērķi. Izveidojas dažādu hierarhijas līmeņu elementu (vajadzības, mērķi) kopums, kuru konkrētās vertikālās saites nav aprakstītas. Atbildot uz novērtēšanas jautājumu, lielākā uzmanība veltīta izvēlēto pasākumu mērķu formulējuma skaidrībai un iederībai prioritātes mērķu hierarhijā, kā arī tam, cik atbilstoši formulētajām prioritātes vajadzībām ir mērķu hierarhijas formulējumi.

#### ➤ *Cik skaidri ir definēti programmas mērķi?*

LAP 2014-2020 mērķu formulējumu atbilstības vērtējumā būtiska nozīme ir mērķa virzienu atšķirīgajam formulējumam aktuālajā ELFLA regulas redakcijā un rādītāju plāna tabulās, kur redzama arī EK noteiktā pasākumu atbilstība mērķa virzieniem.

LAP 2014-2020 1.prioritārā mērķa sasniegšanai ir izvēlēti 3 mērķa virzieni un 3 pasākumi, kuru formulētie mērķi ir skaidri un atbilst mērķa virzieniem 1A un 1C, ja uz 1C formulējumā minēto mūžizglītību var attiecināt zināšanu pārneses un izglītošanās procesa daļu, kas mērķtiecīgi virzīta uz projekta īstenošanas un sekmīgas saimniekošanas vajadzībām. Mērķa virzienam 1B atbilstošā tiešā saite varētu būt uz „Sadarbības” pasākumu, bet pasākuma aprakstā mērķis vispār nav formulēts. Kaut arī mērķis ir nojaušams, tomēr formāli mērķa virziens 1B ir bez darbības mērķa, jo abu pārējo pasākumu mērķu formulējumā atbilstība mērķa virzienam 1B nav visai pārliecinoša.

Tieša norāde uz izglītošanos ir arī LADER apakšpasākuma „Vietējās rīcības grupas darbības nodrošināšana, teritorijas aktivizēšana un atbalsts vietējo attīstības stratēģiju un sadarbības projektu

sagatavošanai” mērķim, bet tas nav saistīts ar 1.prioritātes mērķa stratēģiju un VAS īstenošanai nepieciešamo informāciju, zināšanas un citus resursus nodrošina LEADER ietvaros.

LAP 2014-2020 2.prioritārā mērķa sasniegšanai izvēlēto mērķa virzienu un pasākumu mērķu formulējumi ir skaidri, bet nav sakārtoti hierarhiski ar lielāku detalizāciju virzienā uz leju, piemēram, mērķa virziena 2A formulējuma (*Uzlabot saimniecību ekonomiskos rādītājus un veicināt to restrukturizāciju un modernizāciju, jo īpaši ar mērķi iesaistīt saimniecības tirgū un dažādot lauksaimniecisko darbību*) un pasākuma „Ieguldījumi materiālajos aktīvos” mērķa formulējuma (*Attīstīt konkurētspējīgu un ilgtspējīgu lauksaimniecību*) detalizācijas pakāpe ir apgriezta. Prioritātes nosaukumā minētais mērķis „veicināt inovatīvu tehnoloģiju ieviešanu” netiek iekļauts tiešā veidā nedz prioritātes mērķa virzienu, nedz lauksaimniecības pasākumu mērķu formulējumos, pieļaujot tā interpretēšanu jēdzienu „konkurētspēja”, „ilgtspēja”, „ekonomiskā dzīvotspēja” kontekstā. Vienīgi pasākuma „Zināšanu pārneses un informācijas pasākumi” piesaistīšana papildina prioritātes mērķu hierarhiju ar mērķi „sekmēt zinātnes atziņu un jaunas prakses pielietojumu”, tomēr mērķtiecīgai inovāciju ieviešanas darbībai būtu jānāk no abām jomām – no zinātnes puses iederīgāks būtu pasākums „Sadarbība”, kas paredz konkrētas vismaz divpusējas darbības, savukārt no uzņēmējdarbības puses nepieciešama vajadzības pēc inovācijām noformulēšana mērķos. Vēl jo vairāk tāpēc, ka divas šādas vajadzības prioritātē ir skaidri identificētas un arī finanšu tabulā pasākumam „Sadarbība” ir iedalīts finansējums tieši 2A mērķa virzienā.

Mērķa virziena 2A nosaukuma formulējums būtiski atšķiras no ELFLA regulas 5.pantā minētā nosaukuma tulkojuma, bet atbilst rādītāju plānā formulētajam.

Ja visu 2.prioritātē iekļauto vajadzību apmierināšana tiešām ir prioritāra, tad minētajām divām vajadzībām būtu jāpiesaista pasākumi ar atbilstošu mērķi inovatīvu, vidi saudzējošu tehnoloģiju un produktu attīstībā, tostarp bioloģiskās lauksaimniecības un pārtikas produktu īpatsvara palielināšanai pašpatēriņā un eksporta apjomā. Prioritātes nosaukumā ir skaidri definēts mērķis atbalstīt lauksaimniecību, bet iekļautas divas vajadzības, kas saistītas arī ar pārtikas ražošanu, mežsaimniecību un alternatīvu ienākumu radīšanu MVU. Tas tuvina 2.prioritātes vajadzību uzstādījumu atbilstoši VSS stratēģijas 3.tematiskajam mērķim visu nozaru mazo un vidējo lauku uzņēmumu konkurētspējas uzlabošanai, tomēr mērķa virzienu un izvēlēto pasākumu/aktivitāšu izvēle šo uzstādījumu neturpina.

LAP 2014-2020 3. prioritārajam mērķim izraudzītā stratēģija paredz daļu no tā formulējumā izvirzītajiem mērķiem īstenot ar valsts atbalstu, tāpēc programmā atbilstoši mērķim „veicināt pārtikas aprites organizēšanu” izvēlēts tikai viens 3A mērķa virziens, tam pakārtojot pasākumus, kuru mērķi daļēji vai pilnībā varētu būt atbilstīgi 3A. Grūtības rada 3A mērķa virziena gramatiski nesaskanīgais formulējums, kas būtiski paplašina ELFLA regulas 5.pantā minētā nosaukuma tulkojumu, pieļaujot primāro ražotāju integrācijai papildus arī ar tiem nesaistītu pievienotās vērtības radīšanu lauksaimniecības produktiem, arī ražotāju grupas. Pasākums „Ražotāju grupas” iekļauts tikai 3.prioritātes mērķu hierarhijā, un tā mērķa daļa attiecībā uz mežsaimniecības kooperatīvajām sabiedrībām disonē ar augstāka līmeņa mērķiem un nav iekļauta arī citās prioritātēs, tomēr tā ir pamatota 3.prioritātes vajadzībās. Harmoniskāk izdevies iekļaut stratēģijā LEADER pasākuma potenciālu, kas var apmierināt vajadzību vietējo tirdzniecības vietu izveidošanai lauksaimnieku un amatnieku preču noietam.

LAP 2014-2020 4. prioritārā mērķa īstenošanai iekļauti visi ar vidi saistītie mērķa virzieni 4A, 4B, 4C un 8 pasākumi, no kuriem 6 ir tikai 4.prioritātes pasākumi un 2 – 1.prioritātes pasākumi zināšanu pārnesei un konsultācijām.

Lauku vides mērķi hierarhijā ir definēti pietiekoši skaidri, tie nosedz definētās vajadzības un pietiekoši ir saistīti ar izvirzītajiem pasākumiem, tomēr meža nozarei atbilstošo mērķu hierarhijā ir konstatētas dažas nepilnības, kuras nepieciešams labot programmas mērķu formulējumu skaidrībai un hierarhijas saišu sakārtošanai.

Prioritātes īstenošana paredz apmierināt 5 vajadzības, no tām 4 ir formulētas nepārprotami atbilstoši agrovides, Natura 2000, MLA un meža ugunsdrošības preventīvo pasākumu un cietušo mežaudžu atjaunošanas atbalsta pasākumu mērķiem. Bioloģiskās lauksaimniecības pasākums ir tuvs agrovides vajadzībām un mērķiem vides jomā. Varētu uzskatīt, ka 4.prioritātē tas veicinās arī

atlikušās ļoti vispārīgi formulētās vajadzības „atbalstīt lauku teritorijas dabas vērtību, pievilcīgas ainavas un bioloģiskās daudzveidības saglabāšanu” apmierināšanu. Tomēr pasākuma mērķa formulējuma ražošanas attīstības aspekts ir tuvāks 2. un 3. prioritātē definētajām divām vajadzībām. Mērķu hierarhijā paliek visai neiesaistīts 4.prioritātes stratēģijā iekļautais pasākums „Ieguldījumi mežu attīstībā un mežu dzīvotspējas pilnveidošanā”. Pasākuma mērķim, kaut arī ne tik konkrēta, bet ir atbilstība ar lauku teritorijas dabas vērtību (meža, ainavas) saglabāšanu un arī ar 4.prioritāro mērķi, tomēr formulējums parāda ciešākas saites ar 5.prioritāti. Nepieciešama mērķa precizēšana. Neatkarīgi no piederības prioritātei, pasākuma mērķa formulējums nepietiekami nenodala katra apakšpasākuma mērķi un neatspoguļo vajadzības, radot pretrunas mērķu hierarhijā ar lauku vides mērķiem ainaviski un bioloģiski vērtīgo platību uzturēšanā. Ja pasākuma mērķa otrais teikums attiecas uz apakšpasākumu „Meža ieaudzēšana”, tad nav saprotams, vai tiešām vārdi „saglabājot bioloģisko daudzveidību un vietējās ainavas rekreācijas un estētiskās īpatnības” attiecas uz daļēji aizaugušām mazproduktīvām un erozijas riskam pakļautām lauksaimniecības zemēm, kādās ir atļauts ieaudzēt mežu, vai varbūt mērķis paredz tādējādi ilgtermiņā izveidot bioloģiski daudzveidīgu un ainavisku teritoriju. Mērķis būtu jāprecizē atbilstoši vajadzībai šī apakšpasākuma pamatojumā.

Zināšanu pārneses un informācijas pasākumu, kā arī konsultāciju nodrošināšanas pasākuma mērķi labi iekļaujas 4.prioritārā virziena mērķu hierarhijā, lai arī vajadzība pēc tiem definēta 1.prioritātē.

LAP 2014-2020 5. prioritārais mērķis atbilst 5 izvirzītajām vajadzībām un atbilstoši izvēlētajiem mērķa virzieniem, labi saskaņots arī pasākuma „Ieguldījumi mežu attīstībā un mežu dzīvotspējas pilnveidošanā” mērķa formulējums ar 5E mērķa virzienu, bet 5B un 5D mērķa virzieniem varētu atbilst pasākuma „Ieguldījumi materiālajos aktīvos” divas aktivitātes „Lauku saimniecību attīstība” (kūtsmēsļu krātuvju būvniecība – 5D) un „Pārstrādes uzņēmumu attīstība” (energoefektivitāte – 5B). Tomēr kopīgais pasākuma mērķis ir ļoti vispārīgs - ”Attīstīt konkurētspējīgu un ilgtspējīgu lauksaimniecību”, kas nedod priekšstatu par to, ka šīs aktivitātes varētu būt programmētas 5.prioritārajā virzienā un cik daudz. Arī pasākuma pamatojumā nav izteikta atbilstoša vajadzība un nav kritēriju energoefektivitātes prasībām, vienīgi kūts būvniecības projektiem ir noteiktas prasības govju skaita ziņā. Divām prioritārajām vajadzībām nav nepārprotami atbilstoši izvēlēta pasākuma, tām varētu atbilst meliorācijas aktivitāte vai agrovides apakšpasākums „Videi draudzīgas saimniekošanas veicināšana”.

LAP 2014-2020 6. prioritārā mērķa īstenošanai paredzēts 6B mērķa virziens ar LEADER pieejas īstenošanas pasākumu un 6A mērķa virziens ar pasākuma „Lauku saimniecību attīstība” aktivitāti „Atbalsts uzņēmējdarbībai un tās uzsākšanai, ko sniedz ar lauksaimniecību nesaistītām darbībām lauku teritorijās”, kā arī pasākums „Pamatpakalpojumi un ciematu atjaunošana lauku apvidos” pievadceļu sakārtošanai lauku uzņēmējdarbības vajadzībām. LEADER pasākumu iespējas varētu mērķtiecīgi iekļauties arī citu prioritāšu mērķu hierarhijās, bet vienīgā tiešā saite mērķu formulējumos nāk no iepriekš minētās 3.prioritātes vajadzības.

## **Mērķu savstarpējās saskaņotības apraksta novērtējums**

LAP 2014-2020 4. nodaļā ir ietvertas vertikālās saiknes starp dažādu līmeņu mērķiem. Atspoguļojums sniegts apraksta formā un saiknes starp dažādiem viena hierarhijas līmeņa mērķiem nav aprakstītas vai attēlotas. Nav sniegts arī sinerģijas apraksts starp mērķiem. Novērtējuma veicēji ieteic programmas aprakstā nozīmīgākās plānotās sinerģijas aprakstīt.

Lai novērtētu LAP 2014-2020 mērķa virzienu saskaņotību un mijiedarbību vienam ar otru, atbilstoši ELANT vadlīnijām tika izveidotas ar nozarēm saistīto mērķa virzienu saskaņotības matricas un arī kopējā mērķu sinerģijas tabula (skat. 1.pielikuma 1.-7.tab.), kurās ar atzīmēm no 0 līdz 3 novērtēja mērķa virzienu ietekmīgumu (spēju ietekmēt citus mērķus) un jutīgumu (spēju uzņemt ietekmi), lai varētu noteikt mērķa virzienu raksturojumu un savstarpējo saskaņotību, salīdzinot to ar vidējo visu mērķa virzienu saskaņotības novērtējumu (1,5).

- *Kā ir aprakstītas loģiskās saiknes un sinerģija starp dažādiem viena vai vairāku hierarhijas līmeņu mērķiem?*

Vērtējot mērķu virzienu līmenī, var secināt, ka tie pārsvarā mijiedarbojas. Matricā atspoguļotā mērķu sinerģija ļauj izdarīt secinājumus par tām jomām, kurās mērķu veiksmīga sasniegšana nav iespējama bez attiecīgo papildinošo jomu mērķuzdevumu izpildes nodrošināšanas.

Ar izglītību saistītajiem mērķa virzieniem, mērķiem un prioritātēm vertikālā mijiedarbība veicina prioritāšu reducēšanu. Mērķa virzieni var nebūt pietiekami, lai sasniegtu visus mērķus un – SVID izvirzītos jautājumus. Pasākumu mērķi ir plaši, bet to ieviešana var nebūt pietiekama, lai virzītos uz nospraustajām prioritātēm.

LAP 2014-2020 1.prioritātes mērķu sasniegšanas stratēģija izvirza 3 mērķa virzienus un atbilstoši tiem izveidotus 3 pasākumus, kas izmantojami pārējo prioritāšu mērķu sasniegšanai (arī finansējums 1.prioritātes mērķu sasniegšanai attiecināts caur pārējiem mērķa virzieniem). Tomēr tiešas saites LAP 2014-2020 4.nodaļā ar 1.prioritātes pasākumiem ir tikai 2.un 4. prioritātes stratēģijām, kas iekļāvušas pasākumus „Zināšanu un informācijas pārnese pasākumi” un „Konsultāciju pakalpojumi, saimniekošanas un lauku saimniecību atbalsta pakalpojumi”. Mērķa virzienā 2A ir virzīts finansējums pasākumam „Sadarbība”, kas nav iekļauts pie 2.prioritātes, šī pasākuma iekļaušana būtu nepieciešama un ir mērķu hierarhijas pamatota arī 3.prioritātē inovatīviem lauksaimniecības produktu pārstrādes projektiem.

Lauksaimnieciskās darbības atbalsta pasākumi tiešā veidā vai pastarpināti pozitīvi ietekmē visu prioritāšu mērķa virzienu sasniegšanu. Vērtējot no lauksaimniecības nozares viedokļa, ciešākas sakarības vērojamas:

- starp katras prioritātes mērķu virzieniem, kas ir savā starpā tieši saistīti;
- starp 1. un 2. prioritātes mērķu virzieniem, jo saimniecību veiksmīga darbība un attīstība ir tieši atkarīga no zināšanu pieejamības;
- starp 1. un 6. prioritātes mērķu virzieniem, jo zināšanu pieejamība veicina jaunu darbavietu veidošanos un vietējo attīstību lauku apvidos;
- starp 2. un 6.prioritātes mērķu virzieniem, jo ieguldījumus un līdz ar to saimniecību attīstību veicinoši pasākumi sekmē vietējo attīstību un nodarbinātību lauku apvidos.

Aktivitāte „Pārstrādes uzņēmumu attīstība” sniegs ieguldījumu galvenokārt LAP 2014-2020 mērķa virzienu 1B, 3A un 5B sasniegšanā.

Par meža nozares attīstībai paredzēto mērķa virzienu savstarpējām sakarībām var izdarīt šādus secinājumus:

1. Būtiska savstarpējā ietekme ir mērķa virzieniem (1A, 1B), kuri ir nolikti izglītības un zināšanu celšanai, pētniecības un inovācijas ieviešanai mežsaimniecībā, kā arī mūžizglītība mežsaimniecībā. Katrs no šiem mērķa virzieniem mijiedarbojas ar pārējiem mērķa virzieniem, tā veicinot to efektīvāku sasniegšanu nozarē. Piemēram, veicot izglītojušus pasākumus par LAP 2014-2020 paredzētajām aktivitātēm kā jaunaudžu kopšana vai mazvērtīgu mežaudžu nomaiņa, var būtiski uzlabot to ieviešanu.

2. Var novērot, ka šauri specializētiem mērķa virzieniem ir daudz mazāka ietekme uz pārējiem. Piemēram, mērķa virziens, kurš paredzēts augsnes stāvokļa uzlabošanai neietekmē saimniecību restrukturizāciju vai saimniecību attīstīšanu, tām apvienojoties.

3. Analizējot mērķu savstarpējo ietekmi, redzams, ka izvirzot dažādu mērķus un līdztekus ieviešot pasākumus, tiek atstāta dažādas intensitātes ietekme uz darba vietu radīšanu un jaunu mazo uzņēmumu radīšanu lauku reģionos, tāpat tiek atstāta kopēja ietekme uz lauku teritoriju attīstību.

4. Būtiska savstarpēja ietekme ir tiem mērķa virzieniem, kuri vērsti izglītības, sociālo lietu risināšanās (1A, 1C, 6A un 6B). Savukārt, 4C un 5E vērtējami kā neitrāli, jo minimāli ietekmē citu mērķus.

➤ *Vai ir pretrunas starp mērķiem? Kādā mērā mērķi ir savstarpēji pretrunīgi?*

Aktivitātes „Pārstrādes uzņēmumu attīstības” sekmīgai realizēšanai būtu nepieciešams atrisināt pretrunas, kas sakņojas ELFLA regulas (dokumentu redakcijas pilnveidošanas / darba dokumentu interpretācijas) procesā. Regulas 5.panta (1) (b) punkts 1B mērķa virziena formulējumā paredz atbalstu sadarbības pasākumiem lauksaimniecībā un mežsaimniecībā, kā arī ir formulēts šis mērķa virziens LAP 2014-2020. Savukārt Rādītāju plāns attiecinā uz šo mērķa virzienu 36.pantā

paredzēto atbalsta pasākumu „Sadarbība” un satur piesaistītā pasākuma būtībai labi atbilstošu paplašinātu 1B mērķa virziena formulējumu, kurā iekļauta arī pārtikas aprīte. Attiecīgi pie 3.prioritātes tad būtu norādāms pasākums „Sadarbība”, nodrošinot papildus ieguldījumu inovāciju ieviešanas horizontālajam mērķim programmā, un labojams mērķa 1B formulējums.

Pretrunas, kas rodas no atsevišķos mērķa virzienos veiktajām darbībām, ir objektīvas, un to līdzsvarošanā liela nozīme ir pasākumu apjomam un atbalsta nosacījumos iekļautajiem kritērijiem attiecībā uz projektu atlasīti, atbalsta pretendenti, lokus, finansēšanas un uzraudzības kārtību.

Piemēram, lauksaimnieciskās ražošanas apjomu palielināšanās un izteiktas atsevišķu nozaru attīstības negatīvas ietekmes gadījumā uz 4., 5. un 6. prioritātes mērķu virzieniem, piešķirot atbalstu modernizācijai un attīstībai, priekšroku dot darbietilpīgākiem lauksaimniecības sektoriem un uz vidi orientētām tehnoloģijām.

### **Atbalsta pasākumu piemērotības mērķu sasniegšanai novērtējums**

- *Cik izsmeļoši un ticami ir aprakstītas loģiskās saiknes starp izvēlētajiem pasākumiem un mērķu kopumu? Kādā mērā ir izskaidrota pasākumu sinerģiskā mijiedarbība mērķu sasniegšanā?*

Novērtējot, cik izsmeļoši un ticami ir aprakstītas loģiskās saiknes starp izvēlētajiem pasākumiem un mērķu kopumu, jāatzīst – lai gan saiknes šķiet loģiskas, to apraksts brīžiem var būt nepietiekams.

Saiknes starp dažādiem pasākumu un prioritāšu līmeņiem paliek praktiski neizskaidrotas. Tās var nojaust, tomēr tās nav aprakstītas. Tas gan nenozīmē, ka šādu saikņu nav un vājais skaidrojums ir arī saprotams – programmas, kā arī pasākumu aprakstā nav pietiekoši vietas, lai sniegtu detalizētu saikņu analīzi. Tomēr šis iztrūkums rada zināmas grūtības novērtēt aktivitāšu spēju pildīt uzliktos mērķus. Sinerģiskās mijiedarbības mērķu sasniegšanā starp pasākumiem skaidrojums novērtējuma veicējiem iesniegtajā materiālā nav ietverts.

Paredzēto ar izglītību un zinātni saistīto pasākumu ietekmi uz mērķu virzienu sekmīgu realizāciju ilustrē 1. pielikuma 7. tabula. No tabulas var secināt, ka visiem ar šīm tēmām saistītajiem pasākumiem ir augsts potenciāls ietekmēt praktiski visus LAP 2014-2020 izvirzītos apakšmērķus. Tāpat var novērot, ka daudzus mērķu virzienus palīdz sasniegt vienlaikus gandrīz visi atbalstītie pasākumi.

Lai novērtētu, cik lielā mērā izvēlētie atbalsta pasākumi dos ieguldījumu LAP 2014-2020 lauksaimniecības mērķu sasniegšanā, tika izveidota programmas mērķu un vērtēšanai nodoto pasākumu matrica (skat. 1.pielikuma 9. tab.).

Tabulā iegūtās sakarības amplitūdā no -1 līdz 2 ļauj uzskatāmi novērtēt negatīvo vai pozitīvo atbalsta pasākumu ieguldījumu dažādu LAP 2014-2020 mērķu sasniegšanā.

LAP 2014-2020 lauksaimniecības nozares atbalsta pasākumi pārsvarā ir veidoti, lai sasniegtu vienu konkrētu mērķi un nodrošinātu lauksaimniecības nozares SVID analīzē identificēto trūkumu un nepilnību novēršanu, tomēr atsevišķi pasākumi paralēli galvenā mērķa sasniegšanai rada papildus ieguvumus lauksaimniecības un lauku attīstībā. Līdz ar to sakarības starp pasākumiem un mērķiem ir ticamas un pietiekami visaptverošas.

Vērtēšanai nodotie ar lauksaimniecības nozari saistītie LAP 2014-2020 atbalsta pasākumi nodrošina LAP 2014-2020 divpadsmit mērķu sasniegšanu, tomēr objektīvu iemeslu dēļ atsevišķu pasākumu un mērķu sinerģija ir negatīva, jo pasākums, kas labi nodrošina atsevišķu mērķu sasniegšanu, vienlaicīgi konfliktē ar citos mērķos sasniedzamiem uzdevumiem. Veiktā mērķu un pasākumu saskaņotības analīze norāda, ka galvenie konflikti veidojas starp intensīvas (konkurētspējīgas) lauksaimnieciskās ražošanas attīstību un vides saglabāšanas, kā arī sociālajiem aspektiem. Tomēr šīs pretrunas neliecina par konkrēto atbalsta pasākumu (piemēram, investīciju atbalsta pasākumi) neefektivitāti un nelietderību, bet gan rosina apsvērt dažādu papildus kritēriju ieviešanu pasākumos, kā arī citu paralēli realizējamu pasākumu nepieciešamību, kas nodrošinātu līdzsvarotu ražošanas, vides un sociālo aspektu pastāvēšanu lauku apvidos.

Nozīmīgs mērķa sasniegšanas trūkums vērojams attiecībā uz 3A mērķa virzienu (Labāka primāro ražotāju integrācija pārtikas aprīvē izmantojot kvalitātes shēmas, noieta veicināšanu vietējos

tirgos un īsās piegādes ķēdes, ražotāju grupas un starpnozaru organizācijas), jo vērtēšanai nodotajos LAP 2014-2020 pasākumos nav paredzēts atbalsts primāro ražotāju labākai integrācijai pārtikas ķēdēs. Daļēji šī mērķa realizēšanu palīdzēs nodrošināt atbalsts kooperatīvajām sabiedrībām, tomēr jāņem vērā, ka ne visi mazie lauksaimniecības produkcijas ražotāji ir iesaistījušies kooperatīvos, tāpēc jāapsver arī citu tirgus pieejamību veicinošu pasākumu realizācija ar ES vai valsts atbalsta palīdzību.

Pasākuma „Investīcijas materiālajos aktīvos” mērķis pārstrādes jomā ir veicināt produktu ar augstu pievienoto vērtību ražošanu. Novērtējuma veicēji vērš uzmanību uz nepieciešamību nacionālā līmeņa dokumentos ieviest kritērijus projekta iesniedzējiem, kuri noteiktu minimālo sasniedzamo pievienotās vērtības relatīvo līmeni (piemēram, uz darbinieku pilna darba laika ekvivalentā) dažādās apakšnozarēs. Tas palielinātu pārliecību, ka pasākumam izvirzītais mērķis tiks sasniegts.

Pasākuma „Ražotāju grupas” mērķis pēc būtības atbilst LAP 2014-2020 mērķa virzienam 3A un sekmēs labāku primārās sfēras dalībnieku integrāciju un saikni ar sekundāro sfēru.

Pasākumu ieguldījums 5.prioritātes mērķa virzienu izpildē dots 1.pielikuma 12. tabulā, bet to pasākumu, kas nav iekļauti LAP 2014-2020 vai arī nav attiecināti uz šo prioritāti, iespējamais ieguldījums – 1.pielikuma 13.tabulā. Iekļaujot 13.tabulā dotos pasākumus kopējā vērtējumā, vidējais mērķa virzienu izpildes vērtējums būtiski pieaug, tajā skaitā 5B mērķa virzienam par 20 %, 5D – par 81 %, bet 5E – par 44 %.

Ar vides aspektiem saistīto pasākumu un mērķa virzienu saskaņotības novērtējums apkopots 1.pielikuma 14.tabulā.

Lauku vides jautājumu kontekstā pēc mērķu saskaņotības patlaban visvairāk pasākumi attiecināmi uz 4A un 5E mērķa virzieniem. Tāpat pasākumi pietiekami optimāli attiecināmi arī uz 4C un 4B mērķa virzieniem. Vislabāk pamatoti ir BLA un IDIV pasākumi. Taču, vērtējot pasākumu un mērķa virzienu saskaņotību, jāņem vērā, ka izteikti kompensējoši maksājumi (MLA, Natura 2000) pēc būtības nevar veicināt, piemēram, darba vietu radīšanu, līdz ar to atsevišķu prioritāšu kontekstā tie nebūtu vērtējami. Būtiski atzīmēt neitrālo vērtējumu vienam no finansiāli apjomīgākajiem pasākumiem - MLA. Problemātiski ir pašlaik novērtēt MLA pasākuma mērķa atbilstību 4A, 4B un 4C mērķa virzieniem, jo nav apstiprināts jauno MLA teritoriju statuss atbilstoši ELFLA regulas 33. pantam, bet pašreizējās MLA teritorijas veidotas atbilstošāk marginalizācijas novēršanas mērķim. Tomēr atbalsta saņēmējiem ir prasība ievērot labas lauksaimniecības prakses noteikumus (savstarpējo atbilstību), kas minimizē lauksaimniecības radīto piesārņojumu, un uzturēt LIZ labā lauksaimniecības stāvoklī. ELFLA regulas V. pielikumā tas ir tikai 2.prioritātes pasākums, savukārt Rādītāju plāns to attiecina uz 4.prioritātes mērķa virzieniem.

Pasākumu sinerģiskā mijiedarbība LAP 2014-2020 nav aprakstīta. Tā aktuāla ne tikai MLA pasākumam, bet arī pasākumam Bioloģiskā lauksaimniecība un Agrovides apakšpasākumam VDSV, kuru mērķi atbilst 4.prioritātei kopumā, taču būtisks devums būs visos 3 mērķa virzienos. Tāpat arī citos pasākumos paredzētas aktivitātes (piem., kūsmēsļu krātuvju izbūve, sedimentācijas dīķu ierīkošana meliorācijas grāvjos), saistāmas arī ar 4. prioritāti un ir aprakstāma šī saikne.

### **Kopsavilkums par 2.3. apakšnodalā veikto analīzi**

Programmā izvēlētie stratēģiskie mērķi atbilst ES lauku attīstības prioritātēm, kā arī LAP 2014-2020 definētajām vajadzībām un to nozīme ir saprotama kontekstā ar prioritāšu pamatojumiem. *Ex-ante* eksperti ierosina šos pamatojumus pilnveidot, lai nebūtu izslēgtas atsevišķu jomu, piemēram, meža nozares intervences loģikai būtiskas detaļas.

Mērķa virzienu savstarpējā saskaņotībā konstatētas atsevišķas pretrunas, ko galvenokārt nosaka vienlaicīga ekonomisko, vides un sociālo mērķu līdzsvarotas īstenošanas nepieciešamība. Piemēram, konkurētspējīgas un intensīvas lauksaimnieciskās ražošanas attīstība ir pretrunā ar 4., 5. un 6. prioritātes mērķa virzieniem. Tā kā līdzsvars starp zināmā mērā pretrunīgajiem politikas mērķiem ir nozīmīgs programmas kvalitātes rādītājs, *ex-ante* eksperti iesaka pievērst papildus

uzmanību darbietilpīgāku lauksaimniecības sektoru un uz vides aizsardzību orientētu tehnoloģiju atbalstam.

Izvēlēto pasākumu kopums atbilst LAP 2014-2020 noteiktajiem mērķiem. Ieteicams izvērtēt iespēju programmā aprakstīt vai attēlot pasākumu sinerģisko mijiedarbību, lai šo efektu varētu efektīvāk izmantot, ieviešot programmu. Tas ir īpaši aktuāli saistībā ar vairākiem pasākumiem, piemēram, MLA, BLA un VDSV.

## 2.4. Piedāvāto atbalsta formu novērtējums, izmantojot iepriekšējo periodu pieredzi

- *Kādā mērā izvēlētais atbalsta veids saskan ar attiecīgajiem pasākumiem, plānotajām darbībām un atbilstošajiem mērķiem?*

Pasākuma „*Zināšanu pārneses un informācijas pasākumi*” ietvaros ir piedāvāti vairāki sadalījumi, kādu procentuālu daļu no kopējām izmaksām pasākuma ietvaros finansēt. Šī pasākuma galvenais efektivitātes indikators ir noteikta skaita apmeklētāju piesaistīšana. Attiecīgi līdzmaksājuma uzlikšana rada kontroles mehānismu, kas atbalsta indikatora validāti – apmeklētāji būs vairāk motivēti un attiecīgi ir lielāka iespēja, ka finansējums nonāks pie tiem, kuriem tas ir nepieciešams.

Pasākumam „*Konsultāciju pakalpojumi, saimniekošanas un lauku saimniecību atbalsta pakalpojumi*” tiek nodrošināts 100% finansējums. Šāds risinājums ir optimāls.

Pasākuma „*Sadarbība*” ietvaros tiek piedāvāts 100% finansējums. Šāda pieeja var izrādīties problemātiska. Plašāku iesaistīto pušu loku un šo pušu lielāku ieinteresētību pētāmajā jautājumā varētu stimulēt pašu līdzfinansējums. Atteikšanās no atbalsta pretendenta līdzfinansējuma paaugstina risku gadījumā, ja pētījuma rezultāts tiks atzīts par praktiski neizmantojamu.

Pasākums „*Ieguldījumi materiālajos aktīvos*” (*Lauku saimniecību attīstība*). Saskaņā ar LAP 2014-2020 lauksaimniecības nozares raksturojumā veikto kapitālieguldījumu analīzi, pie SVID analīzes vājamajām pusēm ir identificēts mazo un vidējo saimniecību nepietiekamais nodrošinājums ar mūsdienīgu ražošanas tehniku un būvēm. Situācijas aprakstā ir pamatots, ka Latvijas lauku saimniecību tehniskais un tehnoloģiskais nodrošinājums ir novecojis (pamatojums – statistikas datu analīze), tāpēc ieguldījumu atbalsta realizācija no politikas veidotāja viedokļa puses ir pamatota. Novecojušas un mūsdienu tirgus prasībām neatbilstošas tehnoloģijas un ražošanas ēkas neļauj uzlabot ražošanas efektivitāti, nodrošināt ar vides aizsardzību un resursu ilgtspējīgu apsaimniekošanu saistīto prasību izpildi un līdz ar to samazina lauku saimniecību konkurētspēju. Atbalsta pasākums pilnībā atbilst LAP 2014-2020 2.prioritātes „Lauksaimniecības konkurētspēja un saimniecību dzīvotspēja” mērķim. Pasākuma mērķis nodrošina identificēto vajadzību izpildi, un pasākums pilnībā nodrošina noteiktā mērķa – attīstīt konkurētspējīgas un ilgtspējīgas lauku saimniecības, sasniegšanu.

Vērtējot pasākuma potenciālu nodrošināt ES 2020 mērķu sasniegšanu, pastāv risks, ka lauksaimnieciskas ražošanas modernizācija un intensifikācija samazinās vajadzību pēc nodarbinātajiem lauksaimniecības nozarē, nonākot pretrunā ar nodarbinātības nodrošināšanas mērķi (ES 2020 1.mērķis). Tomēr šī pasākuma finansējuma pieejamības uzlabošana mazo un vidējo saimniecību grupā līdzsvaros iespējamo nodarbināto skaita samazināšanos saimniecībās, kurās tehnoloģiskie risinājumi samazinās nepieciešamību pēc darbaspēka.

Pasākumā „*Ieguldījumi materiālajos aktīvos*” (*Infrastruktūra, kas saistīta ar lauksaimniecības un mežsaimniecības attīstību un pielāgošanu*) atbalsta veids ir līdz 75% atbalsts no attiecināmām izmaksām, valsts nozīmes meliorācijas sistēmu rekonstrukcijai un renovācijai – 100%. Atbalsta intensitāte palielināma par 10% par sedimentācijas baseina ierīkošanai un

investīcijām, ko veic jaunais lauksaimnieks. Atbalstam noteikta maksimālā pieejamā summa vienam pretendētājam.

Eksperti novērtēja arī alternatīvas izmaksu vienības iespējamību, taču tika secināts, ka citas ir mazāk piemērotas. Atbalsta mehānisms tiek pārņemts jau no līdzšinējās prakses. Esošā pieredze liecina, ka kopējais apjoms, ko saņem atbalsta pretendents, ir augstāks nekā tirgū. Minētā iemesla dēļ ir augsta konkurence finansējuma apgūšanai un nereti pastāv neapmierinātība atbalstu nesaņēmušo pretendentu vidū. Atbalsta forma pēc būtības ir saskaņota ar pasākumu, to dažādo lielumu un apstākļu dēļ. Tomēr ir vērojama nekonsekvenca starp atbalsta intensitāti un attiecināmo izmaksu likmi. Minētie faktori ir noteicoši, cik lielu maksimālo atbalstu var saņemt katra rekonstruētās meliorācijas sistēmas garuma vienība.

Pasākuma plānotā rīcība un mērķis ir argumentēti pamatoti, kas neviens šaubas par tā nozīmi lauku attīstībā.

Novocojušas un nekoptas meliorācijas sistēmas lauksaimniecības nozares SVID analīzē norādītas kā nozares vājās puses, kas traucē efektīvi izmantot resursus un veicina augšņu degradāciju. Saskaņā ar speciālistu viedokli traucēts augsnes mitruma režīms vidēji par 2 nedēļām aizkavē augsnes apstrādes darbus pavasarī un paātrina darbu sezonas beigas rudenī. Ieguldījuma apjoma dēļ meliorācijas sistēmu atjaunošana rada lielākas problēmas tieši mazajās un vidējās lauku saimniecībās. Nepieciešamība pēc pasākuma no politikas veidotāju puses ir pamatota.

Meliorācijas sistēmu atjaunošana veicinās lauksaimniecības kultūru ražības saglabāšanu un pieaugumu lauksaimniecības zemēs, nodrošinot lauksaimniecības sektora konkurētspējas palielināšanos. Pasākuma ietvaros realizētie atbalsta pasākumi sekmēs arī NAP 2020 mērķu sasniegšanu, palielinot lauksaimnieciskajai ražošanai izmantojamās zemes platības. Atbalsta pasākums pilnībā atbilst LAP 2014-2020 2. mērķim. Pasākuma mērķis atbilst identificētajām vajadzībām, un nodrošina noteiktā mērķa – attīstīt konkurētspējīgas un ilgtspējīgas lauku saimniecības, sasniegšanu. Pasākums, nodrošinot apsaimniekojamo zemes platību saglabāšanu un palielināšanu, ražības pieaugumu, tiešā veidā veicinās ES2020 mērķa – nodarbinātības palielināšanas, sasniegšanu.

Pasākums “*Lauku saimniecību un uzņēmējdarbības attīstība*” (Atbalsts jaunajiem lauksaimniekiem). Lauksaimniecības nozares SVID analīzē pie vājajām pusēm ir identificēts Latvijas lauku saimniecību īpašnieku lielais vidējais vecums un lauku saimniecību zemā darbības efektivitāte. Saimniecību ar lielumu līdz 40 ELV ekonomiskā stiprināšana ir jāuzskata par svarīgu mērķi ne tikai no lauksaimniecības, bet arī no lauku attīstības viedokļa, tāpēc pasākums tiešā veidā veicina arī Latvijas lauku attīstības virsmērķa sasniegšanu.

Lai gan Latvijā nodarbināto skaits lauksaimniecības sektorā ir augsts un tiek prognozēta nodarbināto skaita samazināšanās, jaunu, uz tirgu orientētu lauku uzņēmēju ienākšana nozarē ir būtisks priekšnoteikums lauksaimniecības sektora konkurētspējas palielināšanai. Tā kā pasākuma nosacījumos ietilpst arī jauno lauksaimnieku izglītības kritērijs, pasākums tiešā mērā risina vēl vienu Latvijas lauksaimniecības SVID analīzē norādīto vājo pusi – nepietiekamo lauksaimniecībā nodarbināto izglītības un kvalifikācijas līmeņa paaugstināšanu.

Pasākuma ietvaros tiks atbalstīti gados jaunāku saimniecību īpašnieku ienākšana lauksaimniecības sektorā, savukārt jauno lauksaimnieku izglītības un attīstības plāna izstrādes prasība veicinās pasākuma mērķi paredzēto dzīvotspējīgu saimniecību izveidi. Plānots, ka jaunu, uz attīstību tendētu uzņēmumu veidošanās paaugstinās lauksaimniecības sektora kopējo efektivitāti un konkurētspēju, radīs jaunas darbavietas un sekmēs cilvēku vēlmi palikt laukos. No šāda viedokļa vērtējot, pasākums ir uzskatāms par lietderīgu. Pasākums tiešā veidā pilda LAP 2.prioritātes uzdevumus nodrošināt konkurētspējīgu saimniecību izveidi, kā arī sekmē ES2020 mērķu par nodarbinātības palielināšanu un nabadzības samazināšanu izpildi.

Pasākums “*Lauku saimniecību un uzņēmējdarbības attīstība*” (Mazo lauku saimniecību attīstība). Saskaņā ar LAP 2014-2020 lauksaimniecības nozares raksturojumā veikto lauku saimniecību analīzi, pie SVID analīzes vājajām pusēm ir identificēts lielais pašpatēriņa saimniecību īpatsvars. Pašpatēriņa saimniecības, kā arī mazās saimniecības, kas realizē nelielu saražotās



produkcijas daļu, ir lauksaimniecības attīstības potenciāls ar iespējām radīt lielāku pievienoto vērtību, nodrošināt ienākumus sev un veicināt ekonomisko aktivitāti savā teritorijā.

LAP 2014-2020 nozares uzstādījumos izvirzīts mērķis – ar atbalsta palīdzību nodrošināt vismaz 30% mazo saimniecību kļūšanu par uz tirgu orientētām saimniecībām. Pasākumā noteiktais atbalsta pretendenta loka ierobežojums (apgrozījums robežās no 2 000 - 15 000 EUR) ļaus attīstīties pašpatēriņa saimniecībām, kas jau ir guvušas nelielu pieredzi produkcijas pārdošanā, tādējādi pasākums ir sasaistīts ar šo LAP nozares attīstībai izvirzīto mērķi. Tomēr augstākā apgrozījuma robeža 15000 EUR atbilst paredzētajai atbalsta summai (15000 EUR), kas samazina pasākuma lietderību un efektivitāti, it sevišķi saimniecībās ar apgrozījumu zem 15000 EUR. Tāpēc pasākumā ieteicams iestrādāt konkrētus atbalsta efektivitātes novērtēšanas kritērijus.

Saskaņā ar LVAEI veikto DNS atbalsta pasākumu izvērtējumu, saimniecības attīstībai nozīmīgs ir 16 ELV sliekšnis, jo lielākā daļa no saimniecībām, kuras sasniedz šādu lielumu, ir spējīgas nodrošināt pievienoto vērtību vismaz vidējās algas apmērā reģionā. Savukārt mazākas saimniecības pārsvarā var nodrošināt blakusienākumus, bet tās nevar pastāvēt kā patstāvīgas saimnieciskās vienības. Tātad 16 ELV robeža varētu būt nosacīta mērvienība komerciālas un konkurētspējīgas saimniecības definēšanai. Tāpēc pasākuma kopējais mērķis - veicināt mazo lauku saimniecību pārstrukturēšanu, sekmējot komerciālas un konkurētspējīgas saimnieciskās darbības attīstību, tiks sasniegts tikai daļēji. Tomēr šāda atbalsta esamība pašpatēriņa saimniecībām varētu radīt motivāciju uzsākt uz tirgu orientētu saimniekošanu, kas nākotnē tiks paplašināta, izmantojot citus pieejamos finansēšanas avotus. Savukārt mazajām uz tirgu jau orientētajām saimniecībām atbalsts ļautu uzlabot saimniecības tehnisko nodrošinājumu, palielinot to konkurētspēju un vēlmi attīstīties. Pasākuma atbalsts tiešā veidā sekmēs LAP 2014-2020 2.prioritātes mērķu sasniegšanu, kā arī nodrošinās tādu ES 2020 mērķu kā nodarbinātības palielināšana un nabadzības novēršana sasniegšanu.

Pasākumā „*Ieguldījumi materiālajos aktīvos*” (*Lauksaimniecības produktu pārstrāde*) izvēlētais atbalsta formas attiecībā uz lauksaimniecības produktu pārstrādes uzņēmumiem ir saderīgas ar izvēlētajiem pasākumiem, aktivitātēm un mērķiem. Atbalsta saņēmēji šīs atbalsta formas izprot, tātad tiek samazināts risks, ka neatbilstoši izvēlētas atbalsta formas ietekmē netiek sasniegti pat iznākuma rādītāji. Par to liecina iepriekšējo programmēšanas periodu dati, kad, izmantojot līdzīgas atbalsta formas, ir tikusi panākta atbalsta pretendenta iesaistīšanās.

Pasākumā „*Ražotāju grupas*” atbalsta veids ir ikgadējs vienotas likmes atbalsts, ko aprēķina, pamatojoties uz grupas pārdošanās produkcijas gada apjomu. Izvēlēta atbalsta forma attiecībā uz lauksaimniecības kooperatīvajām sabiedrībām ir praksē pārbaudīta un pieņemama. Attiecībā uz meža īpašniekiem nosacīti augstā atbalsta likme no apgrozījuma ir vērtējama piesardzīgi, ja netiks ieviests kritēriju mehānisms, kas izslēgtu iespēju apvienoties pāris profesionālajiem mežu lielīpašniekiem. Tiem apvienojoties, zustu jēga pievienot mazos un vidējos īpašniekus, jo to radītais apgrozījuma un līdz ar to atbalsta maksājuma pieaugums būtu visai nemanāms.

Potenciāli iespējams ražotāju grupas atbalstīt arī ieviešot sākotnēju atbalstu, apmaksājot daļu no sākotnējām investīcijām. Tomēr šāda prakse nav sniegusi vēlamo rezultātu, publiskā finansējums izlietojums šādā shēmā vērtējams ar augstu risku, jo veicināja fiktīvu grupu rašanos un bija bez ilgtermiņa efekta.

MLA pasākuma galvenais mērķis attiecināts tikai uz 4. lauku prioritāti, tomēr nosacījumi lauksaimnieciskās ražošanas apjomam, piemēram, ir paredzēti noteikt lielāku lopu blīvumu, nekā līdz šim, varētu izslēgt daļu platību, jo īpaši esošajās MLA 3. kategorijas teritorijās, no atbalsta, un tas nesekmēs ar lauksaimniecību saistīto ekosistēmu saglabāšanu.

Pasākumam „*Agrovide un klimats*” noteikts plašs mērķis, kurš ietver dažādas risināmās problēmas. Jāatzīmē, ka kopumā pasākumā “Agrovide un klimats” pasākumu raksturs daudz vairāk atbilst no lauksaimniecības atkarīgo ekosistēmu uzturēšanas, saglabāšanas un aizsardzības mērķiem, nekā klimata izmaiņu mazināšanas mērķiem. Līdz ar to rosinātie Agrovides pasākumi vairāk attiecināmi tieši uz 4. lauku prioritāti un mazāk uz 5. prioritāti. BDUZ un IDIV apakšpasākumu nepieciešamība ir pamatota ar 4. prioritātes galvenajiem mērķiem un vajadzībām. Izvēlēta atbalsta

forma pasākumos ir atbilstoša pasākuma specifikai un aktivitātei, kura paredz LIZ apsaimniekošanu videi draudzīgā veidā. Trešais Agrovides apakšpasākums (VDSV) un BLA pasākums daļēji atbilst mērķiem. Ar 4. prioritāti saistītajos pasākumos izvēlētais atbalsta veids, t.i., platību maksājumi, ir atbilstošs.

Aplūkojot meža nozares pasākumos ieviestās atbalsta formas, redzams, ka tās ir pārņemtas no iepriekšējā plānošanas perioda. Apakšpasākumā „*Natura 2000 maksājumi mežu īpašniekiem*” atbalsta veids ir ikgadējs kompensācijas maksājums par platības vienību, sedzot īpašniekiem negūtos ienākumus no bioloģiskās daudzveidības saglabāšanas nolūkos apgrūtinātajiem meža īpašumiem. Atbalsta veids, pirmkārt, būtu diferencējams pēc apgrūtinājuma veidiem. Otrkārt, paredzēt finansējumu atbalsta pretendentiem, kuri veic reālu darbību bioloģiskās daudzveidības saglabāšanā un pavairošanā. Tas veicinātu sabiedrības izpratni par to, ka Natura 2000 vietas lielā mērā nodrošina bioloģiskās daudzveidības saglabāšanos Latvijā, kā arī segs meža īpašniekiem radušās izmaksas, lai tie varētu veikt konkrētus dabas aizsardzības pasākumus. Nenoliedzami, ka faktiskais stāvoklis Natura 2000 teritorijās nav daudz atkarīgs no atbalsta, jo saimniekošanas veidu, kas lielākajā daļā gadījumu ir dažāda veida aizliegumi, ir noteikusi nacionālā likumdošana (kompensācija veicina likuma godprātīgu ievērošanu). Tomēr pietiekoši daudz pētījumu norāda, ka virknei bioloģisku vērtību ir nepieciešama palīdzība to izplatībai un eksistencei, pielietojot atbilstošu apsaimniekošanu. Tādēļ eksperti uzskata, ka finansējums būtu paredzams, ja konkrētais īpašnieks teritorijā, kas kvalificējas atbalsta saņemšanai, veic pasākumus bioloģiskās daudzveidības saglabāšanai. Tādējādi daudz efektīvāk tiktu sasniegts pasākuma mērķis. Nenoliedzami, ka Natura 2000 teritorijās esošajiem meža zemju īpašniekiem būtu jākompensē negūtie ieņēmumi, tomēr šo teritoriju stāvokļa uzlabošanai būtu nepieciešams meža vides pasākums, kas tieši segtu veiktās izmaksas bioloģiskās daudzveidības uzlabošanai.

Pasākumā *Ieguldījumi mežu attīstībā un mežu dzīvotspējas pilnveidošanā* atbalsta veids vēl nav noteikts, paredzams vienreizējs noteikts atbalsts. Šādas shēmas pielietošanā var tikt izmantota iepriekšējās plānošanas perioda pieredze, kas ir bijusi efektīva mērķu sasniegšanā.

Apakšpasākumā „*Meža ieaudzēšana*” atbalsta likmēm par meža ieaudzēšanu un kopšanu aprēķini vēl tiks veikti, atbalsta intensitāte vēl diskutējama.

Apakšpasākumā „*Ieguldījumi meža ekosistēmu noturības un ekoloģiskās vērtības uzlabošanai*” atbalsta apjoms vēl tiks noteikts, pamatojoties uz standarta izmaksām par veiktajiem darbiem. Provizoriski noteikta likme par atbilstoši meža apsaimniekošanas plāniem koptās vai aizstātās meža platības hektāru. Secināms, ka atbalsts tiks izmaksāts 100% apmērā no veiktajām izmaksām vai arī maksimāli pieļaujamajā apjomā gadījumā, ja izmaksas pārsniegs noteikto likmi. Tādos gadījumos atbalsts attiecīgi būs mazāks par 100%. Plānotā atbalsta likme nav uzrādīta aktivitātēm, kas veicinās mazvērtīgu un pāraugušu mežaudžu nomaiņu. Savukārt, meža ieaudzēšanas pasākumiem norādīts, ka tīraudzēm piemēro 90% atbalsta apmēru no mistraudžu atbalsta apmēra. Kopējā likme nav noteikta.

Meža ieaudzēšanai paredzēto finansējumu lietderīgi dalīt avansa maksājumā (ap 50 %) un atlikušajā finansējuma daļā, tas veicinās kvalitatīva stādmateriāla iegādi meža ieaudzēšanai.

Neraugoties uz nepilnīgo informāciju par pasākumu, redzams, ka plānots ieviest principu, ka tiek segta daļa vai pilnīgi visa attiecināmo izmaksu summa. Raugoties no mežsaimniecības viedokļa, šāda pieeja ir pozitīvi vērtējama. Savukārt, ja ņem vērā, ka mežsaimniecība ir viens no biznesa veidiem un paredzētie pasākumi ir biznesa komponentes, tad tās attiecīgi būtu jāfinansē tā, lai daļu no izmaksām segtu arī privātais kapitāls. Citādi publiskais finansējums tiek novirzīts vienai biznesa grupai, faktiski īstermiņā sabiedrība nesaņem no tā nekādu labumu.

Pasākumā *Profilakse un atjaunošana pēc bojājumiem, ko mežam nodarījuši meža ugunsgrēki, dabas katastrofas un katastrofāli notikumi* atbalstu saņem 100% apmērā. Monitoringa un sakaru iekārtu uzstādīšanai vai uzlabošanai atbalstu var saņemt tikai valsts iestāde. LAP redakcijā norādīts, ka atbalsta likme atkarīga no izmantotā meža reprodūktīvā materiāla kategorijas. (*Aprēķinot atbalsta likmi jāņem vērā, ka atjaunojamās platības ir mazas – līdz 2 ha viena likme, virs 2 ha cita*). Nav norādītas kādas likmes būs pieejamas pasākumiem.

Pasākums faktiski apvieno divas dažādas aktivitātes ar dažādām mērķauditorijām un finansējuma veidiem. Lai arī aktivitātes ir vērstas mežaudžu vērtības nezaudēšanai un atjaunošanai, tomēr loģiski būtu, ja pasākuma aktivitāti pievienotu pasākumam „Ieguldījumi mežu attīstībā un mežu dzīvotspējas pilnveidošanā”, kas pēc struktūras, atbalsta veida, saņēmēju loka, teritorijas būtu piemērotāks.

Pasākuma aktivitāte, kas paredz valsts institūcijām iegādāties un uzturēt monitoringa un sakaru iekārtu uzstādīšanu vai uzlabošanu ir vērtējams divējādi. Pirmkārt, pēc formas atbalsts paredz, ka tiek finansēts 100% izlietotās atbalstāmās aktivitātes un tādējādi sniedzot sabiedrībai labumu. Otrkārt, neizprotama ir situācija, kad atbalsta lauku attīstībai paredzēto finansējumu novirza institūciju tiešo funkciju veikšanai 100% apmērā.

Pasākuma „*Pamatpakalpojumi un ciematu atjaunošana lauku apvidos*” realizēšana paredz pašvaldības ceļu izbūvi un/vai rekonstrukciju pēc kvotu principa pašvaldībām, attiecināmajās izmaksās iekļaujot gan būvmateriālu, gan būvniecības izmaksas, paredzot 90% atbalsta intensitāti, kas pilnībā atbilst paredzētajam pasākumam un sasniedzamajiem mērķiem (2.un 6. lauku attīstības prioritāte). Piešķirtais finansējums visumā atbilst Latvijas vajadzībām un definētajiem mērķiem. Lai gan sabrukušu pašvaldību ceļu ar grants segumu apjoms ievērojami pārsniedz LAP 2014-2020 ietvaros plānoto apjomu, ir precīzi nosacītas prioritātes (pievedceļi lauksaimnieciskās ražošanas objektiem) un kritēriji pašvaldību kvotu noteikšanai. Papildus publiskajam finansējumam, kas segtu 90% izdevumu, paredzēts arī valsts finansējums.

LEADER pieejas realizēšana (6. prioritāte) paredz plānošanas periodā iespēju to paplašināt, piesaistot ne tikai ELFLA, bet arī EJZF, ERAF un ESF finansējumu vietēja mēroga iniciatīvām un sekmējot koordināciju starp dažādiem fondiem vietējā līmenī. Tas pilnībā atbilst skatījumam uz teritoriju kā vienotu veselumu, koordinējot dažādu nozaru attīstības plānus konkrētajā teritorijā. Nosakot, ka SVVA tiek īstenota, piesaistot divu fondu finansējumu, t.i., ELFLA un EJZF, kur ELFLA ir izvēlēts par vadošo fondu, ir novērsta situācija, kas bija iepriekšējā periodā, kad dažās teritorijās bija pieejams finansējums no abiem fondiem, citās – tikai ELFLA finansējums, bez tam atbalsta nosacījumi pasākumiem fondos bija atšķirīgi. Nākamajā plānošanas periodā šīs problēmas vairs nepastāvēs, jo ir detalizēti izstrādāti demarkācijas kritēriji ar citām vietējām partnerībām, kuras tiek finansētas no ES fondiem.

Apakšpasākumā „ Vietējās ekonomikas stiprināšanas iniciatīvas un vietas potenciāla attīstības iniciatīvas” atbalsts paredzēts juridiskajām vai fiziskajām personām, kas darbojas VRG teritorijā, izslēdzot pašvaldības pilsētās, kas ir reģionālas nozīmes attīstības centri. Šie nosacījumi palielina iespējas LEADER pieejas realizēšanā sniegt lielāku atbalstu nelabvēlīgākām teritorijām, Svarīgi atzīmēt arī to, ka paredzēta atšķirīga atbalsta intensitāte dažādiem projektu veidiem. Sabiedriskā labuma un kopdarbības projektiem paredzēta ievērojami augstāka atbalsta intensitāte (attiecināmi 90 un 80 %), savukārt privāta labuma projektiem tā ir tikai 60% (lielāka atbalsta intensitāte kā iepriekšējā periodā). Šāds nosacījums gan palielina projekta pieteicēja atbildību, gan arī sniedz ievērojamu atbalstu projekta realizācijai. Iepriekšējā periodā tieši līdzfinansējuma trūkums ievērojami samazināja interesi par šāda veida projektiem.

Apakšpasākumā ” Vietējās rīcības grupas darbības nodrošināšana, teritorijas aktivizēšana un atbalsts vietējo attīstības stratēģiju un sadarbības projektu sagatavošanai” pozitīvi vērtējams tas, ka VAS izstrādāšanas atbalsts paredz segt ne tikai tās izmaksas, kas saistītas ar apmācību, bet arī pētījuma par teritoriju izmaksas, kā arī tās izmaksas, kas saistītas ar darbībām, kas noskaidro ieinteresēto pušu viedokli. Arī apakšpasākumā „VRG Darbības nodrošināšanas izmaksas” paredzēts plašs un daudzveidīgs atbalsts dažādām darbībām, kas sekmē iedzīvotāju kapacitāti piedalīties šādās aktivitātēs, kā arī VAS realizācijas uzraudzībai un novērtēšanai.

#### ➤ *Cik izmantojams un iedarbīgs varētu būt piedāvātais atbalsta veids?*

Pasākumu „Zināšanu pārneses un informācijas pasākumi”, „Konsultāciju pakalpojumi, saimniekošanas un lauku saimniecību atbalsta pakalpojumi” un „Sadarbība” efektivitāte tiks mērīta, balstoties uz to izpildes līmeni. Tādēļ lielāks uzsvars dalot finansējumu būtu jāliek nevis uz to, lai lauksaimnieki un mežsaimnieki pasākumus izmantotu, bet, lai tos izmantotu tie, kuriem pēc šādiem

kursiem ir nepieciešamība. Attiecīgi, netieši kontroles mehānismi ir nepieciešami, lai veicinātu atbilstību kopējiem programmas mērķiem. Šobrīd, katrā no mērķiem šie kontroles mehānismi ir iestrādāti nedaudz citādā veidā: zināšanu pārneses gadījumā līdzmaksājums veicina neieinteresēto grupu nodalīšanu; konsultāciju gadījumā kontroli veicina pēc pasākuma izmantošanas pārbaudes (kas gan atsevišķos gadījumos var būt arī ierobežojošas). Tikai „Sadarbība” pasākumu gadījumā nav pamanāmi skaidri kontroles mehānismi. Ir saprotams, kādēļ tiek piemērota atbalsta intensitāte līdz 100%. Tāpat, var pieņemt, ka konkursa kārtībā būtu jāatbilst neatbilstošajiem piedāvājumiem – attiecīgi finansējuma iegūšanas forma varētu regulēt optimālu finansējuma sadali. Tomēr, pie šāda finansējuma būtu jādomā par arī citiem veidiem, kā ieviešanas gaitā kontrolēt pasākumu izpildi – tas var būt, piesaistot ekspertus, nosakot nepieciešamību veicināt rezultātu izplatību starp praktiķiem vai izmantojot vēl kādus citus mehānismus.

Pasākums „*Ieguldījumi materiālajos aktīvos*” (*Lauku saimniecība attīstība*). Iepriekšējos plānošanas periodos bija vērojama ļoti liela aktivitāte šā pasākuma finansējuma piesaistīšanā un finansējuma nepietiekamība. Indikatīvajā finanšu sadalījumā pasākuma ietvaros pieejamais finansējums lauku saimniecībām ir ļoti līdzīgs ar iepriekšējā periodā pieejamiem finanšu līdzekļiem, tāpēc var prognozēt, ka atsevišķos reģionos (ja tiks turpināts finansējuma reģionālais sadalījums atkarībā no LIZ vai VPM platībām) finansējums tiks apgūts straujāk, tas neveicinās zemes efektīvu izmantošanu, un prognozējams tā trūkums. Tomēr kopumā piešķirtā finansējuma apjoms ir pietiekams, lai atstātu vērā ņemamu ietekmi uz lauksaimniecības nozari, jo tas veido 22% no kopējiem LAP 2.pīlāra pasākumiem paredzētajiem līdzekļiem.

Iepriekšējo periodu pieredze norāda, ka pasākuma atbalsts izteikti koncentrējās lielajās lauku saimniecībās, kurām bija pieejami kredītlīdzekļi projektu finansējumam. Tāpēc rūpīgi jāizvērtē pasākumā piedāvātie risinājumi līdzīga rakstura atbalsta koncentrācijas novēršanai. Vērtēšanai nodotie pasākuma nosacījumi paredz samērā augstu (2 milj. EUR) maksimālo attiecināmo izmaksu apjomu vienam atbalsta pretendētājam, kas var veicināt atbalsta koncentrēšanos lielajos lauksaimniecības uzņēmumos, bet ekspertu grupa uzskata, ka ir jābūt izstrādātiem detalizētiem nosacījumiem, kādos gadījumos tas ir pieļaujams.

Pamatojoties uz iepriekšējo pieredzi, pasākuma ietvaros pastāv atbalsta līdzekļu nelietderīgas izmantošanas risks, iegādājoties nepamatoti jaudīgas un dārgas tehnikas vienības (atsevišķos gadījumos nepārdomāti investīciju lēmumi var apgrūtināt saimniecību dzīvotspēju). Lai nepieļautu atbalsta līdzekļu nelietderīgu izmantošanu, ieteicams apsvērt ierobežojumu ieviešanu traktoru iegādei, nosakot maksimālo atbalsta lielumu par vienu zirgspēku. Šāda norma atturēs lauksaimnieciskās produkcijas ražotājus no nepārdomātu investīciju lēmumu pieņemšanas un vienlaicīgi samazinās tirgotāju ietekmi, kas varētu pozitīvi risināt tehnikas cenu pieauguma problēmu. Ar laiku normatīvus vajadzētu izstrādāt arī pārējai lauksaimniecības teknikai.

Pašlaik noteiktā līdzfinansējuma likme 40-50% apmērā stimulēs jaunas tehnikas iegādi saimniecībās ar apgrozījumu līdz 50 tūkst. LVL. Tas nozīmē, ka arī saimniecība, piemēram, ar 10 tūkst. LVL apgrozījumu, var nopirkt jaunu traktoru, kas rada līdzekļu neefektīvas izmantošanas risku gan no valsts, gan no pašas saimniecības puses (īpaši, ja būs noteikts, ka pakalpojumus ar tehniku, kas iegādāta ar atbalsta palīdzību, nav atļauts sniegt).

Pasākums „*Ieguldījumi materiālajos aktīvos*” (*Infrastruktūra, kas saistīta ar lauksaimniecības un mežsaimniecības attīstību un pielāgošanu*). Pasākums ir lietderīgs no vajadzību apmierināšanas viedokļa attiecībā uz meliorācijas sistēmu sakārtošanu lauksaimniecībā izmantojamās zemēs, tomēr finansējuma apjoms ir norādīts kopā lauksaimniecības un mežsaimniecības zemju meliorēšanai, tāpēc nav iespējams precīzi novērtēt lauksaimnieku vajadzību apmierināšanas līmeni. Pozitīvi vērtējama maksimālā atbalsta apjoma noteikšana vienam atbalsta pretendētājam, kas saskaņā ar iepriekšējā periodā uzkrāto pieredzi, ļaus efektīvāk izmantot pieejamo finansējumu.

Pasākums “*Lauku saimniecību un uzņēmējdarbības attīstība*” (*Atbalsts jaunajiem lauksaimniekiem*). Jau iegūtā pieredze jauno lauksaimnieku atbalstīšanā norāda, ka pasākums ir bijis ļoti pieprasīts. Tomēr viens no ekonomiski konkurētspējīgu saimniecību attīstību ierobežojošiem faktoriem bija maksimālā atbalsta summa, tāpēc pozitīvi vērtējama atbalsta palielināšana līdz

70 000 EUR. Atbalsta intensitātes palielināšana samazina atbalsta pretendentu loku, kas šajā pasākumā ir prognozējams kā iespējami liels. Iepriekšējā pieredze norāda uz augstu pasākuma efektivitāti, veicinot nozaru dažādošanu, jaunu, atbalstu līdz šim nesaņēmušu uzņēmēju iesaistīšanos tirgū, vienmērīgu attīstību Latvijas reģionos. Plānotais finansējuma apjoms paredzēts aptuveni 200 jauno lauksaimnieku atbalstam, tāpēc, ņemot vērā iepriekšējos plānošanas periodos vērojamo aktivitāti, vajadzības tiks apmierinātas tikai daļēji.

Pasākums *“Lauku saimniecību un uzņēmējdarbības attīstība”* (Atbalsts mazo lauku saimniecību attīstībai). Pasākums ir daļēji lietderīgs, jo piedāvātā atbalsta lielums ir nepietiekams nopietnu attīstības plānu realizācijai un saimniecību pārstrukturizācijas nodrošināšanai. Prognozējamais atbalsta apjoms ir pietiekams, lai sniegtu atbalstu aptuveni 2300 saimniecību, kas ļaus sasniegt LAP nozares attīstībai noteikto mērķi (sniegt atbalstu vismaz 30% mazo saimniecību attīstībai) tikai daļēji.

Pasākums *„Kredītu fonds”*. Ņemot vērā potenciālo atbalsta pretendentu skaitu pasākumos *„Ieguldījumi materiālajos aktīvos”* un *„Lauku saimniecību un uzņēmējdarbības attīstība”* (kopumā aptuveni 7000), kā arī LEADER programmā, un SVID analīzē identificēto slikto kredītresursu pieejamību biznesa uzsācēju un mazo saimniecību grupās, var prognozēt, ka finansējuma pieprasījums pārsniegs pieejamo līdzekļu apjomu. Kredītresursu pieejamības trūkums ir būtiska investīcijas ierobežojoša problēma tieši mazajos lauksaimniecības uzņēmumos, tāpēc ieteicams pasākumam piešķirtos līdzekļus palielināt.

Ņemot vērā atbalsta intensitāšu diferencēšanu pārtikas nozares uzņēmumiem, kas būs atkarīga no atbalsta pretendentu lieluma, kā arī svarīgu priekšnoteikumu izpildes (inovāciju ieviešana), ja saglabāsies līdzšinējā aktivitātes pakāpe pārstrādātāju starpā, ir prognozējama augstāka rezultātu sasniegšanas pakāpe un efektivitāte nekā LAP 2007-2013 periodā. Bāzes atbalsta intensitāte, bez papildus palielinājuma par inovāciju ieviešanu, ir uz robežas, lai vispār motivētu atbalsta pretendētus iesaistīties. Toties ar papildus 10% intensitāti par inovāciju ieviešanu, kopējā atbalsta intensitāte ir motivējoša. Novērtējuma veicēji secina, ka atbilstoši programmas sastādīšanas brīdī pieejamajai informācijai ir izvēlēti nosacījumi, kuri samazinās pašsvaru (deadweight) līdz minimumam un sekmēs tās rīcības, par kurām tiek piešķirta papildus intensitāte.

Paredzams, ka atbalsts ražotāju grupām būs efektīvs un nodrošinās iespēju atbalstīt jaunas ražotāju grupas, nodrošinot tām atbalstu darbības sākumposmā.

Ar 4.prioritāti saistītajos lauku vides pasākumos izvēlētā atbalsta forma (platību maksājums) ir optimāla Latvijas apstākļos. Pasākumu efektivitāte atkarīga no dažādiem faktoriem. Nozīmīgākie pasākumu efektivitāti ietekmējošie faktori ir atbalsta saņēmējiem noteiktie nosacījumi un plānoto atbalstīto platību lielums. Piemēram, MLA pasākumā nosacījumi izslēdz daļu no mērķteritorijām, savukārt IDIV apakšpasākumā iesaistītās platības ir salīdzinoši nelielas, tāpēc pasākuma ietekme uz mērķu sasniegšanu būs neliela. Taču visbūtiskākās izmaiņas veicamas VDSV apakšpasākumā, jo pašreizējie pasākuma nosacījumi nedos efektīvu rezultātu.

Meža nozares pasākumu atbalsta veidi sedz pilnīgas vai daļējas izmaksas par katru apsaimniekoto vai saimnieciskās darbības apgrūtināto teritorijas vienību. Šāda pieeja arī tiek pielietota citās ES dalībvalstīs un pašreiz tiek uzskatīta par vienu no visvienkāršāk administrējamiem veidiem. Šāda izmaksu shēma galvenokārt ir pielietota mežsaimniecības pasākumu administrēšanā, tomēr ar mežsaimniecību saistīta nevalstiskā organizācija – meža īpašnieku biedrība “Bārbele” ir pielietojuši LEADER atbalsta shēmu, iegūstot finansējumu mazgabarīta meža mašīnas būvniecībai. Tādējādi tika izmantota shēma, kad 90% finansējums tika apgūts pirms pasākuma ieviešanas. Tas palīdzēja realizēt unikālu projektu Latvijā, kas uzskatāms kā pilotprojekts, kura laikā radītais produkts, iespējams, būs unikāla prece pārējiem meža īpašniekiem un apsaimniekotājiem gan Latvijā, gan ārpus tās. Minētais piemērs ir parādījis, ka nereti unikālu un inovatīvu risinājumu ieviešanā Latvijā ir ļoti būtisks sākotnējais finansējums. Tādēļ rekomendējoši gan meža īpašniekiem būtu apsveramas LEADER sniegto pasākumu priekšrocības, gan LAD ieviest līdzīgu atbalsta shēmu risinājumiem, kuriem ir augsta pievienotā vērtība un inovatīvs raksturs.

Meža nozares attīstībai tiek paredzēts četru veidu atbalsts:

- segta noteikta daļa no kopējā veiktā darba apjoma, t.i., attiecināmajām izmaksām (pasākums „Ieguldījumi materiālajos aktīvos”);
- segts 100% atbalsts, kurš pielīdzināts platībai (pasākums „Natura 2000 maksājumi”);
- segts 100% atbalsts, kurš pielīdzināts veiktajam darbu apjomam un izteikts platībā (pasākums „Ieguldījumi mežu attīstībā un mežu dzīvotspējas pilnveidošanā”);
- segts 90% no attiecināmām izmaksām apakšpasākumā Meža ieaudzēšana
- segts 100% no attiecināmām izmaksām (pasākuma „Profilakse un atjaunošana pēc bojājumiem, ko mežam nodarījuši meža ugunsgrēki, dabas katastrofas un katastrofāli notikumi”);
- % maksājums no apgrozījuma (pasākums „Ražotāju grupas”).

Analizējot esošo pieredzi minēto pasākumu administrēšanā, redzams, ka ar katru gadu sistemātiski pieaug pretendentu loks, kuri vēlas apgūt pieejamo finansējumu dažādu mērķu realizēšanai. Tas liecina, ka pasākumi pēc savas būtības ir noderīgi saimniecībām un tie pilda paredzētās funkcijas, kā arī, ka pastāv piesardzība mežīpašnieku vidū, lai apgūtu finansējumu. Iespējams, tas izskaidrojams ar informācijas trūkumu un pat neizpratni īpašnieku vidū par pieejamiem resursiem.

Pasākuma „Natura 2000” maksājums nav uzskatāms par efektīvu, jo tā mērķis ir meža bioloģiskās daudzveidības saglabāšana sabiedrības interesēs mežos un meža zemēs, nevis negūtu ieņēmumu segšanai. Kā jau iepriekš norādīts, tad faktiski atbalsts ir paredzēts sociālo funkciju realizēšanai, t.i., mežīpašnieku neapmierinātības mazināšanai par to aprobežotajiem īpašumiem.

Pasākuma „Ražotāju grupas” ietvaros atbalstītās mežsaimniecības organizācijas būtu jāadministrē nosakot tām kritērijus, kas radītu iespēju mazajiem un vidējiem īpašniekiem apvienoties. Citādā gadījumā pasākuma efektivitāte būs ļoti zema un izlietotais sabiedriskais finansējums nerasniegs paredzēto mērķi.

Pasākumi, kuri sedz 100% no attiecināmajām izmaksām, ir vērtējami piesardzīgi, jo neparedz ieguldīt privāto kapitālu. Tas nozīmē, ka pretendentiem tiek samazināts risks attiecībā uz sava kapitāla zaudēšanu projekta neizdošanas gadījumā. Tā kā pasākumiem paredzētais finansējums nav pietiekams, lai nosegtu nepieciešamo darbu apjomu, tad efektīvāk būtu paredzēt samazināt atbalstāmo likmi un palielināt potenciālo pretendentu skaitu.

Pasākumu efektivitāti nosaka atbalstāmās darbības, atbalsta veids un kopējais atbalsta apjoms. Saistībā ar ES stratēģiskajiem mērķiem samazināt SEG emisijas, palielināt atjaunojamā kurināmā īpatsvaru un energoefektivitāti, kā arī mazināt saimnieciskās darbības ietekmi uz vidi, būtiski ir projektu papildus atlases kritēriji un atbalsta likmi ietekmējošie faktori. Pasākumiem, kas vērsti uz bioloģiskās daudzveidības saglabāšanu Natura 2000 un BVZ teritorijās, svarīgi, lai finansējums būtu pietiekošs starptautisko saistību izpildīšanai šajās jomās un lai pasākumu īstenošanas rezultātā situācija nepasliktinātos. LAP 2014–2020 kopumā trūkst mehānismu netieša sinerģijas efekta radīšanai investīciju projektu atbalsta likmes noteikšanai, atkarībā no to ietekmes uz vidi (izņēmums ir, piemēram, sedimentācijas dīķu ierīkošana). Saistībā ar atbalsta apjomu, ir nepietiekošs finansējums apmežošanai un nav pamatota prasība vienā īpašumā apmežot ne vairāk kā 5 ha. Ja pastāv bažas par lielu interesi par šo aktivitāti, kas var dot būtisku ieguldījumu ES atjaunojamā kurināmā un SEG emisiju mazināšanas mērķu īstenošanai, tad ir jāpalielina kopējais atbalsta apjoms, jo ierobežojumus platībai jau nosaka prasības zemes kvalitātei. Bioloģiskās daudzveidības saglabāšanai paredzētajiem atbalsta pasākumiem, tāpat, vajadzētu būt selektīviem, nosakot diferencētu atbalsta likmi, atkarībā no reģiona, saglabājamā dabas resursa un citiem faktoriem, lai veicinātu konkrētu mērķu sasniegšanu, nevis fiziski palielinātu aizsargājamo dabas teritoriju platību un radītu problēmas ar šo teritoriju uzturēšanu nākotnē. Tehniski saprotama, bet no ietekmes uz klimata izmaiņām mazināšanas nepieciešamības viedokļa nav izprotama prasība par tehnikas līdzekļu neaizvietošanu pasākumā „Ieguldījumi materiālajos aktīvos”. Ar prasību iegādāties par 25 % jaudīgāku tehniku faktiski tiek veicinātas SEG emisijas transporta un enerģētikas sektorā. Jādomā par atbalsta kritērijiem, kas būtu sabalansēti ar mērķiem.

*Pasākuma „Pamatpakalpojumi un ciematu atjaunošana lauku apvidos” ietvaros paredzētā pašvaldību pievedceļu attīstība, ņemot vērā preču plūsmu objektā (prioritāte ceļiem, kas veicina lauksaimniecības uzņēmējdarbības konkurētspējas celšanos), Satiksmes ministrijas un Vides aizsardzības un reģionālās attīstības ministrijas perspektīvos plānojumus (nodrošinot efektīvāku ceļu infrastruktūras attīstību) un vietējo uzņēmēju intereses ir nozīmīgs ieguldījums uzņēmējdarbības attīstībai laukos. Piebraucamie ceļi daudzās situācijās ir izšķirošais nosacījums uzņēmējdarbības iespējamībai (izejvielu u.c. ražošanas resursu piegādei un gatavās produkcijas transportēšanai), līdz ar to arī darbavietu un ienākumu avota radīšanai iedzīvotājiem. Šī pasākuma ietvaros realizēto projektu efektivitātei svarīga arī atbalsta intensitāte, kas šim pasākumam noteikta 90%. Tas palielina interesi par šo pasākumu, bet nelielā līdzekļu piešķiruma dēļ var dot nebūtisku ietekmi kopumā.*

*LEADER pieejas ietvaros realizēto pasākumu efektivitāti un atbilstību lauku attīstības mērķiem jāvērtē gan no sociālā kapitāla attīstības un iedzīvotāju līdzdalības iespēju paplašināšanās perspektīvas, gan arī vērtējot konkrēto realizēto projektu pienesumu lauku dzīvesvides un iedzīvotāju dzīves kvalitātes uzlabošanā. Pašreizējais atbalsta sadalījums (sabiedriskā labuma projektiem 90%, kopprojektiem -80% un privātajiem 60 %) varētu būt optimāls. Svarīgs ir projekta mērķis un labuma guvēji. Atsevišķos gadījumos varētu pat atbalsts sasniegt 100%, ja projekta rezultātā ieguvums ir ilgtspējīgs un rada jaunas darba vietas, kas laukos ir īpaši būtiski.*

*Vietējās ekonomikas stiprināšana pamatota ar nepieciešamību veikt pasākumus, lai stiprinātu vietējo ekonomiku un uzņēmējdarbības dažādību, veicināt cilvēkos interesi pievērsties uzņēmējdarbībai, piedāvājot iespēju arī iegūt zināšanas un prasmes, kas nepieciešamas mikro un mazajiem uzņēmējiem, uzlabojot viņu uzņēmējdarbības spējas un iemaņas par produktu ražošanu un pārstrādi, par iekļūšanu tirgū utt. prasmes lauku ekonomikas dažādošanai, pakalpojumu pieejamības nodrošināšanai, sadarbības un īso piegādes ķēžu veidošanai, lauku tūrisma attīstībai, līdz ar to sekmējot vietējo resursu maksimālu un produktīvu izmantošanu, radot, pēc iespējas augstāku pievienoto vērtību un gala rezultātā ļaujot iedzīvotājiem parūpēties pašiem par sevi, par savām ģimenēm un par savas teritorijas attīstību, kā arī attīstot tādu nodarbinātības veidu klāstu, kurus var veikt attālināti.*

*Starpterritoriālās un starpvalstu sadarbības pamatojums ir nepieciešamība veicināt vietējām rīcības grupām (VRG) kvalitatīvu pieredzes nodošanu un iegūšanu vietējiem iedzīvotājiem aktuālu problēmu risināšanā, kā arī jaunu un inovatīvu sadarbības ideju īstenošanā lauku teritorijās. Iepriekšējās darbības pieredze liecina, ka tieši pieredzes apmaiņas rezultātā gūtā informācija un zināšanas sniedz lielāko efektu jaunu pieeju meklēšanā un īstenošanā. Līdz ar to atbalsta intensitāte 100 % apjoma ir atbalstāma.*

➤ *Vai programmas izstrādātāji maksimāli ir izmantojuši vienkāršo izmaksu veidu izvēles iespējas?*

*Izmantotie finansēšanas mehānismi ir vienkārši un skaidri. Tie pilnībā atbilst pasākumu būtībai un pasākumiem izvirzītajiem mērķiem.*

*Vienkāršoto izmaksu princips attiecībā uz pārtikas nozares uzņēmumiem šobrīd netiek izmantots. Tā kā plānotā maksimālā summa vienkāršotajām izmaksām būs 100 tūkst. EUR, šī pieeja varētu būt pievilcīga no programmas administrēšanas viedokļa. Tomēr tā var palielināt riska pakāpi atbalsta pretendentu uztverē. Nodrošināt cenas objektivitāti apliecinošu iepirkuma dokumentu esamību var daļai projektu ieviesēju šķist drošāk, nekā īstenot projektu ar aprēķinu ceļā iegūtām izmaksu posteņu vērtībām, kuru pareizība var pēc tam tikt auditēta. Pasākumā „Ražotāju grupas” lauksaimniecības kooperatīviem palīdzība esošajā programmēšanas periodā tiek aprēķināta, pamatojoties uz sabiedrības biedru iepriekšējā gadā pārdotās lauksaimniecības produkcijas apjomu. Atbalstu plānots piešķirt sabiedrībām, ko oficiāli atzinusi kompetentā iestāde, pamatojoties uz sabiedrības uzņēmējdarbības plānu. Šajā jomā šobrīd tiek pielietoti vienkāršoto izmaksu elementi, kas atvieglo programmas administrēšanu.*

Ar 4. prioritāti saistītajos lauku vides pasākumos izvēlēta atbalsta forma (platību maksājums) ir ar minimālu administratīvo slogu un Latvijas apstākļos efektīva metode, līdz ar to LAP 2014-2020 vides maksājumos ir piedāvāta vienkāršota izmaksu metode.

Programmas izstrādātāji ir maksimāli pielietojuši vienkāršoto izmaksu veida izvēles iespējas attiecībā uz meža nozares pasākumiem. Tā kā meža nozares pasākumu projekti lielākoties ir saistīti ar nosacīti nelielām naudas summām attiecībā uz vienu projektu, tad to apgūšana arī ir bijusi salīdzinoši vienkāršāka pat pie ierobežotā finansējuma pieejamības. Unikāla iespēja meža īpašniekiem iepriekšējā plānošanas periodā bija iekļaut savu darbu pie attiecināmām izmaksām. Pielietotā metode būtu jāpārņem arī LAP 2014-2020 ieviešanas praksē, pielietojot visos ar meža apsaimniekošanu saistītos pasākumos.

Pozitīvi ir vērtējama atbalsta saņemšanas iespēja meža īpašniekiem, kuriem meža zemes ir apgrūtinātas Natura 2000 teritorijās. Pirmkārt, ir noteiktas definētas likmes pa apgrūtinājuma veidiem, otrkārt, iespēja pieteikties tiešsaistes režīmā (internetā) atsver administratīvās izmaksas un ievērojamo laika resursu patēriņu. Šāda atbalsta piešķiršanas un administrēšanas veids nenoliedzami LAD ierindo progresīvāko iestāžu vidū Latvijā. Rekomendējoši būtu attīstāma sadarbība ar VMD un veidojama arī līdzīga pieteikšanās citiem pasākumiem, kas tieši saistīti ar meža nozari. Īpaši aktuāls jautājums būtu kartogrāfiskā materiāla sagatavošana un iesniegšana elektroniski, kā arī VMD dienesta pārraudzības un kontroles veiktās aktivitātes konkrētā pasākuma ieviešanas laikā. Ieviešot šādu sistēmu, spētu vienkāršot un saīsināt laika periodu no projekta uzsākšanas un realizācijas, līdz pabeigšanai un maksājuma saņemšanai.

Tā kā meža nozarē jauns pasākums būs „ražotāju grupas”, kur atbalsts ir paredzēts pēc to saražotās produkcijas apjoma ar *degresīvu* likni pa gadiem, būs jāveicina efektīvāka atbalsta saņemšana, lai nodrošinātu darbību uzsākušo ražotāju grupu pastāvēšanu un efektīvu darbību meža nozarē. Tādēļ rekomendējoši būtu ieviest atbalsta izmaksāšanu biežāk nekā 1 reizi gadā, kā līdz šim tas ir bijis ražotāju grupām, kas darbojās lauksaimniecības sektorā.

Ir radīta sistēma, lai minimizētu pretendentu administrēšanas izmaksas, laiku un resursus. Tomēr pastāv iespējas tos samazināt vēl vairāk, tā atvieglojot ātrāku un vienkāršotāku resursu atgriešanu par izmaksām, kas veiktas projektu ietvaros. Noteiktais ietvars, kas paredz virkni birokrātisku šķēršļu, vienlaicīgi samazina vai pat izslēdz spekulatīvu gadījumu risku, kas ir vērtējams ļoti pozitīvi un rada izpratni, kādēļ sistēmā joprojām pastāv būtiski šķēršļi.

Kā vienu no būtiskākajiem trūkumiem var minēt apstākli, ka finansējums ir pieejams tikai pēc projektu realizācijas. Tā kā lauku reģionos faktiski ir ļoti ierobežoti finanšu resursi un organizācijas (bankas, līzingu kompānijas utt.) ir ļoti piesardzīgas kreditēt šādas aktivitātes vai arī tās to nedara nelielā apjoma dēļ, tad kā iespējams risinājums būtu avansa maksājums. Tas, protams, vieš bažas par iespējamajiem gadījumiem, kad pretendenti to var izmantot finanšu resursu piesavināšanās nolūkos, tomēr raugoties uz meža nozari un vidējo meža īpašnieku, kuram prioritāte ir veicināt meža ražības pieaugumu (ekonomika), saglabāt bioloģisko daudzveidību (vide) un veidot vidi rekreācijai (sociālā sfēra), tas būtu kā risinājums efektīvākai līdzekļu apguvei un pielietošanai tieši tādos īpašumos, kuri nav iekļauti profesionālas mežsaimniecības ķēdēs ar uzkrātu kapitālu.

Efektīvs administrēšanas modelis darbojas pasākuma „Natura 2000” ieviešanā. Gan pieteikšanās, gan tālāka administrēšana ir veicama, personalizējoties kā klientam atbildīgās institūcijas interneta vietnē. Acīmredzamie ieguvumi ir efektivitāte, vienkāršība, laika ietaupījums, administratīvo izmaksu samazinājums arī turpmākajā projekta administrēšanas gaitā. Modelis ir ieteicams pārējo pasākumu ieviešanai, īpaši to, kuriem atbalsts tiek maksāts par platības vienību.

Lielākajai daļai pasākumu, kas var sekmēt 4. un 5.prioritātes mērķu īstenošanu un kuriem ir fiksētas atbalsta likmes, būtu lietderīgi plašāk izmantot atbalsta likmes korekciju mehānismu atkarībā no plānotās darbības ieguldījuma vides aizsardzības, energoefektivitātes un klimata izmaiņas mazinošu mērķu īstenošanā, it īpaši investīciju projektos un pasākumos, kur iespējams atšķirīgs ieguldījums prioritāšu mērķu sasniegšanā (dabas aizsardzības pasākumi, apmežošana u.c.).

LEADER pieejas īstenošanas procedūra ir komplicēta un aizņem daudz laika. To nosaka SVVA specifika un būtība. Pirms vietējās attīstības stratēģiju atlases tiek konkursa kārtībā atlasītas nosacījumiem atbilstošas VRG, tikai otrajā posmā tiek iesniegtas nosacījumiem atbilstošas vietējās



attīstības stratēģijas, kuras izvērtē vietējās attīstības stratēģiju vērtēšanas komisija. Līdz ar to pozitīvi vērtējams tas, ka ir diferencēta atbalsta intensitāte dažādām atbalsta saņēmēju kategorijām. Potenciāli atbalsta saņēmēju loks ir ļoti plašs (juridiskas un fiziskas personas, kas darbojas VRG teritorijā), to finansiālās iespējas piedalīties projekta finansēšanā ir dažādas, līdz ar to pozitīvi vērtējams tas, ka atbalsta intensitāte diferencēta pēc realizētā projekta veida, augstāku atbalsta intensitāti paredzot sabiedriskā labuma projektiem (līdz 90%), nedaudz zemāku – kopprojektiem un kopdarbībai (līdz 80%), vēl nedaudz zemāku (līdz 60%) – privātā labuma projektiem.

Ņemot vērā to, ka LEADER pieejas īstenošana ir ļoti laukietilpīga, būtu ieteicams apsvērt iespēju jau pasākuma aprakstos paredzēt vienkāršotu procedūru, kas ļautu saņemt finansējumu projekta realizācijas uzsākšanai tūlīt pēc tā apstiprināšanas, tas sekmētu efektīvāku pasākumu īstenošanu.

Kritēriji starpteritoriālās un starpvalstu sadarbības projektiem ir skaidri definēti.

#### **Kopsavilkums par 2.4. apakšnodaļā veikto analīzi**

Visiem piedāvātajiem LAP 2014-2020 pasākumiem atbalsta formas ir atbilstošas, ņemot vērā iepriekšējo periodu pieredzi, atbalstāmo darbību un attiecīgo mērķa grupu specifiku. Taču eksperti ir konstatējuši un apakšnodaļā izklāstījuši virkni pilnveidojumu iespēju, kuras ir saistītas ar atbalsta formu piemērošanu, nosakot atbalsta likmes dažādos pasākumos. *Ex-ante* eksperti vērš uzmanību uz to, ka sabiedriskā atbalsta likme vairākos pasākumos, tajā skaitā sadarbības veicināšanai, meliorācijai, kā arī valsts iestādes tiešo funkciju veikšanai monitoringa un sakaru iekārtu uzstādīšanā var būt pārāk augsta vai neadekvāta.

Tiek rekomendēts niansētāk veikt atbalsta likmju diferencēšanu atbalstam vairākos pasākumos, piemēram, NATURA 2000 teritorijās, atkarībā no apgrūtinājuma veida, lai ar politikas veidotāja izvēlētās atbalsta formas palīdzību varētu efektīvāk sasniegt mērķus.

Nepieciešams precizēt MLA pasākuma vietu mērķu hierarhijā un saskaņot ar to atbalsta sniegšanas nosacījumus.

## **2.5. Mērķu sasniegšanai izvēlēto pasākumu sagaidāmā ieguldījuma novērtējums**

- *Kādi pieņēmumi ir pamatā saiknēm starp plānotajām darbībām un sagaidāmo iznākumu? Kādi pieņēmumi saista sagaidāmos iznākuma rādītājus un rezultātus?*

Pastāv vairāki samērā universāli pieņēmumi, kuru izpilde nosaka, vai tiks sasniegti plānotie iznākuma, plānotie rezultāta rādītāji vai saikne starp plānotajām darbībām un sagaidāmo rezultātu ir reāla. Lai sasniegtu iznākuma rādītājus, pirmkārt, ir svarīgi nodrošināt, lai pasākumā piedāvātās atbalsta formas būtu pietiekami pievilcīgas potenciālajiem atbalsta saņēmējiem. Otrkārt, Latvijas apstākļos ļoti nozīmīga ir finanšu resursu pieejamība projektu īstenošanai. Treškārt, ir svarīgi pareizi prognozēt sasniedzamos iznākuma rādītājus – praksē ir sastopami gadījumi, kad novirzes kļūdainu prognožu dēļ ir būtiskas.

Izmantojot loģiskās plānošanas analīzes metodi (*logframe analysis*), programmas veidotājiem ir *ieteicams sagatavot un izvērtēt matricas par katru LAP 2014-2020 pasākumu*. Tādā veidā ne vien tiks sistemātiski apzināti pasākumu realizācijas pieņēmumi, kas pēc būtības ir riski, kuri apdraud tās realizācijas efektivitāti, ir jāzina un jāvada. Katram pasākumam tiks arī viennozīmīgi iezīmētas loģiskās saites, sākot no aktivitātēm un beidzot ar augstākā līmeņa mērķiem.

Pasākumā “*Zināšanu pārneses un informācijas pasākumi*” tiek pieņemts, ka to saimniecību, kuras saskaras ar nopietnām problēmām, pārstrukturēšana, orientējot tās vairāk uz tirgu, veicinātu vidējo lauku saimniecību vadītāju izglītību. Tas liecina, ka tiek pieņemts, ka pārstrukturizācijas

procesā tiktu piesaistīti izglītoti vadītāji vai arī līdzšinējie vadītāji izglītos. Daļēji ir iespējams, ka pasākums paredz, ka tiktu samazināts lauku saimniecību skaits.

Pasākumā “*Konsultāciju pakalpojumi saimniekošanas un lauku saimniecību atbalsta pakalpojumi*”, sniedzot finansējumu, kas atbilstu tām pat tematiskajām prioritātēm, ir paredzēts samazināt neatbilstību apjomu. Teorētiski tas paredz, ka konsultanti spēs konstatēt neatbilstības, bet iesaistītās puses, kas piedalās konsultācijās, būs ieinteresētas novērst konstatētās neatbilstības. Tāpat tas paredz, ka konsultantus uzmeklēs tie lauksaimnieki, kuriem ir problēmas ar atbilstību. Reizē šo pasākumu caurvij pieņēmums, ka pēc konsultanta apmeklējuma konsultācijas saņēmējam obligāti kaut kas ir jāmaina. Šāds pieņēmums var kļūt par ierobežojumu nepārlicinātu grupu piesaistei.

Pasākumā “*Sadarbība*” tiek paredzēts, ka zinātniski pētījumi un sadarbība starp iesaistītajām pusēm rezultēsies jauninājumos (inovācijās), ka Latvijā ir pietiekama zinātniskā kapacitāte, lai veidotu pētījumus par atbalstītajām tēmām.

Vienlaikus, programmas pasākumu izstrādes pamatā ir arī virkne citu pieņēmumu. Piemēram, tiek pieņemts, ka zināšanas pāraugs rīcībā, tomēr tas ne vienmēr tā notiek. Šāds komentārs atstāj nozīmīgas sekas uz pasākuma efektivitāti, kā arī uz sekām, kādas var būt pēc konsultāciju iepļānotajām pārbaudēm. Tiek pieņemts, ka nepieciešamā ekspertīze būs pieejama. Realitāte var izrādīties komplicētāka, un arī gadījumos, ja ekspertīze būs pieejama, tā var nebūt nododama grupām, kurām tā ir nepieciešama.

Tiek pieņemts, ka piedāvāto izglītības pasākumu tēmas tiks veiksmīgi izvēlētas tādā veidā, ka atbildīs nozīmīgākajiem trūkumiem zināšanās. Šāds pieņēmums var izrādīties kļūdainis un kavēt efektīvu pieejamo resursu izmantojumu.

Pasākums „*Ieguldījumi materiālajos aktīvos*” (*Lauku saimniecību attīstība*). Plānotās aktivitātes ir saistītas ar atbalsta sniegšanu lauku saimniecību tehnoloģiskās bāzes uzlabošanai un iznākuma rādītāji ir tiešā veidā atkarīgi no pasākuma nosacījumos iestrādātajiem atbalsta piešķiršanas kritērijiem un pieļaujamā atbalsta apjoma. Iespējamais atbalsta pretendentu skaits tiek prognozēts, galvenokārt vadoties pēc iepriekšējo periodu pieredzes analoģu pasākumu administrēšanā. Saskaņā ar plānoto LAP 2014-2020 mērķu realizāciju, tiek ieteikti rezultātu un ietekmes rādītāji, kas ļauj novērtēt dažādo pasākuma realizācijas rezultātā prognozēto mērķu sasniegšanu, lielāko uzmanību pievēršot LAP2014-2020 2A mērķa virziena nodrošināšanai. Saimniecības ēku un tehniskā parka modernizācija radīs darba ražīguma palielināšanos, kas tiešā veidā palielinās ražošanas apjomus lauksaimniecības nozarē un radīs bruto pievienotās vērtības pieaugumu, nodarbinātības uzlabošanos un energoefektivitātes un ekofektivitātes palielinājumu.

Pasākums „*Ieguldījumi materiālajos aktīvos*” (*Infrastruktūra, kas saistīta ar lauksaimniecības un mežsaimniecības attīstību un pielāgošanu*). Pasākums palīdzēs uzlabot vienu no galvenajiem veiksmīgas lauksaimnieciskās ražošanas priekšnosacījumiem – augsnes ūdens režīmu, tāpēc šī pasākuma realizācija ir tiešā veidā saistīta ar saimniecību konkurētspējas palielināšanas nodrošināšanu. Šajā atbalsta pasākumā plānotās aktivitātes un iznākuma rādītājus saista pieejamā finansējuma lielums, un iepriekšējos periodos uzkrātā pieredze par vidējo projektu apjomu un izmaksām vienas vienības (šajā gadījumā 1 km meliorācijas sistēmu) uzlabošanai. Zemes ūdens režīma sakārtošana tiešā veidā pozitīvi ietekmēs zemes ražības potenciālu vai atjaunos zemes izmantošanas iespējas lauksaimniecības kultūru audzēšanā, tādejādi palielinot kopējo lauksaimniecības kultūru ražu, saimniecību ienākumus un bruto pievienoto vērtību lauksaimniecībā.

Pasākums “*Lauku saimniecību un uzņēmējdarbības attīstība*” (*Atbalsts jaunajiem lauksaimniekiem*). Plānoto aktivitāšu rezultātā tiks sniegts atbalsts jaunu lauksaimniecības uzņēmumu izveidei un jaunu, zinošu lauksaimnieku ienākšanai Latvijas lauksaimniecības preču tirgū. Tomēr pasākumam piešķirtā finansējuma apjoms ir nepietiekams prognozētā rezultātu rādītāja sasniegšanai un pasākuma ietekme uz lauksaimniecības nozares attīstību ir prognozējama salīdzinoši neliela. Pasākums ir pilnībā vērsts uz saimnieciskās darbības aktivitātes palielināšanu lauku apvidos, tāpēc atbalstīto darbību (ieguldījumu) rezultātus un to ilgtermiņa ietekmi ieteicams novērtēt ar nodarbinātības un saimniecību darbības ekonomisko rādītāju uzlabošanas.

Pasākums *“Lauku saimniecību un uzņēmējdarbības attīstība”* (Atbalsts mazo lauku saimniecību attīstībai). Šajā atbalsta pasākumā iznākuma rādītāji ir tieši atkarīgi no kopējā pasākumam piešķirtā finansējuma apjoma un vienam atbalsta pretendenta pieejamās maksimālās atbalsta summas. Pasākums ir pilnībā orientēts uz saimnieciskās darbības aktivitātes palielināšanu lauku apvidos, tāpēc atbalstīto ieguldījumu ietekmi saimniecību un nozares līmenī (attiecīgi rezultātu un ietekmes rādītāji) ieteicams novērtēt ar ekonomisko aktivitāti raksturojošiem indikatoriem – nodarbinātības un saimniecību ekonomiskās darbības rādītāju uzlabošanu.

Pasākums *„Kredītu fonds”*. Pasākuma atbalsts ir paredzēts investīciju veicināšanai Latvijas lauku saimniecībās, tāpēc piešķirtā atbalsta summai, nodrošinot kredītresursu pieejamību un sekojošu ieguldījumu saimniecību modernizācijā un attīstībā veikšanu, būtu jārada ekonomiskais efekts. Līdz ar to atbalsta pasākuma ietekmes novērtēšanai saimniecību un nozares līmenī ieteicams izmantot nodarbinātību un darba ražīgumu raksturojošus rādītājus.

Kopumā pieņēmumi par pasākumu ieviešanu un rezultātīvajiem rādītājiem LAP 2014-2020 ir aprakstīti minimāli vai nav aprakstīti vispār, bet 4.prioritātē plānotie lauku vides pasākumi galvenokārt balstās uz pieņēmumu, ka nosacījumiem atbilstoša lauksaimnieciskā ražošana, lauksaimniecības zemju apsaimniekošana un uzturēšana ir nozīmīga lauku telpas ilgtspējīgai attīstībai. No sniegtajām rādītāju tabulām secināms, ka iznākuma rādītāju noteikšanā vērtētas līdzšinējās tendences pasākumu ieviešanā. Piemēram, MLA pasākumā prognozēts, ka samazināsies pasākumā atbalstīto saimniecību skaits un atbalstītās platības. Šāds pieņēmums ir pamatots, jo samazinājumu veicinās arī paredzētie stingrākie atbalsta saņemšanas nosacījumi pasākumā. Savukārt BDUZ apakšpasākumā rezultāta rādītāji definēti balstoties uz pieņēmumu, ka BVZ apsaimniekošana uzlabos dabisko zālāju stāvokli. Tomēr jāņem vērā fakts, ka pēc aktuālākās informācijas patlaban dabisko zālāju kvalitāte Latvijā vairumā gadījumu ir slikta, tāpēc rezultāta rādītājos definētās vērtības ir salīdzinoši ambiciozas un tās var neizdoties sasniegt. VDSV apakšpasākumā definētajiem rādītājiem nav aprakstīta to savstarpējā sasaiste. BLA pasākuma pieņēmumos līdz ar atbalsta finansējuma pieaugumu paredzēta klientu skaita samazināšanās un atbalstīto platību pieaugums. Tātad saņēmēji paliek esošajā līmenī, bet platības palielinās virs 10%. Būtu nepieciešams pamatot, vai tas saistīts ar prognozētām saimniecības struktūru izmaiņām vai jaunu saimniecību pievienošanu BLA shēmai. Natura 2000 maksājumi laukiem pasākumā pieņēmumi balstīti uz līdzšinējo pasākuma ieviešanas gaitu. Taču šobrīd nav pietiekami precīzas informācijas par platībām, kurās ir reāli ierobežojumi. Ja tiks ieviests nosacījums, ka maksā tikai teritorijās ar reāliem juridiskiem ierobežojumiem, tad ņemot vērā esošos datus prognozējams, ka šāds finansējuma apjoms var būt par lielu. Tādējādi gan atbalsta saņēmēju skaits, gan atbalstītā platība būs mazāka par iznākuma rādītājos definēto.

Meža nozares atbalstošie pasākumi pamatā ir iepriekš pielietoti, izņemot pasākums *“Ražotāju grupas”*, kas līdz šim ir pielietots lauksaimniecības nozares attīstīšanai. Objektīvi vērtējot, pasākumi, kuri ir pārņemti LAP 2014-2020 no iepriekšējā plānošanas perioda sevi pierādījuši kā efektīvi rīki mežsaimniecības uzlabošanā. Jāņem vērā arī tas, ka, izmantojot plānotos pasākumus, tiek reducēti iespējamie riski gan no LAD puses kā publiskā finansējuma pārvaldītājas, gan no pretendenta puses kā publiskā finansējuma izlietotāji. Plānotie iznākumi un to rezultāti (tik cik tie dotajā brīdī ir pieejami) ir vērtējami kā sasniedzami. Redzams, ka programmas plānotāji ir ņēmuši vērā piesardzības principu, lai neaplēstu pārspīlētos sagaidāmos rezultātus, kā arī ņēmuši vērā uzkrāto pieredzi par to, kā un ar kādām tendencēm tiek apgūts finansējums, iesaistoties piedāvātajās aktivitātēs. Tātad var secināt, ka iznākumu un rezultātu pieņēmumi pamatā ir balstīti uz iepriekš gūtajām zināšanām.

LAP 2014-2020 5.prioritātes īstenošanai plānotās aktivitātes nav pietiekoši pamatotas skaitliskā izteiksmē, tikai atsevišķos gadījumos minēti atlases kritēriji (kūtsmēslu krātuves), kas sekmēs ar pasākuma mērķu īstenošanu saistīto kvantitatīvo rādītāju izpildi. Definētie pieņēmumi ir vairāk kvalitatīvi, nekā skaitliski, tāpēc arī pasākumu mērķu saistību ar aktivitātēm var vērtēt tikai izteiksmēs *“pozitīva”*, *“neitrāla”* vai *“negatīva”* ietekme. Izmantotie pieņēmumi šīs prioritātes īstenošanai ir jāprecizē, definējot skaidrus un skaitliski viegli izsekojamus rādītājus

Pasākuma „Pamatpakalpojumi un ciematu atjaunošana lauku apvidos” ietvaros paredzētās aktivitāte ir saistīta ar to, ka ceļu infrastruktūra ir svarīgs nosacījums ražošanas attīstībai un, izbūvējot vai atjaunojot pievedceļus uz ražošanas objektiem, tiks veicināta gan uzņēmējdarbības attīstība, gan kopumā nodrošinātas ar lauksaimniecisko ražošanu un mežsaimniecisko nozari saistītās darbības, izraisot veselu pozitīvu pārmaiņu ķēdi. Kopumā šī pasākuma ietvaros realizētās aktivitātes radītu labvēlīgākus apstākļus ekonomisko darbību dažādošanai un tā rezultātā tiks radītas jaunas darbavietas (6A) un kopumā sekmēta vietējā attīstība lauku apvidos (6B).

LEADER pieeja paredz iekšējo resursu mobilizāciju, endogēno lauku attīstības iniciatīvu veicināšanu. Endogēnie lauku attīstības iniciatīvu pamatā esošie resursi ir ievērojami attīstījušies un nostiprinājušies esošajā un iepriekšējā plānošana periodā. Par ārējiem faktoriem šajā gadījumā varētu uzskatīt LAD darbības efektivitāti projektu iesniegšanas un izvērtēšanas procesā kā arī organizējot finanšu plūsmas.

- *Uz kādiem ārējiem apstākļiem balstīti šie pieņēmumi? Kādi ārējie apstākļi varētu apdraudēt šo pieņēmumu izpildīšanos?*

Pasākumā „Zināšanu pārneses un informācijas pasākumi” nozīmīga ietekme ir spējai veicināt pastāvīgu komunikāciju starp iesaistītajām pusēm. Īsa fondu iniciēta informācijas apmaiņa ir svarīga, tomēr tā būs efektīva, ja būs ilgtspējīga. Citiem vārdiem – vai radīsies jaunas prakses. Vēl cits ierobežojums, kas būtu jāņem vērā, ir pieņēmums, ka nepieciešamās zināšanas Latvijā ir pieejamas. Zināšanu pārnese nespēs notikt, ja konkrētās zināšanas nebūs pieejamas. Līdzīgi faktori ietekmē pasākumu „Sadarbība”, kas nespēs sasniegt rezultātus, ja izrādīsies, ka nav nepieciešamās kapacitātes, lai šāda līmeņa pētnieciskus projektus spētu augstā līmenī īstenot.

Pasākumā “Zināšanu pārneses un informācijas pasākumi” pamatos izmantotie pieņēmumi ir brīvi un tos ir grūti pamatot. Pasākuma un rādītāja saiknes ir izteikti problemātiskas. Tāpat, iznākumu varētu ietekmēt virkne citu, nesaistītu pasākumu. Tādēļ ir jābūt piesardzīgiem, veidojot šī pasākuma pieņēmumu ietvaru.

Arī citi ārēji riski apdraud pasākumu „Konsultāciju pakalpojumi, saimniekošanas un lauku saimniecību atbalsta pakalpojumi”. Galvenais izaicinājums ir atrast precīzu auditoriju un veicināt, ka konsultants ir pietiekoši erudīts, lai spētu nodrošināt auditorijas vajadzības. Cits faktors, kas var mazināt pasākuma efektivitāti, ir kursi, kuri tiek taisīti kursu taisīšanas pēc. Jau tagad eksperti mēdz LLKC pārnest kursu neefektivitāti un nepārdomātas kursu tēmas. Tālāka virzīšanās šajā virzienā var nozīmīgi mazināt finanšu resursu efektīvu izmantojumu. Mērķi var traucēt sasniegt pirmkārt, konsultantu orientēšanās uz nepareizu mērķa grupu – ja konsultanti neuzrunās pareizo mērķa grupu būs grūti sasniegt rezultātus. Tāpat, nozīmīga ietekme ir konsultantu zināšanām un iemaņām. Vājas zināšanas neļaus sasniegt mērķus. Pēdējais faktors, kas var nozīmīgi ietekmēt, ir iespēja, ka iegūtās zināšanas nerezultējas praksēs. Attiecīgi zināšanas uzkrājas, bet netiek mainīti ikdienas paradumi (saimniekošana).

Pasākuma “Sadarbība” ietvaros bīstamība slēpjas iespējā, ka pētījumi nenoved pie vēlamajiem jaunajiem produktiem.

Lauksaimniecības nozarē un tās produktu pārstrādē nozīmīgākie ārējie apstākļi ir saistīti ar cenu svārstībām, ražošanas faktoru izmaksu izmaiņām, finanšu resursu pieejamību, arī agroklimatiskajiem apstākļiem. Programmas veidotājiem un ieviesējiem šie ārējie apstākļi ir gandrīz nekontrolējami, tādēļ pasākumi tiek veidoti, lai projektu ieviesēji aizvien sekmīgāk varētu strādāt arī nelabvēlīgos makrovides apstākļos.

Pasākums „Ieguldījumi materiālajos aktīvos” (*Lauku saimniecību attīstība*). Ņemot vērā iepriekšējo plānošanas periodu pieredzi, kā galvenās atbalsta pasākuma problēmas tika identificētas atbalsta koncentrēšanās dažās nozarēs (graudkopība un piena lopkopība), lielajās lauku saimniecībās un lauksaimnieciskās ražošanas ekonomiski aktīvajos reģionos.

Novērtētāji grib pievērst uzmanību tam, ka vērtējumam nodotajos pasākuma nosacījumos nav iestrādāti kritēriji, kas veicinātu atbalsta vienmērīgāku sadalījumu pa nozarēm, tāpēc saglabājas risks, ka turpināsies iepriekšējos periodos vērojamā atbalsta koncentrācija. Pati par sevi koncentrācija nav vērtējama negatīvi, jo tā daļēji liecina par konkrēto nozaru konkurences

priekšrocībām. Tomēr vienlaikus ekspertu grupa grib pievērst uzmanību tam, ka atsevišķi lauksaimniecības sektori ir kļuvuši tik spēcīgi, ka cīņā par ierobežotiem atbalsta līdzekļiem var izkonkurēt citus, potenciāli perspektīvus, bet šobrīd ne tik spēcīgus lauksaimniecības sektorus.

Lauksaimnieciskās ražošanas intensifikācija samazina vajadzību pēc darbaspēka, tāpēc pastāv risks, ka saimniecību modernizācijas rezultātā radīsies pretrunas ar tiem LAP mērķiem, kas paredz jaunu darbavietu radīšanu un apdzīvotības saglabāšanu Latvijas laukos. Politikas veidotājs ir korekti norādījis, ka darbavietu skaits lauksaimniecībā ir strauji samazinājies un samazināsies arī nākotnē (281., 284. un 294. punkts Latvijas Lauku attīstības programmā 2014.-2020.). Tam ir prognozējama negatīva ietekme uz lauku teritorijas apdzīvotību. Ņemot vērā, ka "Ieguldījumi materiālajos aktīvos" ir lielākais no pasākumiem, un tam ir atvēlēta liela daļa no finansējuma, ieteicams šī pasākuma ietvaros uzmanību pievērst ne tikai efektivitātes palielināšanai, bet vienlaicīgi arī nodarbinātības veicināšanai lauksaimniecībā. Šajā kontekstā jāatzīmē, ka dažādu lauksaimniecības produktu ražošanai ir atšķirīga darbietilpība. Līdz ar to, dodot priekšroku ieguldījumiem darbietilpīgāko lauksaimniecības produktu efektīvai ražošanai, var veicināt gan efektivitāti, gan risināt sociāli nozīmīgāku problēmu – veicināt nodarbinātību.

Pasākums „*Ieguldījumi materiālajos aktīvos*” (*Infrastruktūra, kas saistīta ar lauksaimniecības un mežsaimniecības attīstību un pielāgošanu*). Pasākuma risks ir saistīts ar nesakārtoto meliorācijas sistēmu uzskaiti un datu trūkumu, kas ļautu konstatēt veikto ieguldījumu efektivitāti (piemēram, ietekmēto platību apjoms, ražības pieaugums meliorētajās platībās).

Latvijas Melioratoru biedrība norāda, ka LAP 2007-2013 meliorācijas sistēmu rekonstrukcijai nepieciešamā ES atbalsta izmantošanu būtiski kavēja palielināts administratīvais slogs ūdensnoteku sakārtošanai, no kuru darbības ir atkarīga viena īpašnieka, koplietošanas un pašvaldības meliorācijas sistēmu darbība. Normatīvajos aktos uzstādītās prasības saņemt no Reģionālajām vides pārvaldēm ekspertu atzinumus neļāva sagatavot meliorācijas būvju rekonstrukcijas tehniskos projektus pasākumā noteiktajā laika posmā<sup>11</sup>.

Pasākums “*Lauku saimniecību un uzņēmējdarbības attīstība*” (*Atbalsts jaunajiem lauksaimniekiem*). Pasākumā pieejamā atbalsta apjoms ir nepietiekams saimniecības darbības uzsākšanai nepieciešamo investīciju veikšanai, tāpēc to var uzskatīt tikai par sākotnējo ieguldījumu, bet daļa investīciju jāiegādājas, piesaistot citus finansējuma avotus.

Pasākums “*Lauku saimniecību un uzņēmējdarbības attīstība*” (*Atbalsts mazo lauku saimniecību attīstībai*). Pastāv risks, ka atbalsta pretendenti vēlēšies attīstīt mazos apjomos nozares, kas to nelielo ražošanas apmēru dēļ var izrādīties ekonomiski neizdevīgas un nekonkurētspējīgas nākotnē, piemēram, piena lopkopību vai graudkopību, kas radīs nelietderīgu atbalsta izmantošanu.

Ņemot vērā iepriekšējo periodu pieredzi, pastāv risks, ka šis pasākums pārklāsies/dublēsies ar atbalstu pasākumā „Ieguldījumi materiālajos aktīvos”, jo atsevišķas lauku saimniecības izmanto gan iespēju iegūt atbalstu jaunas tehnikas iegādei, gan šī pasākuma atbalstu, iegādājoties lietotu lauksaimniecības tehniku.

Iepriekšējo periodu pieredze norāda, ka ir samērā komplicēti saplānot saimniecības attīstību 5 gadu periodam, kā rezultātā daudzas iecerētās darbības mainās un atbalsta saņēmējam, kā arī administrējošai iestādei palielinās administratīvais slogs, jo notikušās izmaiņas ir vairākkārtīgi jāskaidro. Šo problēmu rezultātā atbalsta izmantošana atsevišķos gadījumos tiek pārtraukta jau pēc 3 gadiem.

Saimniecībai piešķirtā ES finansējuma apjoms (15 000 EUR 5 gados) būs ievērojami lielāks par iespējamo apgrozījuma pieaugumu, kas ļauj šāda veida atbalstu uzskatīt par pabalstu iesāktās darbības nepārtraukšanai, kas līdz ar to pilda vairāk sociālo funkciju, nevis sasniedz nodarbinātības vai ražošanas palielināšanas mērķi. Tāpēc pasākumā ieteicams iestrādāt konkrētus atbalsta efektivitātes novērtēšanas kritērijus.

Pasākums „*Kredītu fonds*”. Palielinoties ekonomiskajai aktivitātei valstī kopumā un aktivizējoties kredītiestāžu darbībai, iespējama kredītresursu pieejamības uzlabošanās. Tomēr daudzi projekti, kas tiek finansēti LAP ietvaros, ir uzskatāmi par paaugstināta riska projektiem no

---

<sup>11</sup> Latvijas Melioratoru biedrības vēstule Nr.5 no 22.05.2012. „Par meliorācijas sistēmu renovāciju un rekonstrukciju”

kredītiestāžu viedokļa, un to kreditēšanas politika joprojām drīzāk būs piesardzīga. Tāpēc ir sagaidāms, ka pieprasījuma pēc pasākuma atbalsta būtiski nesamazināsies.

Saistībā ar 4.prioritāti LAP 2014-2020 minēts, ka Latvijā ir būtiskas klimatiskās atšķirības, kā arī tas ka klimatiskie apstākļi turpina mainīties, radot papildus riskus arī lauksaimniecības nozarei. Tāpat atzīmēts augstais neizmantotās lauksaimniecības zemes īpatsvars Latvijā un jo īpaši MLA teritorijās. Saistībā ar ārējiem apstākļiem SVID analīzē vairākos punktos minēts, ka Latvijā ir vērojamas lauku sociālekonomiskās telpas degradācijas pazīmes, kā rezultātā veidojas negatīvas ietekmes. Līdz ar to saistībā ar MLA pasākumu rodas jautājums, cik būtiski MLA atbalsts (jo tas ir tikai neliela daļa no kopējiem atbalsta pasākumiem lauku telpā) spēs ietekmēt minētos procesus. BDUZ apakšpasākumā izmantotos pieņēmumus būtiski ietekmēs 2013. gadā uzsāktā papildus BVZ kartēšana. Tāpat jāņem vērā, ka šobrīd dabiskajiem zālājiem Latvijā ir slikts stāvoklis un to ietekmē arī citi faktori (t.sk. sociālekonomiskie), ne tikai apsaimniekošana. Saistībā ar VDSV apakšpasākumu minams, ka ūdeņu piesārņojums tieši no lauksaimniecības kā nozīmīga problēma Latvijā nav zinātniski pierādīta. Tas saistīts gan ar nepietiekamo pētījumu skaitu, paraugu ņemšanas vietu pārklājumu. Turklāt atsevišķi pētījumi liecina, ka ūdens kvalitāte Latvijā ir salīdzinoši laba, līdz ar to pasākums var nedot gaidīto rezultātu. BLA pasākuma rādītāju noteikšanā jāņem vērā, ka Latvijā bioloģiskā lauksaimniecība tiek realizēta teritorijās (galvenokārt paugurainēs), kur reāli praksē konvenciālā lauksaimniecība būtu apgrūtināta dēļ dabiskajiem apstākļiem (augšnes kvalitāte, reljefs, ainavu struktūra u.c.). To apliecina arī tas, ka esošajās BLA platībās LIZ struktūrā dominē PPG un sētie zālāji (76%). Tādējādi vērtējot pasākuma devumu, piemēram, 4B mērķa virziena kontekstā, atzīmējams, ka tas var nebūt nozīmīgs. Natura 2000 maksājumi laukiem pasākuma pieņēmumu kontekstā minams, ka nav zināmas precīzas platības ar saistošiem aprobežojumiem, kuri būtu kompensējami, tāpēc sliktās datu kvalitātes dēļ pasākuma ieviešana var neizdoties kā plānots.

Programmas izteiktie pieņēmumi ir atkarīgi no pastāvošās likumiskās kārtības meža apsaimniekošanā. 2012./2013.gadu periodā ir veikts ievērojams darbs ar mežsaimniecību saistītās likumdošanas sakārtošanā, izstrādājot faktiski jaunu Meža likumu (teorētiski tika veikti ievērojami likuma grozījumi) un pārstrādājot ar meža nozari saistīto normatīvo bāzi, t.i., aptuveni 20 Ministru kabineta noteikumu. Pieņemot, ka tuvāko gadu periodā neatkārtosies tik būtisku likumdošanas aktu maiņa un fundamentālu principu mainīšana meža apsaimniekošanā, var secināt, ka plānotie iznākuma un rezultātu rādītāji būs sasniedzami raugoties no likumdošanas viedokļa.

Kā vēl vienu ārēju faktoru var minēt pietiekoši lielo ārvalstu investoru interesi par Latvijas privāto mežsaimniecību, kas veicinājusi kapitāla ieplūšanu. Tādējādi ir veicināta visas mežsaimniecības attīstība, ienākot lielākam profesionālo mežīpašnieku skaitam ar pieaugošu tiem piederošās meža teritorijas daļu. Tas ir sekmējis publiskā finansējuma apguvi, un rosinājis arī citus mežīpašniekus apgūt piedāvātās atbalsta iespējas. Minētais faktors, ka arvien lielāka daļa privātās mežsaimniecības pieder ārvalstu īpašniekiem, veido arī neskaidrību par to ilgtermiņa plāniem. Tas teorētiski var ietekmēt LAP piedāvāto pasākumu iznākumu un rezultātu rādītājus.

Viens no draudiem mežsaimniecībai ir klimata maiņas. Ir vērtējams, ka tas nemainīs kopējo iznākumu un rezultātu rādītājus. Tomēr, iespējams, ka tas radīs pārkārtojumus mežsaimniecības attīstības maiņās, piemēram, turpmāk tiks apmežotas vai ieaudzētas no jauna audzes ar vairāk mitruma mīlošām koku sugām. Svarīgi izmantot selekcionētu un augstvērtīgu stādāmo materiālu Tā kā LAP 2014-2020 netiek noteikts tik detāls plānoto rādītāju skaidrojums, tad faktiski nav paredzams, ka 7 gadu periodā tas var radīt būtisku ietekmi.

Pasākuma „Pamatpakalpojumi un ciematu atjaunošana lauku apvidos” aktivitāšu sekmīga realizācija lielā mērā atkarīga no pašvaldību aktivitātes definējot objektus, kuriem tiks piemērots atbalsts kā arī no Satiksmes ministrijas un Vides aizsardzības un reģionālās attīstības ministrijas darbības sagatavojot kvalitatīvus perspektīvos plānojumus un vietējo uzņēmēju intereses piedalīties šajās aktivitātēs.

LEADER pieeja paredz iekšējo resursu mobilizāciju, endogēno lauku attīstības iniciatīvu veicināšanu. Endogēnie lauku attīstības iniciatīvu pamatā esošie resursi ir ievērojami attīstījušies un nostiprinājušies esošajā un iepriekšējā plānošana periodā. Par ārējiem faktoriem šajā gadījumā

varētu uzskatīt LAD darbības efektivitāti projektu iesniegšanas un izvērtēšanas procesā kā arī organizējot finanšu plūsmas.

- *Kā intervences loģika būtu jāpārveido, lai sasniegtu gaidītos rezultātus ar lielāku varbūtību un lielākā mērā? Kuras darbības vajadzētu pastiprināt, pievienot vai atsaukt?*

Pasākums „Ieguldījumi materiālajos aktīvos” (Lauku saimniecību attīstība). Iepriekšējo periodu pieredze norāda, ka pieprasījums pēc šāda veida atbalsta ir liels un atsevišķos reģionos ātri pārsniedz pieejamā finansējuma apjomu. Tāpēc, lai nodrošinātu līdzekļu sadalījumu atbilstoši lauksaimnieciskās ražošanas intensitātei, ieteicams turpināt realizēt reģionālo principu finansējuma sadalē, bet balstoties uz saražotās produkcijas apjomu reģionos, nevis LIZ vai vienotam platības maksājumam (VPM) pieteikto platību.

Pasākuma līdzekļi ir tieši saistīti ar lauksaimnieciskās ražošanas efektivitātes palielināšanu, tāpēc, ja atbalsta sadalījuma reģionālo principu arī turpmāk paredzēts īstenot atbilstoši lauksaimniecībā izmantojamās zemes vai VPM platībām, tad, rēķinot vēl papildus palielināto tiešmaksājumu apmēru, tiek stimulēts zemes vērtības kāpums, kas kapitalizējas tās cenā un nomas maksas palielināšanā, nevis tiek veicināta zemes racionāla, efektīva un intensīva izmantošana.

Ņemot vērā iepriekšējo pieredzi, ES un Latvijas līmeņa politikas dokumentu analīzi, ir identificējamās jomas, kurās pasākums “Ieguldījumi materiālajos aktīvos” nenodrošina būtisku ES un Latvijas politikas mērķu pārklājumu. Tāpēc ekspertu grupa iesaka pievērst uzmanību tādu svarīgu mērķu kā inovāciju ieviešana, ražošanas koefektivitātes un energoefektivitātes palielināšana, eksportspējīgas produkcijas ražošana, nišas produktu un augstas pievienotās vērtības produktu ražošana, ekonomiskās aktivitātes palielināšana Austrumu pierobežā sasniegšanu veicinošu kritēriju iestrādāšanai pasākumā, tādejādi nodrošinot lielāku LAP 2014-2020 saskaņotību ar pēc hierarhijas augstākiem Latvijas politikas plānošanas dokumentiem. Zemais inovāciju ieviešanas līmenis tika identificēts kā problēma ieguldījuma atbalsta pasākumos iepriekšējos periodos.

Ieguldījumu atbalsta koncentrācijai ekonomiski aktīvākajos reģionos ir loģisks izskaidrojums, tomēr, ņemot vērā NAP 2020 uzdevumu attīstīt Austrumu pierobežas teritoriju un vispārējo mērķi – nodrošināt līdzsvarotu lauku teritorijas attīstību, jāpārdomā mehānismi, kas samazinātu izteiktu atbalsta koncentrāciju atsevišķos Latvijas reģionos, kaut arī tas ir pretrunā ar zemes efektīvu izmantošanu lauksaimniecības produkcijas ieguvei.

Ņemot vērā iepriekšējos plānošanas periodos konstatēto atbalsta līdzekļu koncentrāciju lielajās saimniecībās un atsevišķās nozarēs, jāizvērtē atbalsta piešķiršanas nosacījumi, lai vienlaicīgi veicinātu svarīgāko Latvijas lauksaimniecības nozaru attīstību, bet arī nodrošinātu līdzekļu vienmērīgāku sadalījumu.

Iepriekšējo plānošanas periodu pasākumos bija iestrādāti nosacījumi, kas aizliedza ar atbalstu iegādātās tehnikas iznomāšanu un tehnikas pakalpojumu sniegšanu. Šāda aizlieguma rezultātā mazajām saimniecībām samazinās tehnikas pakalpojumu pieejamība tiek veicināta ekonomiski neefektīva un nelietderīga nepietiekamas jaudas tehnikas iegāde mazajās saimniecībās, kurām nav finanšu līdzekļu atbilstošas jaudas tehnikas iegādei.

Viens no situācijas risinājumiem ir mazo ražotāju kooperācija tehnikas iegādei, kas vairāku apsvērumu dēļ nav populāra aktivitāte. Ieteicams iestrādāt nosacījumus par obligātu, piemēram, 70-80% attiecīgās tehnikas noslodzi savā saimniecībā, pieļaujot tehnikas pakalpojumu sniegšanu, kas palielinātu tehnikas (un līdz ar to arī piešķirtā atbalsta) izmantošanas efektivitāti.

Lielās saimniecības, kurām ir pieejami pietiekami finanšu līdzekļi pašu finansējuma daļas nodrošināšanai, izmanto pieejamo investīciju atbalstu, lai atjaunotu tehnikas parku pēc noteiktā uzraudzības perioda (pašlaik 5 gadi) beigām. Ja uzraudzības periods saimniecībām, kuras atbalstu ir izmantojušas atkārtoti, tiktu pagarināts, piemēram, līdz 7-10 gadiem, kopējā atbalsta izmantošanas efektivitāte varētu palielināties.

Lai uzlabotu atbalsta izmantošanas efektivitāti, ekspertu grupa iesaka izvērtēt iespēju pasākuma “Ieguldījumi materiālajos aktīvos” ietvaros nelielām saimniecībām atļaut ar atbalsta palīdzību pirkt ne tikai jaunu, bet arī lietotu tehniku. Tomēr šajā gadījumā ir jāizstrādā normatīvi un

lietotas tehnikas attiecināmo izmaksu griesti, kā arī nosacījumi, kas nepieļautu tehnikas vienības vairākkārtēju pirkšanu un pārdošanu ar mērķi atkārtoti saņemt atbalstu.

Pasākums „*Ieguldījumi materiālajos aktīvos*” (*Infrastruktūra, kas saistīta ar lauksaimniecības un mežsaimniecības attīstību un pielāgošanu*). Pasākuma nosacījumos nav precīzi definēti atbalsta saņēmēji, jo 2007.-2013.gada periodā 75% finansējuma izmantoja valsts SIA „Zemkopības ministrijas Nekustamie Īpašumi”, kas atbild par valsts nozīmes meliorācijas sistēmu (ūdensnoteku) ekspluatāciju un uzturēšanu. Tomēr privātajiem zemes īpašniekiem, it īpaši mazajām lauku saimniecībām, ir grūtības realizēt finansiāli apjomīgus meliorācijas sistēmu uzlabošanas projektus. Tāpēc pozitīvi vērtējams fakts, ka indikatīvajā finansējuma sadalījumā ietverts privātajām un publiskajām meliorācijas sistēmām paredzētā finansējuma sadalījums, paredzot aptuveni 60 % novirzīt privāto meliorācijas sistēmu sakārtošanai. Ieteicams finansējuma sadalījuma plānu (lauksaimniecības un meža zemēs esošo meliorācijas sistēmu rekonstrukcijai, kā arī privātām un publiskām meliorācijas sistēmām paredzētā finansējuma apjoms) iestrādāt arī pasākuma nosacījumos.

Ieteicams atsevišķos gadījumos pieļaut jaunu meliorācijas sistēmu būvniecību, ja atbalsta pretendents var pierādīt, ka būvniecība būs efektīvāka nekā esošo sistēmu rekonstrukcija/renovācija. Atbalsta trūkums jaunu meliorācijas sistēmu būvniecībai jau iepriekšējā plānošanas periodā bija identificēts kā būtiska atbalsta pasākuma nepilnība.

Ņemot vērā SVID analīzē identificēto sliktu meliorācijas sistēmu stāvokli, vajadzības ir būtiski lielākas par pieejamo finansējumu, un šādos gadījumos ir īpaši svarīgi izstrādāt konkrētus atbalsta piešķiršanas kritērijus un pamatot atbalsta saņēmēju loku (Latvijas meliorācijas kadastra dati rāda, ka regulētas valsts nozīmes ūdensnotekas ir 13 tūkst. km, koplietošanas ūdensnotekas - 30 tūkst. km, bet viena īpašuma meliorācijas drenas 900 tūkst. km garumā<sup>12</sup>).

Ņemot vērā konstatēto finansējuma nepietiekamību vajadzību apmierināšanai, jāapsver atbalsta likmes pazemināšanas nepieciešamība (vismaz sākumā), lai palielinātu pasākuma efektivitāti un kopējo ar atbalsta palīdzību modernizēto un uzbūvēto meliorācijas tīklu garumu.

Pasākums “*Lauku saimniecību un uzņēmējdarbības attīstība*” (*Atbalsts jaunajiem lauksaimniekiem*). Iepriekšējo periodu pieredze norāda, ka jauno lauksaimnieku atbalsta pieejamība veicina fiktīvu esošo saimniecību sadalīšanu ar mērķi iegūt ES finansējumu ar augstu sabiedriskā finansējuma intensitāti, tāpēc pasākumā jāiestrādā nosacījumi, kas nepieļautu šādu tendenci attīstību, lai saimniecības, kas izveidojas šī atbalsta pasākuma rezultātā, ir spējīgas patstāvīgi ražot lauksaimniecisko produkciju, nevis būt atkarīgas no saistīto uzņēmumu darbības. Pašlaik pasākuma nosacījumos jau ir iestrādāta norma par obligātu visas saimniecības pārņemšanu.

Ieteicams atbalsta piešķiršanas kritērijos priekšroku dot ekonomiski ilgtspējīgiem projektiem ar lielāku ietekmi uz nodarbinātību laukos.

Ņemot vērā augsto atbalsta intensitāti, vēlams palielināt uzraudzības laiku līdzfinansētajām investīcijām, piemēram, līdz 10 gadiem (tāpēc pozitīvi vērtējums jau iestrādātais nosacījums par ilggadīgo stādījumu un būvniecības uzraudzības pagarināšanu līdz 10 gadiem).

Pasākums “*Lauku saimniecību un uzņēmējdarbības attīstība*” (*Atbalsts mazo lauku saimniecību attīstībai*). Iepriekšējo plānošanas periodu pieredzes analīze liecina par augstu saņemtā atbalsta efektivitāti, jo īpaši mazajās saimniecībās<sup>13</sup>. Ņemot vērā ZM prognozes par nodarbināto skaita samazināšanos un lauksaimnieciskās darbības intensificēšanu, nav pamatojuma liela skaita mazo lauku saimniecību ienākšanai tirgū, tāpēc vērā ņemams ir LVAEI priekšlikums ar šī atbalsta palīdzību stimulēt arī nelauksaimniecisku darbību attīstību, tā veicinot vienu no pasākuma mērķiem – saimniecību pārstrukturizāciju.

Pozitīvi vērtējama atbalsta intensitātes palielināšana līdz 3000 EUR gadā, tomēr saskaņā ar veiktajām lauksaimnieku aptaujām, tā joprojām ir pārāk maza summa, lai nodrošinātu konkurētspējīgas ražošanas attīstību saimniecībās. Pasākuma efektivitāti varētu palielināt arī

<sup>12</sup>LR Meža īpašnieku biedrības vēstule par līdzekļu piešķiršanu meliorācijas sistēmu uzturēšanai. Pieejama: [http://www.mezaipasniki.lv/lv/jaunumi/vestule\\_par\\_lidzeklu\\_pieskiršanu\\_melioracijas\\_sistem\\_u\\_zturēsānai/](http://www.mezaipasniki.lv/lv/jaunumi/vestule_par_lidzeklu_pieskiršanu_melioracijas_sistem_u_zturēsānai/)

<sup>13</sup> Atskaite Lauku attīstības programmas 2007-2013 ietvaros „1.4.1. pasākuma „Daļēji naturālo saimniecību pārstrukturizācija” padziļināta risinājumu un iespējamo ieguvumu analīze”, 2011



līdzekļu nevienmērīga sadale pa gadiem, piemēram, lai veicinātu lielāka apjoma investīcijas pamatlīdzekļos, kas vienlaicīgi palielinātu arī pasākuma ilgtspēju, tāpēc pozitīvi vērtējama pasākumā jau iestrādātā iespēja atbalstu par vairākiem gadiem saņemt vienā maksājumā.

ES un Latvijas politikas dokumentos uzsvērti mērķi, kas saistīti ar nišas produktu un augstas pievienotās vērtības produktu ražošanu. Tāpēc ekspertu grupa iesaka pārdomāt šo mērķu sasniegšanu veicinošu kritēriju iestrādāšanu pasākuma nosacījumos.

Ieguldījumi pamatlīdzekļos saglabāsies arī pēc atbalsta programmas beigām, tomēr atbalsta apjoms bieži vien ir nepietiekams konkurētspējīgas lauksaimnieciskās ražošanas attīstīšanai un saimniecību pārstrukturizācijai, tāpēc ar atbalsta saņemšanas nosacījumiem pasākums ir jāpadara mērķtiecīgāks.

Pasākums „*Kredītu fonds*”. *Ieteicams palielināt pasākumam piešķirtā atbalsta apjomu.*

Lauku vides aspektā LAP 2014-2020 intervences loģikā veicami atsevišķi uzlabojumi. Vides pasākumos būtu nepieciešams aprakstīt arī savstarpējo saistību un mērķplatību pārklāšanos starp ceturtās lauku prioritātes mērķa virzieniem. MLA pasākuma pamatojumā precīzi jānorāda, uz kuriem mērķa virzieniem pasākums attiecas (4A un/vai 2A), kā arī jāraksturo pasākuma aptuvenais ieguldījums attiecīgajā mērķa virzienā. Izejot no tā, iespējams precizēt arī citus rādītājus, jo īpaši rezultāta un ietekmes rādītājus. Tā, piemēram, ja MLA pasākums attiecināms tikai uz 4. prioritāti, tad nebūtu izmantojami sociālekonomiskie rādītāji, bet ar vides pārmaiņām tieši saistītie rādītāji (piem., LPI, ADVZ, PPG īpatsvars). VDSV apakšpasākumā samazināms plānotais finansējuma apjoms. Tā kā pasākuma pamatojums ir nepietiekams, patlaban grūti precizēt, kāds būtu optimāls finansējuma apjoms. Papildus detalizētākam pamatojumam un atbalsta saņemšanas nosacījumiem, sagatavojams precīzs atbalsta likmes aprēķins. Natura 2000 maksājumi laukiem pasākuma ieviešanā precizējumi veicami pēc tam, kad būs apzinātas precīzas PPG platības, kurās ir lauksaimnieciska rakstura ierobežojumi.

Saistībā ar meža nozari būtu jāpārskata piedāvātie rezultātu rādītāji, to pielietojamība un jēga nākotnē. Piemēram, mežsaimniecībā ir izvirzīts nākotnes redzējums, ka nepieciešams paaugstināt meža produktivitāti, gan saglabāt bioloģisko daudzveidību, gan sekmēt mazvērtīgās biomasas izmantošanu (uzskaitīts SVID analīzē). Minētās vajadzības ir cieši saistītas ar LAP 2014-2020 2., 4. un 5. prioritāti. Tātad skaidri redzams, ka tāds pasākums kā „Meža ieaudzēšana” būtu vitāli vērsams uz teritorijām, kas netiek izmantotas efektīvi. Piedāvātajā rekomendācijā ir ieviešams arī sagaidāmo rezultātu dalījums, kas nosaka, ka daļa meža būtu ieaudzējama krūmājos, kuriem būtu jāpiemēro diferencēta atbalsta likme.

Līdzīgi ir arī aplūkoti pārējie pasākumi, izvērtējot to saikni ar prioritātēm un noteiktajām nozares vajadzībām:

1) Pasākumā „Ražotāju grupas” ir piedāvāts redzējums, ka atbalstāmas būtu organizācijas, kuras pamatā tendētas uz mazajiem un vidējiem meža īpašniekiem, kuriem pieder mazāk par 50 ha meža. Nenoliedzami robežlielums būtu diskutējams nozares ekspertu vidū, tomēr ir jārada kritēriji, kas ļaus risināt nozares fundamentālo problēmu, ka liela daļa mazo un vidējo meža īpašumu netiek vai tiek apsaimniekoti ierobežotā un, iespējams, pat neprofesionālā veidā. Izmantojot minēto pasākumu, pastāvošā kārtība būtu jāmaina, to pielāgojot faktiskajām vajadzībām un prioritātēm.

2) Piedāvāti uzlabojumi ir arī rezultātu rādītājos pasākumā „Profilakse un atjaunošana pēc bojājumiem, ko mežam nodarījuši meža ugunsgrēki, dabas katastrofas un katastrofāli notikumi”, kur būtu ieviešami rādītāji, kas raksturotu savlaicīgi identificētos meža ugunsgrēkus un atjaunoto platību proporciju. Tā kā nenoliedzami pasākums risina nozares nozīmīgas vajadzības un to raksturo arī prioritātes, tad būtu jāpielieto skaidrāk izprotami rādītāji, kas nosaka publiskā finansējuma jēgu un ilgtspējību.

3) Rekomendēts pārkārtot sagaidāmos rezultātus, nosakot, cik km meliorācijas sistēmu rekonstruējams/ uzbūvējams meža zemēs. Tā kā pasākuma nosaukums „Infrastruktūra, kas saistīta ar lauksaimniecības un mežsaimniecības attīstību un pielāgošanu” skaidri norāda, ka infrastruktūra jāattīsta arī meža zemēs, tad pasākumā būtu jānosaka dalīti kritēriji gan meža, gan lauksaimniecības zemēm. Tas apstiprinātu arī meža nozares pausto vajadzību izpildi, respektīvi, tiktu ieviesti rīki pieaugošā mitruma aizvadīšanai un augsnes produktivitātes saglabāšanai.

Pasākumā „Pamatpakalpojumi un ciematu atjaunošana lauku apvidos” plānotajās aktivitātēs galvenais uzsvars likts uz vienas konkrētas grupas – lauku uzņēmēju atbalstu, bet potenciālā pasākuma ietekme varētu būt plašāka, iesaistot lēmumu par pievadceļu atjaunošanu pieņemšanā plašāku vietējo iedzīvotāju loku, ne tikai pašvaldības, kā tas paredzēts pasākuma aprakstā. Pasākuma realizācija skar visu pašvaldības iedzīvotāju intereses. Nelielās pašvaldībās, kur ekonomiski aktīvo iedzīvotāju īpatsvars ir neliels, maz ir arī uzņēmēju. Paplašinot apspriešanās pirms lēmumu pieņemšanas iesaistīto loku, mazinātos riski, kas var rasties, ja lēmumi tiek pieņemti šauru grupu vai pat atsevišķu personu interesēs, kā arī izvairīties no subjektīvi motivētiem konfliktiem. Ņemot vērā to, ka ceļu izmantotāju (labuma no pasākuma īstenošanas guvēju) loks netieši ir plašāks, būtu loģiski ņemt vērā arī šo grupu intereses.

LEADER pieejas īstenošana paredz vairākus apakšpasākumus - vietējās ekonomikas stiprināšanas iniciatīvas, vietas potenciāla attīstības iniciatīvas, starpterritoriālā un starpvalstu sadarbība un vietējās rīcības grupas darbības nodrošināšana, teritorijas aktivizēšana un atbalsts vietējo attīstības stratēģiju un sadarbības projektu sagatavošanai, kas pilnībā atbilst LAP intervences loģikai.

### **Kopsavilkums par 2.5. apakšnodaļā veikto analīzi**

*Ex-ante* ekspertu veiktās LAP 2014-2020 pamatā esošo pieņēmumu analīzes rezultātā tika secināts, ka pieņēmumi gandrīz visos gadījumos ir reāli. Tātad ir sagaidāms, ka tie izpildīsies un netraucēs sasniegt plānoto aktivitāšu rezultātus, kā arī plānoto aktivitāšu rezultāti ar pietiekami augstu varbūtību sekmēs prognozētās ietekmes panākšanu.

Novērtējuma veicēji vērš politikas veidotāja uzmanību uz vairākiem pieņēmumiem, kuru īstenošanās iespēja var nebūt pietiekami augsta, piemēram, saistībā ar konsultāciju personāla kapacitāti un atbilstošu zinātnisku institūciju pieejamību sadarbības pasākumā. Eksperti īpaši vēlas vērst politikas veidotāja uzmanību uz risku, ka atsevišķi lauksaimniecības sektori ir kļuvuši tādā mērā ekonomiski spēcīgi, ka cīņā par ierobežotiem atbalsta līdzekļiem izkonkurēs citus, potenciāli perspektīvus, bet pagaidām ne tik spēcīgus lauksaimniecības sektorus.

Sistemātiska programmas intervences loģikas pamatā esošo pieņēmumu (kas pēc būtības ir pretēji riskiem) analīze ir ļoti svarīga. Nerealizējies pieņēmums vai analīzes trūkuma rezultātā neapzināts augsta riska pieņēmums var izraisīt pārrāvumu mērķu hierarhijā. Lai sistemātiski plānotu riskus, *ex-ante* novērtējuma veicēji iesaka izvērtēt iespēju katram pasākumam sagatavot atbilstošu loģiskās plānošanas matricu vai pielietot citas ekvivalentas metodes. Sistemātiska, metodoloģiski korekta risku analīze ir viens no visnozīmīgākajiem pilnveidojumiem, kā politikas veidotājs varētu tālāk pilnveidot programmēšanas procesu.

LAP 2014-2020 4.prioritātē paredzētais ieguldījums ir nozīmīgs, tomēr atsevišķiem pasākumiem uzlabojama to mērķtiecība atbilstoši prioritārajiem virzieniem (MLA, Agrovide un Klimats), tādējādi iespējams palielināt pasākuma ieguldījumu.

## **2.6. Budžeta piešķiruma saskaņotības ar mērķiem novērtējums**

### **Iekšējās finanšu saskaņotības novērtējums**

LAP 2014-2020 pasākumu publiskā finansējuma sadalījums pa mērķa virzieniem dots 5.3. apakšnodaļā. Tabulā pieļautas matemātiskas kļūdas, tāpēc precīzi analizēt iekšējo finanšu saskaņotību nevar.

➤ *Kādā mērā izdevumu sadalījums ir atbilstošs mērķu hierarhijai?*

Labotās finanšu sadalījuma diagrammas pa mērķa virzieniem un pasākumiem saskaņotība ar mērķu hierarhiju redzama attēlā (skat. 1.pielikuma 8.att.).

Programmā dota tikai pasākumu piederība prioritātēm, bet ne mērķa virzieniem. Novērtēšanas ekspertu sniegtajā budžeta sadalījuma attēlojumā pasākumu atbilstība mērķa virzieniem salīdzināta ar Rādītāju plānā fiksēto pieļaujamo stāvokli.

Var secināt, ka finanšu tabulas kļūdu labojuma gadījumā izdevumu sadalījuma plūsma potenciāli varētu būt atbilstoša visām mērķu hierarhijas saitēm, izņemot atsevišķus gadījumus:

1) pasākums „Ieguldījumi mežu attīstībā un mežu dzīvotspējas pilnveidošanā” ir iekļauts 4.prioritātes mērķu hierarhijā; bet finansējuma 4A, 4B un 4C mērķu virzienā tam nav, tas tiek pilnībā finansēts 5E mērķa virzienā;

2) pasākums „Pamatpakalpojumi un ciematu atjaunošana lauku apvidos” iekļauts arī 3.prioritātes mērķu hierarhijā, bet finansējuma 3A mērķa virzienā tam nav;

3) pasākums „Kredītu fonds” iekļauts 2.prioritātes mērķu hierarhijā, bet finansējums nav iedalīts nevienā mērķa virzienā;

4) pasākumam „Sadarbība” ir finansējums 2A mērķa virzienā, bet tas nav iekļauts 2.prioritātes mērķu hierarhijā;

5) 1.prioritātes pasākumiem nav finansējuma 1ABC mērķa virzienos, pasākums tiek finansēts gan 2A gan 4ABC mērķa virzienā.

„Zināšanu pārneses un informācijas pasākumi”, “Konsultāciju pakalpojumi saimniekošanas un lauku saimniecību atbalsta pakalpojumi” un „Sadarbība” pasākumu mērķi ir aprakstīti ļoti plaši, bet reālie rīcības virzieni un saiknes ar prioritātēm ir šauras. Ja to uzlūko tikai sasniedzamo prioritāšu kontekstā, tad finansējums pilnībā atbilst izvirzītajiem mērķiem. Tāpat, ir jānorāda, ka šobrīd vienīgais racionālais efektivitātes novērtējums šiem pasākumiem ir tikai to norise. Attiecīgi šādā reducētā skatījumā izglītības finansējuma plūsma atbilst programmā izvirzītajiem mērķiem. Tomēr, šai interpretācijai ir arī otra puse – pasākumu aprakstā mērķi ir plašāki nekā tikai tie, kas šos pasākumus saista ar prioritātēm.

Tomēr, šai interpretācijai ir arī otra puse – pasākumu aprakstā mērķi ir plašāki nekā tikai tie, kas šos pasākumus saista ar prioritātēm. Kā norādīts iepriekš (pie pasākumu apraksta) – virkne citu atbalsta pasākumu kādā to ieviešanas stadijā ir saistāmi ar izglītošanos. Vienlaikus šai otrai perspektīvai atvēlētais finansējums ir vēl jo mazāks (šāds komentārs ir attiecināms uz “Zināšanu pārneses un informācijas pasākumi”, “Konsultāciju pakalpojumi saimniekošanas un lauku saimniecību atbalsta pakalpojumi”). Ņemot vērā šo nesaskaņu starp pasākumu aprakstu un atbalstītajiem pasākumiem ir ieteicams pasākumos “Zināšanu pārneses un informācijas pasākumi”, “Konsultāciju pakalpojumi saimniekošanas un lauku saimniecību atbalsta pakalpojumi” palielināt finansējumu un vērst to tieši uz šobrīd marginālajiem jautājumiem (citu aprakstīto mērķu veicināšanai).

Lielākie finanšu resursi lauksaimniecības nozarei atbilstošajos LAP 2014-2020 pasākumos ir novirzīti pasākumam „Ieguldījumi materiālajos aktīvos” (Lauku saimniecību attīstība) un pasākumam “Maksājumi apgabaliem, kuros ir dabas vai citi specifiski ierobežojumi” (attiecīgi 22% un 18% no kopējiem LAP 2014-2020 2.pilāra pasākumiem paredzētajiem līdzekļiem). Līdz ar to finansējums lielākā mērā palīdzēs sasniegt 2., 4. un 5.prioritātes mērķus, nodrošinot lauku saimniecību konkurētspējas palielināšanos, ekosistēmu saglabāšanu un resursu efektīvāku izmantošanu.

Vērtējot finansējuma piešķirumu dažādu LAP 2014-2020 mērķu sasniegšanai, absolūti lielākais finansējuma apjoms novirzīts 2.prioritātei un tās mērķa sasniegšanā tiešu ieguldījumu dod tādi pasākumi kā “Ieguldījumi materiālajos aktīvos” (lauku saimniecību attīstība, infrastruktūra), “Lauku saimniecību un uzņēmējdarbības attīstība” (atbalsts mazo lauku saimniecību attīstībai un jaunajiem lauksaimniekiem) un netieši arī „Maksājumi apgabaliem, kuros ir dabas vai citi specifiski ierobežojumi”, tāpēc var vērtēt, ka mērķa realizēšanai novirzīta gandrīz puse no kopējā 2.pilāra finansējuma.

Pasākums *“Ieguldījumi materiālajos aktīvos” (Lauku saimniecību attīstība)*. No lauksaimniecības viedokļa vērtējot budžeta piešķirumu, būtiskākais pasākums ir „Lauku saimniecību attīstība”, kuram ir atvēlēti vairāk nekā 327 milj. EUR (22 % no 2.pīlāra finansējuma). Ņemot vērā šī pasākuma finanšu apjomu, var uzskatīt, ka no šī pasākuma lielā mērā ir atkarīgs, kādas lauksaimniecības nozares vajadzības tiks apmierinātas, kā arī kādi un cik lielā mērā mērķi tiks sasniegti.

Atbalsts lauku saimniecību attīstībai saskaņā ar plānoto iznākuma rādītāju paredzēts aptuveni 5 % no kopējā Latvijas lauku saimniecību skaita, tāpēc šī pasākuma kopējā ietekme ir vērtējama kā samērā neliela no kopējā saimniecību skaita viedokļa. Vienlaikus atbalsta saņēmēju proporcija veido aptuveni 1/5 daļu no uz tirgu orientēto saimniecību skaita.

Pasākuma mērķis ir “attīstīt konkurētspējīgas un ilgtspējīgas lauku saimniecības, kuras efektīvi ražo lauksaimniecības produktus un darbojas pēc principa „mazāk resursu, labāks rezultāts””. Līdz ar to šis pasākums tiešā veidā ir orientēts uz lauksaimniecības konkurētspējas paaugstināšanu. Pasākums sekmē tādu ES 2020 un Latvija 2030 mērķu sasniegšanu, kas ir saistīti ar uzņēmējdarbības konkurētspējas un resursu efektīvas izmantošanas veicināšanu lauku apvidos.

Līdzīga veida pasākums ir realizēts 2007.-2013. plānošanas periodā un lielā mērā šis pasākums ir turpinājums iesāktajam.

Palielināta atbalsta intensitāte mikro, mazajiem un vidējiem uzņēmumiem palīdzēs sasniegt izvirzīto 2A mērķa virzienu. Tāpat netiešā veidā tiks veicināta arī 2B mērķa virziena sasniegšana, palielinot atbalsta intensitāti jaunajiem lauksaimniekiem.

Daļa no pasākuma *“Ieguldījumi materiālajos aktīvos” (Pārstrādes uzņēmumu attīstība)* līdzekļiem tiek novirzīti 5B mērķa virzienā EUR 12,8 milj. apmērā. Saimniecību skaits nav norādīts, tomēr, ja tas ir tikpat proporcionāls finansējumam, cik sākotnēji darba dokumentos plānots, tad vienam uzņēmumam piešķirtais apjoms ir pietiekoši liels, lai sasniegtu nozīmīgu efektu. Ir jānodrošina tas, ka finansējums tiks izmantots atbilstoši 5B mērķa virzienam un projektiem tiks noteiktas attiecīgas prasības enerģijas patēriņa un ražošanas izmaksu samazināšanā.

Pasākums *“Ieguldījumi materiālajos aktīvos” (Infrastruktūra, kas attiecas uz lauksaimniecības un mežsaimniecības attīstību un pielāgošanos)*. Optimāla lauku mitruma režīma uzturēšana ir viens no galvenajiem sekmīgas augkopības ražošanas nosacījumiem, tāpēc līdzekļu iedalīšana meliorācijas sistēmu būvniecībai un rekonstrukcijai var būtiski palielināt lauksaimniecības nozares konkurētspēju. Atbalsts meliorācijas sistēmu būvniecībai un rekonstrukcijai ir paredzēts ievērojami lielākā apjomā nekā 2007.-2013.gada periodā, tāpēc pasākuma plānotā ietekme ir būtiska lauksaimnieciskās ražošanas apstākļu nodrošināšanā. Tomēr plānotais rekonstruēto meliorācijas tīklu garums aptver nelielu daļu no kopējā meliorācijas tīklu apjoma (Latvijas meliorācijas kadastra dati rāda, ka regulētas valsts nozīmes ūdensnotekas ir 13 tūkst. km, koplietošanas ūdensnotekas - 30 tūkst. km, bet viena īpašuma meliorācijas drenas 900 tūkst. km garumā<sup>14</sup>).

Pasākums *“Lauku saimniecību un uzņēmējdarbības attīstība” (Mazo saimniecību attīstība)*. Salīdzinot ar 2007.-2013.gada plānošanas periodu, lielāki līdzekļi piešķirti mazo saimniecību atbalstam. Ņemot vērā 2004.-2006.gada pieredzi (publiskajā finansējumā tika piešķirti 40,7 milj. latu) un palielināto atbalsta intensitāti mazajām saimniecībām pasākumā „Lauku saimniecību attīstība”, šādu finansējuma apjomu var uzskatīt par pietiekamu.

Pasākums *“Lauku saimniecību un uzņēmējdarbības attīstība” (Atbalsts jaunajiem lauksaimniekiem)*. Kopējā 2.pīlāra finansējuma struktūrā atbalsts šajā pasākumā veido tikai nepilnu 1 % (aptuveni 2 % lauksaimniecības atbalsta pasākumu finansējuma struktūrā), tāpēc šī atbalsta pasākuma ietekme vērtējama kā neliela. Pasākuma finansējums tiešā veidā sekmē LAP 2014-2020 2B mērķa virziena sasniegšanu, tāpēc pozitīvi vērtējama palielinātā atbalsta summa vienam atbalsta pretendētājam. Tomēr lielāks finansējums ir samazinājies atbalsta pretendentu skaitu.

---

<sup>14</sup> LR Meža īpašnieku biedrības vēstule par līdzekļu piešķiršanu meliorācijas sistēmu uzturēšanai. Pieejama: [http://www.mezaipasniki.lv/lv/jaunumi/vestule\\_par\\_lidzeklu\\_pieskiršanu\\_meliorācijas\\_sistēmu\\_uzturēšanai/](http://www.mezaipasniki.lv/lv/jaunumi/vestule_par_lidzeklu_pieskiršanu_meliorācijas_sistēmu_uzturēšanai/)

*Pasākums "Kredītu fonds".* Pasākuma kopējais finansējums ir līdzvērtīgs jauno lauksaimnieku atbalstam, tomēr pasākums ir ļoti nozīmīgs LAP 2014-2020 SVID analīzē identificētās kredītresursu pieejamības problēmas risināšanā, tā sekmējot 2.prioritātes mērķu sasniegšanu un stiprinot saimniecību konkurētspēju.

Tā kā LAP 2014-2020 4. un 5. prioritātes mērķi ir ļoti nozīmīgi, to sasniegšanai esošajos lauksaimniecības nozares pasākumos varētu pievērst lielāku uzmanību inovācijas un efektivitātes kritērijiem investīciju ieviešanā.

Atbalsts pārtikas nozares attīstībai ir nozīmīgs LAP 2014-2020 1., 2. un 3. mērķu sasniegšanai tiktāl, kamēr atbalstītajos uzņēmumos tiek izmantotas vietējās pamatizejvielas. Latvijas lauksaimniekiem un lauku teritorijām no ievestu lauksaimniecības produktu, piemēram, gaļas pārstrādes, kas turklāt notiek galvenokārt pilsētās, nozīmīga pozitīva efekta nav. Finanšu piešķirums pārstrādes uzņēmumu atbalstam ir uzskatāms par adekvātu, lai veicinātu produktu ar augstu pievienoto vērtību ražošanu, inovatīvu produktu ieviešanu ražošanā.

Tā kā kooperācija samērā veiksmīgi attīstīta jau iepriekšējos periodos un turpmāk nepieciešams pievērst uzmanību ražotāju grupu izveidei linu, augļu un dārzeņu, biškopības nozarēs, kas pēc apjoma ir mazākas, tad var uzskatīt, ka iedalītais finanšu apjoms ir adekvāts sasniedzamajiem mērķiem. Visām ražotāju grupām ir dota iespēja pieteikties atbalstam, gan arī informatīvi mudināts un skaidrots izmantot piedāvātas iespējas. Ieteicams plānot pasākumus, lai minēto nozaru ražotāju grupas papildus informētu un motivētu pieteikties.

*Pasākums „Maksājumi apgabaliem, kuros ir dabas vai citi specifiski ierobežojumi”* ir otrs lielākais (267,5 milj. EUR, kas veido 18 % no kopējā 2.pilāra finansējuma un 37 % tikai lauksaimniecības atbalsta pasākumu struktūrā) un būtu orientēts uz tādu saimniecību dzīvotspējas stiprināšanu, kuras atrodas reģionos ar dabas ierobežojumiem.

Ņemot vērā šī atbalsta pasākuma vienkāršo administrēšanu un lielo finansējuma apjomu, plānojama tā nozīmīga loma saimniecību ienākumu palielināšanā. Ņemot vērā faktu, ka nav apstiprināta pasākuma efektivitāte saimniecību konkurētspējas palielināšanā, piešķirtais finansējuma apjoms uzskatāms par nozīmīgu (tas ir līdzvērtīgs iepriekšējā plānošanas periodā apgūtajam).

LAP 2014-2020 4. prioritātes lauku vides pasākumiem atvēlēts optimāls finansējums pēc apjoma. Plānotie LAP 2014-2020 izdevumi ar vidi saistītajos jautājumos kopumā sakrīt ar mērķu hierarhiju. Lauku regulā noteiktā prasība par vides maksājumiem atvēlējamā minimālo finansējumu patlaban LAP 2014-2020 ir nodrošināta. Tomēr MLA pasākumam intervences loģikā precizējama saistība ar citām lauku attīstības prioritātēm, kas var mainīt arī finansējuma sadalījumu starp lauku prioritātēm. Vērtējot kopējo finansējuma sadalījumu Agrovīdes pasākumā, atzīmējams, ka LAP 2014-2020 nav sniegts pamatojums tik ievērojamas daļas finansējuma atvēlēšanai saistībā ar mērķa virzienu 4B.

LAP 2014- 2020 plānošanas periodā ir paredzēti trīs pasākumi, kuri tieši ietekmē meža nozari ar kopējo finansējumu mežsaimniecības attīstībai programmas ietvaros 62,6 milj. EUR. Neskatoties uz izmaiņām pasākumu struktūrā, salīdzinot ar iepriekšējo plānošanas periodu, uzskatāms, ka kopumā būtiskas izmaiņas meža nozares pasākumu finansējuma apjomā nav notikušas. Novērtējot meža nozarei novirzīto finansējumu - 3,7% no kopējā LAP 2014-2020 budžeta, var secināt, ka meža nozare nav prioritāro nozaru skaitā lauku reģionos un tās attīstība ir plānota, izmantojot pašfinansēšanās principu.

Uz LAP 2014-2020 5.prioritātes ieviešanu vērsto pasākumu pozitīvā ietekme atkarīga no projektu atlases kritērijiem un finansējuma saņemšanas nosacījumiem, lai gan to potenciālais efekts ir pielīdzināms ietekmei, ko var sasniegt ar prioritātes mērķu īstenošanai LAP 2014-2020 aprakstā paredzētajiem pasākumiem. Piemēram, atbalsts uzņēmējdarbības uzsākšanai ar lauksaimniecību nesaistītām darbībām laukos var sekmēt prioritātes mērķu sasniegšanu caur organisko kompostu ražošanas, sapropeļa ieguves u.c. nozaru, kas sekmē organiskās vielas atkārtotu izmantošanu un iestrādi augsnē atbalstu. Apakšaktivitāte "Infrastruktūra, kas saistīta ar lauksaimniecības un mežsaimniecības attīstību un pielāgošanu" var sniegt ieguldījumu prioritātes mērķu sasniegšanā, atbalstot meliorācijas sistēmu atjaunošanu un paplašināšanu, jo šīs darbības palielina resursu

izmantošanas efektivitāti lauksaimniecībā un mežsaimniecībā. Meliorētās platībās palielinās produkcijas iznākums uz platības vienību, attiecīgi, proporcionāli samazinās resursu patēriņš uz saražoto vienību. Tāpat, samazinās ražas zaudēšanas risks pārlika mitruma ietekmē, kas arī sekmē enerģijas izmantošanas efektivitātes palielināšanos. Citi pasākumi, kas nav iekļauti LAP 2014-2020, bet var būtiski atbalstīt pret klimata pārmaiņām noturīgas ekonomikas ar zemu CO<sub>2</sub> emisiju līmeni veidošanos, ir mērķtiecīga oglekļa satura palielināšana augsnē, izmantojot organiskos nelikvīdus augšņu mēslošanai un īscirtmeta kokaugu plantāciju ierīkošana lauksaimniecībā neizmantojamās zemēs. Būtiski, ka šie pasākumi sekmētu arī tematisko mērķu 5B, 5D un 5E īstenošanu.

Finanšu sadalījuma efektivitātes novērtēšanu kavē tas, ka prioritātēm nav norādīti konkrēti attiecīgajam tematiskajam mērķim piederīgi kvantitatīvi programmas īstenošanas indikatori. Izņēmums ir, piemēram, apmežošanas pasākums. Plānotais pasākuma apjoms ir 6000 ha. Pieņemot, ka apmežošanas pasākumā atbalstīs ietekmes uz klimata izmaiņām mazināšanas un dabas aizsardzības kontekstā izdevīgākās koku sugas (ātraudzīgās koku sugas ar īsu cirtmetu plantāciju tipa stādījumu ierīkošanai), ilgtermiņa ieguvums CO<sub>2</sub> piesaistes izteiksmē, neņemot vērā koksnes produktus, augsni un nedzīvo biomasu, 40 gadu laikā sasniegs aptuveni 3 milj. tonnas CO<sub>2</sub> vai 30 milj. EUR CO<sub>2</sub> piesaistes vienību iespējamās vērtības izteiksmē. Tas nozīmē, ka ieguldījumi apmežošanā apmaksāsies 10-20 gadu laikā, atkarībā no tā, kādas koku sugas izmantos meža ieaudzēšanai. Saskaņā ar dažādiem informācijas avotiem Latvijā ir 200-300 tūkst. ha dabiski apmežojušos lauksaimniecības zemju, kuru transformācijai par mežaudzēm vairumā gadījumu nepieciešama esošo audžu rekonstrukcija. Patreizējais apmežošanai plānotā finansējuma apjoms nodrošina 3 % no jau aizaugušo zemju transformāciju, veicot mežaudžu rekonstrukciju, neskaitot mazvērtīgās lauksaimniecības zemes, kuras līdz šim netika aizaudzētas ar mežu, lai saņemtu vienoto platības maksājumu. Lai sniegtu reālu risinājumu ietekmes uz klimata izmaiņām mazināšanas, atmežošanas un koksnes piegāžu nodrošināšanas problēmām, kā arī jūtami palielinātu zemes izmantošanas efektivitāti, finansējums apmežošanai būtu palielināms vismaz 10 reizes (līdz 2020. gadam transformējot 60 tūkst. ha aizaugušo un mazvērtīgo lauksaimniecības zemju).

Meliorācijas sistēmu rekonstrukcijas potenciālās ietekmes novērtēšanu apgrūtina tas, ka nav norādīta platība, ko ietekmēs investīcijas meliorācijas sistēmu atjaunošanā un izbūvē. Būtu pietiekoši LAP 2014-2020 norādīt vidējo meliorācijas sistēmu garumu uz platības vienību (m ha<sup>-1</sup>).

Pasākumiem saistībā ar 4. un 5. prioritāti LAP 2014-20 atvēlēti 40% no finansējuma. Atsevišķi 4. prioritātes pasākumi netieši ietekmēs arī 5. prioritāti, taču ietekmes nozīme būs atkarīga no atbalsta saņemšanas nosacījumiem. Daļa pasākumu (Agrovide, Natura 2000 maksājumi, Sadarbība) neietekmēs 5. prioritātes mērķu sasniegšanu. Aptuveni 8% no finansējuma ir tieši vērsti uz 5. prioritātes mērķiem. Lielāko potenciālo pozitīvo efektu radīs tādi pasākumi kā meža ekosistēmas, apmežošana, mežsaimniecības ražošanas potenciāls, preventīvie pasākumi un investīcijas infrastruktūrā – meliorācija. Bioloģiskās lauksaimniecības piensums piektās prioritātes mērķu sasniegšanā atkarīgs no finansējuma saņemšanas nosacījumiem, t.i. vai tiks atbalstītas saimniecības, kas ražo bioloģiskos produktus vai pašu bioloģisko produktu ražošana, t.i., cik efektīvi saimniecības izmantos zemes resursus.

Pasākuma „Pamatpakalpojumi un ciematu atjaunošana lauku apvidos” ietvaros aktivitātes ir koncentrētas vienā virzienā, no visa uzņēmējdarbības vides veicināšanas un lauku iedzīvotāju dzīves kvalitātes uzlabošanas nosacījumu klāsta izvēloties vienu – pieņemot, ka ceļu infrastruktūra ir svarīgs nosacījums ražošanas attīstībai. Pasākums attiecas uz daļu šīs kategorijas ceļu – pievadceļiem uz ražošanas objektiem un sniedz pietiekami nozīmīgu ieguldījumu problēmas risinājumā.

LEADER pieejas īstenošana balstās uz praksē aprobētu pasākumu sistēmu, kas mērķtiecīgi sabalansē vairākas, savstarpēji saistītas aktivitātes. Tās ir definētas LEADER pieejas ietvaros atbalstāmajos apakšpasākumos - vietējās ekonomikas stiprināšanas iniciatīvas, vietas potenciāla attīstības iniciatīvas, starpterritoriālā un starpvalstu sadarbība un vietējās rīcības grupas darbības nodrošināšana, teritorijas aktivizēšana un atbalsts vietējo attīstības stratēģiju un sadarbības projektu sagatavošanai.

Lielākā daļa finansējuma, kas atvēlēts LEADER pieejas īstenošanai saistīts ar 6B mērķa virzienu (sekmēt vietējo attīstību). Tādā veidā praktiski realizējas LAP 2014-2020 pasākumu un sasniedzamo mērķu sinerģija.

➤ *Kādā mērā izdevumu sadalījums ir atbilstošs vienības izmaksām dažādos pasākumos?*

Par pasākumiem “Zināšanu pārneses un informācijas pasākumi”, “Konsultāciju pakalpojumi saimniekošanas un lauku saimniecību atbalsta pakalpojumi” līdzšinējā pieredze ir minimāla un tādēļ ir grūti novērtēt, cik izmaksātu vidējas konsultācijas vai informācijas pasākumi.

Pasākumā „Sadarbība” aptuvenās viena pasākuma izmaksas varētu atbilst mērķiem. Tomēr arī te ir jāpiebilst, ka efektivitāte būs cieši atkarīga no tā, kā finansējums tiks piešķirts, kad pasākums tiks ieviests.

Lauksaimniecība. Pasākumā “*Ieguldījumi materiālajos aktīvos*” (*Lauku saimniecību attīstība*) pašlaik noteiktā līdzfinansējuma likme 40-50% apmērā stimulēs jaunas tehnikas iegādi saimniecībās ar apgrozījumu līdz 50 tūkst. LVL, kas rada līdzekļu nepietiekami efektīvas izmantošanas risku gan no valsts, gan no pašas saimniecības puses.

Pasākumā „Infrastruktūra, kas saistīta ar lauksaimniecības un mežsaimniecības attīstību un pielāgošanu” jāapsver likmes pazemināšanas nepieciešamība (vismaz sākumā), lai palielinātu pasākuma efektivitāti un kopējo ar atbalsta palīdzību modernizēto un uzbūvēto meliorācijas tīklu garumu.

*Attiecībā uz meliorāciju meža zemēs* – iznākumu rādītāju tabulā likme nav noteikta. Piezīmēs ir norādīts, ka vidēji privātās sistēmās tiks atjaunoti 4600 km par 36milj.LVL. Rādītājs nav pielietojams “ietekmes uz mežsaimniecību novērtēšanai”, jo netiek izdalīts, cik km meliorācijas sistēmu tiek plānots atjaunot meža zemēs un cik lauksaimniecībā izmantojamās zemēs.

Pasākumos „Atbalsts mazo lauku saimniecību attīstībai” un „Atbalsts jaunajiem lauksaimniekiem” atbalsta likme nav būtiska, jo atbalsts tiek piešķirts fiksētas summas apmērā.

Ir pieejama informācija par projektu skaitu un plānoto kopējo sabiedrisko finansējumu, tādēļ iespējams salīdzināt LAP 2007-2013 vidējo projekta sabiedriskā finansējuma summu un 2013-2020 gados plānoto. Ņemot vērā prognozējamo mēreno inflāciju, šīs viena projekta izmaksas ir savstarpēji tuvas un ir balstītas esošajos datos. Tātad izdevumu apjomam pārstrādes atbalstam ir noteikts atbilstošs vienību (projektu) skaits. Tomēr projektu skaitu ietekmē dažādi faktori, tostarp atsevišķu liela apjoma projektu realizācijas sekmēšana. Tādēļ, ja tiek pieņemts lēmums daļu finanšu resursu paredzēt nelielam finansiāli nozīmīgu stratēģisku projektu skaitam, rādītājs ir jākorrigē. Pasākumā „Ražotāju grupas” sabiedriskais atbalsts tiek izmaksāts kā vienotās likmes atbalsts un ir atkarīgs no ražotāju grupu pārdotās produkcijas apjoma. Prognozētais sabiedriskais atbalsts vienai ražotāju grupai ir reāls. Īpaši straujas ražotāju grupu attīstības gadījumā paredzēto līdzekļu varētu nepietikt, taču tas nav uzskatāms par iespējamāko attīstības scenāriju.

Iepriekšējos novērtējumos nav sniegti ieteikumi par vienības izmaksu aprēķiniem attiecībā uz pasākumu „Ražotāju grupas” un pasākumu „Pārstrādes uzņēmumu attīstība”.

*Ražotāju grupas (meža nozarē)* – iznākumu rādītāju tabulā likme nav noteikta. Piezīmēs ir norādīts, ka mežsaimniecībā plāno atbalstīt 10 projektus, iesaistot ap 100 saimniecībām. Lai arī saskaņā ar ES un Latvijas normatīvajiem aktiem tās ir noteiktas kā maksimālās vērtības, tomēr rādītājs uzskatāms par ļoti pieņemtu, jo vidējā meža īpašuma saimniecība ir aptuveni 8 ha, kas kopā var veidot nepilnu 1000 ha, kam tiks izlietota daļa no pieejamā pasākumā „Ražotāju grupas” pieejamā finansējuma.

Pasākumā „Maksājumi apgabaliem, kuros ir dabas vai citi specifiski ierobežojumi” plānotā atbalsta likmes diferencēšana atbilstoši teritorijas kategorijai arī turpmāk nodrošinās teritorijas vienmērīgākas attīstības principu, jo lauksaimnieciskās ražošanas apstākļi Latvijā ir atšķirīgi.

Vērtējamajā LAP 2014-2020 redakcijā nav dots likmju aprēķins ar pamatojumu. Nav skaidrs, vai tiek ņemts vērā plānotais tiešmaksājumu likmes pieaugums Latvijā. Ņemot vērā pasākumos BLA, Natura 2000 maksājumi LIZ un apakšpasākumā VDSV piedāvātās likmes un definētos atbalsta saņemšanas nosacījumus, secināms, ka patlaban šiem pasākumiem atvēlētais finansējums var izrādīties par lielu.

*Pasākumā Natura 2000 meža īpašniekiem* noteiktā likmes tiek diferencētas, sadalot atbilstoši aprūtinājumu veidiem. Noteiktās summas pārsniedz meža rentes vērtību. Šāds faktors veicinās meža īpašnieku pieteikšanās minētajam pasākumam un turpinās ik gadu palielināt kopējo pieteikto platību skaitu, kā tas ir noticis no 2008. līdz 2011.gadam, ik gadu vidēji palielinoties par 15%. Pasākumā kopējais paredzētais finansējums ir 12 000 000 LVL, kas ar atbalsta likmi iespējami vidējo vērtību 60LVL/ha gadā vidēji spēj kompensēt 28 571 ha. Noteiktā likme vērtējama pozitīvi, sniedzot atbilstošu atbalstu meža īpašniekiem par aprobežotajiem īpašumiem.

*Meža ekosistēma, apmežošana* – piedāvātajā versijā ir pieaugusi līdz 130 LVL/ha, tomēr nav saprotams, kurai pasākumu aktivitātei ir noteikta minētā likme. Ja 9,9 milj.EUR tiek piešķirti 6 000 ha apmežošanai un 21 milj.EUR -31 000 ha jaunaudžu kopšanai, uzskatāms, ka vidēji novirzot aptuveni 1650 EUR/ ha ieaudzēšanai ir optimāli, ietverot gan audzes ieaudzēšanu, gan audzes vairākkārtīgu kopšanu. Savukārt 677 EUR par kopšanas veikšanu nav uzskatāms par adekvātu lielumu pašreizējai tirgus situācijai, ja minētajā summā netiek ietvertas vismaz divas kopšanas reizes

Finansējuma atbilstība vienības izmaksām pasākumos „Agrovide” (apakšpasākumi „Bioloģiskās daudzveidības uzturēšana zālajos”, „Integrētās dārzkopības ieviešana un veicināšana”, „Videi draudzīgas saimniekošanas veicināšana”), „Bioloģiskā lauksaimniecība”, „Natura 2000 maksājumi” (apakšpasākumi „Natura 2000 maksājumi laukiem”, „Natura 2000 maksājumi mežu īpašniekiem”), „Ieguldījumi mežu attīstībā un mežu dzīvotspējas pilnveidošanā” (apakšpasākumi „Ieguldījumi meža ekosistēmu noturības un ekoloģiskās vērtības uzlabošanai” un „Meža ieaudzēšana”) vērtēts iepriekš. Kopumā, ciktāl to var izsecināt no LAP 2014-2020, vienības izmaksas ir novērtētas objektīvi; iespējams, nepietiekoši ņemot vērā cenu pieaugumu (piemēram, pakalpojumiem) nākotnē. Nav pamatotas vienības izmaksas pasākuma Videi draudzīgas saimniekošanas veicināšana īstenošanai. Saistībā ar 4.prioritāti būtiskāk ir novērtēt pasākumu izmaksas pret ieguvumiem ietekmes uz vidi mazināšanas jomā. Šāds vērtējums nāktu par labu pasākumiem ar lielākām vienības izmaksām, piemēram, nosēdēdīgu ierīkošanai meliorācijas sistēmās vai kokaugu plantāciju ierīkošanai zālāju uzturēšanas vietā, bet daudzkārt lielāku pozitīvo ietekmi uz vides mērķu sasniegšanu.

Atbilstoši pieejamai informācijai var salīdzināt nākošajā un šajā plānošanas periodā izmantotās likmes, taču plānoto likmju pamatotību nevar novērtēt, jo likmju aprēķins un aprēķinos izmantotie pieņēmumi LAP 2014-2020 nav pievienoti. Meža ieaudzēšanas un kopšanas pasākumos likmes var novērtēt atbilstoši prognozētajai platībai, kur attiecīgos pasākumus īsteno. Apmežošanas likmes ir korektas, ja pieņem, ka meža ieaudzēšana ietver agrotehnisko kopšanu pirmajos gados pēc meža stādīšanas. Kopšanas likme šķiet par lielu vai arī nav skaidri definēti nosacījumi, uz kādiem šo likmi saņem (vienreizēja vai atkārtota kopšana). Atkārtota kopšana būtu pamatota agrotehniskās kopšanas gadījumā (vienreizējās izmaksas saskaņā ar CSP datiem 56,80-64,96 Ls, neskaitot PVN). Pašreizējā likme meža kopšanai ir pietiekoša atkārtotai platības izkopšanai 6 gadus pēc iestādīšanas. Sastāva kopšanu normālos apstākļos neatkārtot katru gadu, tāpēc plānotā kopšanas likme (ja to attiecina uz sastāva kopšanu) šķiet pārspīlēta (saskaņā ar CSP datiem vienreizēja sastāva kopšana 2012. gadā izmaksāja 64,31-82,94 Ls ha<sup>-1</sup>, neskaitot PVN). Atbalsta maksājums buferjoslu uzturēšanai ap ūdenstecēm aramzemēs šķiet pārspīlēts. Plānotā atbalsta likme 80 Ls ha<sup>-1</sup> atbilst vidējām aizaugušu platību apļaušanas un zāles smalcināšanas izmaksām ar mulcētājiem. Tas liecina, ka maksājumu plānots veikt nevis par zāles pļaušanu, bet par apauguma sasmalcināšanu. Pļaušanas izmaksas saskaņā ar LLKC datiem 2012. gadā bija nepilni 26 Ls ha<sup>-1</sup>, neskaitot PVN, kas gan ir būtiski mazāk, nekā šī pakalpojuma reālās izmaksas, it īpaši problemātiskās audzēs, kurās kopšana ir nokavēta). Ekstremālos apstākļos (novēlota sastāva kopšana lapkoku audzēs uz auglīgām augsnēm, piemēram, vēri vai gāršā) var izmaksāt līdz 300 Ls ha<sup>-1</sup>, neskaitot PVN, taču šādos gadījumos meža īpašniekam parasti ir iespēja realizēt koksni, daļēji kompensējot kopšanas izmaksas.

Būtiskiem trūkumiem pieskaitāms tas, ka LAP neparedz atbalstu zinātnei, lai gan jau LAP izstrādes stadijā ir identificētas vairākas jomas, kur saimnieciskās darbības ietekme un optimizācijas risinājumu potenciāls ir neskaidrs. Piemēram, zinātniski pētījumi ir nepieciešami, lai Natura 2000



teritoriju veidošanās pārvērstos par mērķtiecīgu darbību dabas vērtību saglabāšanai. Ir nepieciešami pētījumi par inovatīvām lauksaimniecības metodēm, piemēram, agro-mežsaimniecību un ūdeņu piesārņojuma samazināšanas metodēm. Ar zinātnisku pētījumu palīdzību ir jāatbrīvojas no spekulatīviem pieņēmumiem LAP 2014-2020 prioritāšu definēšanā un jāizstrādā sistēma lauku attīstības pasākumu plāna optimizācijai, balstoties uz zināšanām, nevis kaulēšanās prasmī.

➤ *Vai un kādā mērā finanšu iekšējā saskaņošanā ir tikušas ņemtas vērā iepriekšējo novērtējumu rekomendācijas (par vienības izmaksu aprēķiniem, absorbēšanas jaudu)?*

Līdzšinējā pieredze ar zināšanu pārnesei un konsultāciju pasākumiem ir bijusi nepietiekama, lai iegūtu nozīmīgas zināšanas, kā šie pasākumi būtu organizējami. Vienlaikus, jau ir norādīts, ka virkne iesaistīto aģentu ir kritiski pret formu kā konsultācijas un izglītojoši pasākumi lauksaimniecībā tiek organizēti. Šo iesaistīto grupu viedoklis pasākumos nav atspoguļots un attiecīgi, liela daļa no potenciālajām problēmām ir atstāta risināšanai ieviešanas gaitā (lai gan ir jānorāda, ka programmā ir mēģināts arī risināt lielu daļu no jau identificētajām problēmām).

Kopumā plānotajos ar lauksaimniecību saistītajos LAP 2014-2020 pasākumos ir ņemta vērā iepriekšējos plānošanas periodos iegūtā pieredze attiecīgo atbalsta pasākumu administrēšanā.

Analizējot pasākuma "Ieguldījumi materiālajos aktīvos" (Lauku saimniecību attīstība) nosacījumus, var secināt, ka joprojām saglabājas iepriekšējos periodos raksturīgais atbalsta koncentrēšanās risks. Ievērojamais attiecināmo izmaksu apjoms vienam pretendētājam rada līdzekļu koncentrācijas risku ekonomiski aktīvākajās saimniecībās. Nepietiekama uzmanība ir pievērsta atbalstāmo nozaru dažādošanas veicināšanai (līdz ar to arī LAP 2A mērķa virziena sasniegšanai), kā arī atbalsta izmantošanas efektivitātes palielināšanai, ar tā palīdzību ne tikai veicinot atsevišķu ekonomiski spēcīgu saimniecību turpmāku attīstību, bet arī sekmējot tādu svarīgu mērķu kā ražošanas efektivitātes un nodarbinātības palielināšana lauku apvidos sasniegšanu.

Pasākumos, kas paredz atbalstu jauno un mazo lauksaimnieku komerciālās aktivitātes veicināšanai, ir ņemti vērā galvenie iepriekšējo plānošanas periodu pieredzes rezultātā izstrādātie ieteikumi (galvenokārt vienam pretendētājam pieejamā atbalsta apjoma palielināšana). Tomēr šī finansējuma apjoms joprojām ir nepietiekams, lai nodrošinātu konkurētspējīgu saimniecību izveidi, tāpēc rūpīgi jāizvērtē atbalsta piešķiršanas nosacījumi un atbalsta saņēmēju loks, lai panāktu iespējami lielāku piešķirtā atbalsta efektivitāti.

Attiecībā uz pārstrādes uzņēmumu un ražotāju grupu absorbcijas spējām priekšlikumi iepriekšējos novērtējumos nav izteikti. Lauksaimniecības produktu pārstrādes uzņēmumi spēj absorbēt sabiedrisko finansējumu, kooperatīvi investīciju projektos tāpat. Savukārt ražotāju grupu atbalstā absorbcijas spējas ierobežo atbalsta saņemšanas nosacījumi.

LAP 2007-2013 vidustērmiņa novērtējumā secināts, ka gandrīz netiek atbalstīti citu pārtikas nozaru projekti, izņemot gaļas, piena, graudu, augļu un dārzeņu pārstrādi. Vidustērmiņa novērtējumā tika rekomendēta citu nozaru projektu atbalstīšana (tajā skaitā tādu produktu pārstrādes attīstība, kuru pārstrāde Latvijā pašlaik nenotiek (ir pārtraukta)), kas palielinātu lauku saimniecību iespējas un lauksaimniecības-pārtikas nozares pievienoto vērtību un nodarbinātību, uzlabotu valsts ārējās tirdzniecības bilanci. LAP 2014-2020 nav plānots diskriminēt citu nozaru projektus (ne kooperatīvu, ne pārējos) attiecībā uz pieejamo atbalsta apjomu vai intensitāti. Tādējādi var uzskatīt, ka rekomendācija ir ņemta vērā – arī netradicionālu Latvijā ražotu lauksaimniecības produktu pārstrādei tiks nodrošināts atbalsts.

Kā norādīts LAP 2007-2013 vidustērmiņa novērtējumā, pasākums „Ražotāju grupas” 2007.-2013. gadu periodā bija maznozīmīgs. Mērķis – atbalstīt un stiprināt lauksaimniecisko ražotāju grupas – ir aktuāls, taču lielākā daļa pašreiz izveidoto grupu atbalstu saņēma jau iepriekšējā periodā (2004.-2006.), līdz ar to nevarēja pretendēt, vai arī nebija pieņemami nosacījumi. Tā kā atbalstu ražotāju grupām izmaksā kā vienotas likmes atbalstu, kas sadalīts gada maksājumos, pirmos piecus gadus pēc dienas, kad ražotāju grupa tika atzīta, pamatojoties uz tās uzņēmējdarbības plānu, un to pakāpeniski samazina, tad arī turpmāk atbalsta nosacījumi šajā aspektā nozīmīgi nemainīsies.

Atbalsta saņemšanā ir ņemtas vērā vairākas rekomendācijas no iepriekšējiem novērtējumiem – Natura 2000 maksājumā laukiem ir paredzēts, ka to piemēros platībām ar reāliem ierobežojumiem

lauksaimnieciskajā darbībā, BDUZ pasākumā iekļauts nosacījums, kas nepieļauj smalcināšanu, tāpat samazināts vēlās pļaušanas termiņš. VDSV pasākumā rosināts prioritāri ieviest pasākumu nitrātu jutīgās teritorijās. Kopumā atvēlētais finansējums ir daļēji pamatots, jo tas izriet no plānotā saņēmēju skaita un platību aprēķina. Taču LAP 2014-2020 nav pieejama informācija, vai ir ņemti vērā tādi aspekti kā atbalstīto platību pastāvīgs pieaugums (iespējams pat pieaugums divkārtīgi) jo īpaši jaunos pasākumos (piem., VDSV) vai atbalsta saņemšanas nosacījumu maiņas ietekme uz pieteikto platību (piem., MLA un BLA minimālo lopu vienību uz ha palielināšana, BLA saimniecību nedalīšana u.c.).

Ražotāju grupas – iepriekš sniegtās rekomendācijas ir ņemtas vērā, nosakot indikatīvu sadalījumu starp meža īpašnieku un lauksaimniecības ražotāju grupām, tādējādi tiek risināta situācija, kad līdz šim neattīstītā meža īpašnieku kooperācija var konkurēt uz atbalsta finansējumu. Plānotais atbalsta apjoms ir 30 000 ha, kas salīdzinot ar 2011. gadu ir ar 10% palielinājumu. Tā kā jau no 2008. gada ik gadu pieaug pretendentu skaits par 15%, tad prognozējams, ka plānotais apjoms tiks sasniegts. Pasākuma absorbcijas jauda ir vērtējama pozitīvi, jo pretendentiem nav jāiegulda privātais finansējums, lai apgūtu pasākumam paredzētos līdzekļus.

Investīcijas infrastruktūrā - meliorācija – iepriekš ir piedāvātas rekomendācijas gan dalīt atbalsta apjomu lauksaimniecības un meža zemēm, vai arī tikai atšifrēt kādās zemēs tiek izlietots pieejamais finansējums. Piedāvātajā redakcijā netiek atdalīta mežsaimniecība no kopējā atbalsta, tādējādi neveicinot privātās mežsaimniecības konkurētspējas pieaugumu. Ieviešot pasākumu būtu jāņem vērā izmaksu sadārdzinājums meliorācijas sistēmu atjaunošanai meža zemēs, piemēram, apauguma novākšana, pielūzņojums ar kritušiem kokiem utt.

Pasākuma „Pamatpakalpojumi un ciematu atjaunošana lauku apvidos” iepriekšējo aktivitāšu novērtējuma rekomendācijas ir ņemtas vērā, koncentrējot šī pasākuma ietvaros atbalstāmās aktivitātes vienā virzienā – atbalstot pievedceļu izbūvi un atjaunošanu.

LEADER pieejas realizācijas iepriekšējā novērtējuma secinājumi un rekomendācijas ir ņemtas vērā, ievērojami palielinot šī pasākuma ietvaros pieejamo līdzekļu apjomu.

- *Kādā mērā programmas izmaksu sadalījums pēc saņēmēju veida un/vai reģiona atbilst noteiktajām vajadzībām un prioritātēm?*

Pasākuma “Zināšanu pārneses un informācijas pasākumi” aprakstā kā tiešie labuma guvēji ir identificēti „uzņēmumi, jo īpaši MVU, un personas, kas iesaistītas lauksaimniecības, pārtikas ražošanas (izņemot zivsaimniecības produktus) vai mežsaimniecības nozarēs un zemes apsaimniekotāji, kuri izmanto zināšanu pārneses un informācijas pakalpojumus.” Tās ir arī grupas, kuras ir identificētas SVID analizē un kuras ir minētas arī mērķu aprakstā. Risku rada norāde, ka te ir runa par tiem, kuri izmanto zināšanu pārneses un informācijas pakalpojumus. Tas nozīmē, ka netiks piesaistīti cilvēki no ārpusē (kuri šos pasākumus neizmanto). Vēl viena ieguvēju forma ir zināšanu ieviešanas pasākumu ieviešēji, kuri, iespējams, varēs attīstīt savu piedāvāto pakalpojumu.

Pasākuma “Konsultāciju pakalpojumi saimniekošanas un lauku saimniecību atbalsta pakalpojumi” ietvaros ieguvēji būs lauksaimnieki, mežsaimnieki un citi zemes apsaimniekotāji. Ieguvēji būs arī konsultāciju sniedzēj organizācijas, kas pasākuma ieviešanas gaitā varēs nostiprināt konsultāciju kvalitāti un konsultantu tīklu.

Pasākuma „Sadarbība” atbalsta saņēmēji atbilst tām grupām, kuras gan ir ieinteresētas konkrētajos pasākuma atbalstītajos jautājumos, gan arī tos spēj risināt. Tieši tiks atbalstītas praktiķu grupas, kurām ir nepieciešamas zināšanas (šīs grupas tiks atbalstītas vairākos veidos – dodot tām iespēju vieglāk komunicēt ar zināšanu radītājiem, dodot iespēju apgūt sadarbību ar zinātniekiem un arī, protams, dodot pētījumu rezultātus). Vienlaikus ieguvēji būs arī zinātnieki, kuri iegūs finansējumu un iespēju pētīt. Iegūs arī citas grupas – kooperatīvi, netieši arī vietējie iedzīvotāji utt.

Saskaņā ar plānotajiem iznākuma rādītājiem atbalsts investīciju pasākumos (lauku saimniecību attīstība, jauno lauksaimnieku un mazo saimniecību atbalsts) aptver salīdzinoši nelielu daļu no kopējā Latvijas lauku saimniecību skaita (8% no 83386 saimniecībām pēc lauku saimniecību skaitīšanas datiem 2010. gadā). Tomēr, ņemot vērā katra atbalsta veida mērķa grupu, ir

paredzama atbalsta būtiska ietekme gan ekonomiski aktīvo, gan mazo (pašpatēriņa) lauku saimniecību grupās. Saimniecību tehniskā nodrošinājuma uzlabošana tiešā veidā palielinās to konkurētspēju un kāpinās lauksaimniecības nozares preču ražošanas potenciālu. Atbalsts jaunajiem lauksaimniekiem un mazajām saimniecībām veicinās arī teritorijas vienmērīgu attīstību, jo šim atbalsta veidam saskaņā ar iepriekšējo periodu pieredzi raksturīgs vienmērīgāks teritoriālais un nozaru sadalījums nekā modernizācijas pasākumā, lielākā mērā aptverot Latgali un citus ekonomiski mazāk aktīvos reģionus.

Pasākums „*Ieguldījumi materiālajos aktīvos*” (*Lauku saimniecību attīstība*). Pasākums pamatā varētu dot salīdzinoši nozīmīgu ieguldījumu pēc Latvijas mērogiem vidēji lielu un lielu saimniecību efektivitātes un konkurētspējas celšanai. Šāda vajadzība ir pamatota LAP situācijas aprakstā un atbilst augstāka līmeņa plānošanas dokumentos noteiktajiem mērķiem.

Ņemot vērā salīdzinoši vienkāršu atbalstu saņemšanas procesu, var prognozēt, ka atbalsts tiks apgūts, tomēr varētu veidoties situācija, ka tieši mazākas un ekonomiski vājākas saimniecības varētu mazāk aktīvi pieteikties atbalstam, izvēloties pirkt lietotu tehniku bez atbalsta. Tāpat jāatzīmē, ka gadījumā, ja atbalsta summa netiks sadalīta starp reģioniem, lielākais atbalsta īpatsvars varētu koncentrēties ekonomiski aktīvākajos lauksaimniecības reģionos ar labākas kvalitātes lauksaimniecības zemi.

Ja tiks paredzēta lauksaimniecības sektoru savstarpējā brīvā konkurence par atbalsta līdzekļiem, var prognozēt, ka līdzīgi kā 2007.-2013. plānošanas periodā, lielāku atbalsta summas daļu saņems salīdzinoši spēcīgas un attīstītas saimniecības graudkopības sektorā (2007.-2013. plānošanas periodā vairāk nekā 50% no atbalsta modernizācijas pasākumiem saņēma graudkopības sektors).

Pasākums “*Ieguldījumi materiālajos aktīvos*” (*Infrastruktūra, kas saistīta ar lauksaimniecības un mežsaimniecības attīstību un pielāgošanu*). Atbalsts meliorāciju sistēmu attīstībai iepriekšējos periodos ir izmantots vienmērīgi visos Latvijas reģionos (neliels pārsvars ieguldījumiem Zemgales reģionā<sup>15</sup>), kas ļauj prognozēt tā pozitīvu ietekmi uz lauksaimnieciskās darbības attīstību visā Latvijas teritorijā. Tomēr atbalsta pasākuma nosacījumos nav atrunāts finansējuma sadalījums atsevišķām pretendentu grupām, tāpēc pastāv risks, ka neproporcionāli tiks atbalstīta meliorācijas sistēmu būvniecība lauksaimniecības un meža zemēs. Iepriekšējā plānošanas periodā aptuveni 75 % no pasākuma finansējuma ir piesaistījis VSIA „Zemkopības ministrijas nekustamie īpašumi”, un līdzīgs finansējuma sadalījums prognozējams arī turpmāk, ja vien pasākuma nosacījumos netiks iestrādāti precīzāki finansējuma sadalījuma principi. Tāpēc pozitīvi vērtējams pašlaik pieejamais indikatīvais finansējuma sadalījums, kas nosaka aptuveni 60 % kopējā finansējuma novirzīšanu tieši privāto (viena īpašnieka, koplietošanas un pašvaldību) meliorācijas sistēmu rekonstrukcijai, lai gan pasākuma nosacījumos attiecīgs finansējuma sadalījums nav iestrādāts.

Pasākums “*Lauku saimniecību un uzņēmējdarbības attīstība*” (*Atbalsts mazo lauku saimniecību attīstībai*). Saskaņā ar LAP 2007-2013 vidustermiņa novērtējuma ziņojumu, gandrīz puse no analogā pasākuma atbalsta saņēmējiem atradās Latgales reģionā. Līdz ar to ar šī pasākuma palīdzību arī turpmāk var prognozēt atbalsta līdzekļu novirzīšanu ekonomiski mazāk aktīvo reģionu lauku saimniecību attīstībai, tiešā veidā sekmējot LAP 2014-2020 mērķa virziena 2A īstenošanu.

Pasākums “*Lauku saimniecību un uzņēmējdarbības attīstība*” (*Atbalsts jaunajiem lauksaimniekiem*). Iepriekšējo periodu pieredze norāda, ka pasākuma atbalsts tiek samērā vienmērīgi izmantots visos Latvijas reģionos, kā arī nozaru griezumā (relatīvi vairāk projektu 2007.-2013.gada periodā tika atbalstīti graudkopības nozarē). Tāpēc arī nākamajā periodā var prognozēt šī atbalsta veida vienmērīgu sadalījumu.

Kopumā attiecībā uz lauksaimniecības produktu pārstrādes uzņēmumiem un kooperatīviem programmas izmaksu sadalījums, balstoties uz saņēmēju tipu, atbilst noteiktajām vajadzībām un prioritātēm. Daļa sabiedriskā finansējuma (25%) paredzēti kooperatīvu pārstrādes projektu atbalstam. Tiek veicināta kooperatīvu attīstība, augstas pievienotās vērtības produktu ražošana,

---

<sup>15</sup> Lauku attīstības programmas 2007-2013 gadam novērtējuma vidustermiņa ziņojums

eksports, inovatīvu produktu ražošana. Esošais pasākuma „Investīcijas materiālajos aktīvos” formulējums rosina arī kooperatīviem piederošus pārstrādes uzņēmumus inovācijām. Nevis tiek piešķirta papildus intensitāte par to vien, ka tas ir kooperatīvam piederošs uzņēmums, bet tiek prasītas arī inovācijas.

Ražotāju grupas – atbalsts palīdzēs uzsākt relatīvi mazo un vidējo meža īpašnieku apvienošanās procesu. Lai arī atbalsts ir vērtējams kā nepietiekošs, tomēr izveidojot pat nelielu skaitu efektīvu meža produkta – koksnes ražotāju grupu - dažādos Latvijas reģionos var veicināt to tālāku attīstību, risinot dažādas SVID analīzē minētās vājās puses. Faktiski ar paredzēto finansējumu tiks ieviests pilotprojekts, kas parādīs kooperēšanās iespējas privātajā mežsaimniecībā.

Pasākums “Maksājumi apgabaliem, kuros ir dabas vai citi specifiski ierobežojumi”. Saskaņā ar LAP 2007-2013 vidustērma novērtējuma ziņojumu, gandrīz divas trešdaļas MLA atbalsta maksājumu koncentrējās Latgales un Vidzemes reģionos, kas saskan ar MLA noteikšanas mērķi. Atbilstoši šī maksājuma specifikai arī turpmāk ir prognozējama finansējuma koncentrācija reģionos ar mazāk labvēlīgiem saimniekošanas nosacījumiem, bet koncentrācijas pakāpe ir saistīta ar jauno mazāk labvēlīgo apvidu noteikšanas kārtību 2014.-2020.gada plānošanas periodam.

Platību maksājumi pēc teritoriālā principa ir sadalīti salīdzinoši optimāli, jo sākotnēji tiks saglabātas esošās MLA teritorijas, paredzēti pasākumi specifiski nitrātu jutīgajām teritorijām, bioloģiski vērtīgo zālāju teritorijām un Natura 2000 teritorijām. Telpiski mērķtiecīgāku sadali pa teritorijām būtiski ierobežo pieejamo datu kvalitāte. Lai gan prioritāro virzienu telpiskais sadalījums ir plānots salīdzinoši optimāls, tomēr jāatzīmē, ka paredzētie atbalsta saņemšanas nosacījumi nereti izslēdz teritorijas, kurās atbalsts būtu visaktuālākais, piemēram, MLA pasākuma nosacījumos ievērojami palielināts minimālais lopu blīvuma rādītājs (no 0,2 līdz 0,5 LV/ha), kurš pastiprināti no atbalsta saņemšanas izslēgs platības, kurās zemes pamešana ir visaktuālākā problēma. Savukārt, VDSV apakšpasākumā noteikti atviegloti nosacījumi (buferjoslas platums samazināts no 10 m līdz 3 m) vidi saudzējošiem pasākumiem.

Natura 2000 – veicot atbalsta maksājumus par meža īpašumiem, kuros ir ierobežota saimnieciskā darbība, tiek rasta iespēja iegūt ienākumus meža īpašniekiem. Tā kā Latvijā tradicionāli privātipašumā ir gan lauksaimniecības, gan meža zemes, un nereti ienākumi no meža tiek izmantoti investīcijām lauksaimniecībā vai kāda cita uzņēmējdarbības veida attīstībai laukos, tad arī atbalsta maksājums par aprobežotajiem īpašumiem Natura 2000 teritorijās var būt lielai daļai meža īpašnieku alternatīvs ienākumu gūšanas avots.

Meža ekosistēma, apmežošana – laika periodā no 2007.līdz 2013.gadam ir veikta jaunaudžu kopšana un apmežošana vismaz 50 729 ha platībā. Pašreiz tiek paredzēts finansējums 37 000 ha kopšanai un apmežošanai. Lai arī atbalstāmais apjoms ir samazināts, ieguldītais finansējuma apjoms veicinās zemes vērtības pieaugumu atbilstoši ieguldītajam finansējuma apjomam un radīs saimnieciskās darbības ienākumus nākotnē potenciālajiem atbalsta saņēmējiem – privāto mežu īpašniekiem.

Mežsaimniecības ražošanas potenciāls, preventīvie pasākumi – 1200ha. Paredzētais finansējuma apjoms mežsaimniecības ražošanas potenciāla uzlabošanai nav uzskatāms par adekvātu. Valstī pieaugot abiotisko un biotisko faktoru ietekmei, pieaug liels apjoms ar bojātām mežaudzēm, kurām nepieciešama ražošanas potenciāla atjaunošana. Tā kā laika periodā no 2007.līdz 2012.gadam, kopumā bojā gājušas ir 26130.9 ha mežaudzes un plānotais finansējums paredz atjaunot nākošajos 7 gados 1200 ha, tad šāds apjoms faktiski nav uzskatāms par adekvātu un nesniegs potenciālo saņēmēju mežaudzes. Šī pasākuma ietvaros ir nepieciešams ir veikt izglītojušus pasākumus par iespējamo atbalstu audžu ražošanas potenciāla atjaunošanai.

Investīcijas infrastruktūrā - meliorācija – šī pasākuma ietekmi uz mežsaimniecības nozari nav iespējams novērtēt, jo nav noteikts, cik no atbalstāmā apjoma tiks novirzīts meža zemēs esošo meliorācijas sistēmu atjaunošanai.

Pasākuma „Pamatpakalpojumi un ciematu atjaunošana lauku apvidos” īstenošanas vieta - visa Latvijas teritorija, izņemot republikas pilsētas (9) un novadus, kuros ir reģionālās attīstības centri (21) – ir noteikta, ņemot vērā nepieciešamību prioritāri atbalstīt tos reģionus, kuros transporta infrastruktūra ir sliktāk attīstīta atbilst LAP 2014-2020 mērķa virzienam 6B.

LEADER pieejas ietvaros realizēto pasākumu un aktivitāšu realizācija pilnībā atbilst noteiktajām prioritātēm reģionālā un atbalsta saņēmēju aspektā.

### **Ārējās finanšu saskaņotības novērtējums**

- *Kādā mērā finanšu resursu sadale LAP 2014-2020 ir saskaņota ar to, kā resursi tiek iedalīti caur citiem Eiropas finanšu instrumentiem (ESF, ERAF, Kohēzijas fonds, EJZF) un caur citiem nacionāliem vai reģionāliem finanšu instrumentiem?*

Pasākums „Konsultāciju pakalpojumi, saimniekošanas un lauku saimniecību atbalsta pakalpojumi” nav tieši attiecināms uz vienu prioritāro virzienu. Vienlaikus tā praktiskā ieviešana būs saistāma ar virkni prioritāriem mērķiem. Savukārt pasākums „Sadarbība” veicinās 1. Tematiskā mērķa „Pētniecības, tehnoloģiju attīstības un inovācijas stiprināšana” sasniegšanu.

Ar lauksaimniecisko darbību tieši saistīto LAP 2014-2020 pasākumu aktivitātes nedublējas ar Darbības programmas „Izaugsme un nodarbinātība” prioritāriem virzieniem. Zināšanu pārneses un konsultāciju pakalpojumiem raksturīgi līdzīgi atbalsta saņemšanas nosacījumi un iespējams pārklājums ar Darbības programmas prioritārajā virzienā “Izglītība, prasmes un mūžizglītība” definētajām aktivitātēm. Kā arī ir iespējama atsevišķu aktivitāšu pārklāšanās ar nelauksaimnieciskās darbības dažādošanu, ciematu un infrastruktūras attīstību saistītajos atbalsta pasākumos.

Darbības programmas „Izaugsme un nodarbinātība” prioritārā virziena „Mazo un vidējo uzņēmumu konkurētspēja” specifiskais atbalsta mērķis 3.3.2. – sekmēt finansējuma pieejamību uzņēmējdarbības attīstībai komersantiem dažādās attīstības stadijās, uzlabo finansējuma pieejamību mazajiem un vidējiem uzņēmējiem, kā arī jaunajiem komersantiem, kam saskaņā ar kredītiestāžu politiku kredītresursu pieejamība ir ļoti zema. Līdzīgus mērķus ir paredzēts sasniegt LAP 2014-2020 pasākumā „Kredītu fonds”, kas paredz kredītresursu pieejamības uzlabošanu lauku uzņēmējiem, kuri izmanto atbalstu vairāku LAP pasākumu ietvaros. Lai gan ir iespējams pārklāšanās risks, šiem pasākumiem ir arī potenciāls papildināt vienu otru, tāpēc būtu rūpīgi jānosaka atbalsta piešķiršanas nosacījumi un atbalsta saņēmēju kategorijas abu atbalsta pasākumu ietvaros.

Savstarpēja saderība pastāv starp resursu iedalījumu pārstrādes uzņēmumiem un resursu sadalījumu Darbības programmā „Izaugsme un nodarbinātība”. Pārstrādes uzņēmumi varēs gūt labumu arī no šīs darbības programmas vairāku specifisko atbalsta mērķu īstenošanas: 1.2.1. specifiskais atbalsta mērķis: veicināt inovatīvu uzņēmējdarbību un 4.1.1. specifiskais atbalsta mērķis: veicināt efektīvu energoresursu izmantošanu un enerģijas patēriņa samazināšanu apstrādes rūpniecības nozarē.

Saistībā ar 4. prioritātes LAP 2014-2020 vides pasākumiem būtiski atzīmēt, ka pastāvīgai ekosistēmu uzturēšanai un apsaimniekošanai, kas tieši saistīta ar lauksaimniecību, finansējums Latvijā pieejams galvenokārt tikai caur ELFLA fondu. Neliela daļa atbalsta līdz šim maksāta no nacionālā finansējuma pēc tādiem pašiem principiem, t.i., kā platību maksājumi.

LAP 5. prioritātes mērķu sasniegšanu veicinās KPFI, lai gan iecerētie pasākumi nepārklājas, t.i., tiešu sinerģijas efektu, izmantojot abus instrumentus, nevarēs panākt. KPFI var atbalstīt apkures sistēmu pāreju uz atjaunojamiem resursiem, sekmējot ciešāku lauksaimniecības un mežsaimniecības integrāciju lauku reģionos un nodrošinot noietu pašu vajadzībām sagatavotajam biokurināmajam.

Meža nozare ietver mežsaimniecību, koksnes apstrādi (mežrūpniecību) un mēbeļrūpniecību, kā arī meža nozarei ir būtiska nozīme enerģijas ražošanai, tajā izmantojot koksnes biomasu, kas ir atjaunojamais energoresurss. Papildus ir vērts ņemt vērā, ka meža nozares apakšnozare – kokapstrāde, ir Latvijas valsts noteikta prioritāra nozare.

Meža nozares daļai – mežsaimniecībai - attīstības atbalstam pamatā finansējums tiek iegūts no ELFLA. Savukārt, koksnes apstrādei (mežrūpniecībai) un mēbeļrūpniecībai ir pieejami citi finansējuma avoti, t.i., no ERAF var iegūt atbalstu zinātnes un inovāciju attīstībai, finansējuma pieejamībai, uzņēmējdarbības veicināšanai, infrastruktūra cilvēku kapitāla nostiprināšanai, vides infrastruktūras un videi draudzīgas enerģētikas veicināšanai. Savukārt, no ESF var iegūt atbalstu

augstākās izglītības un zinātnes attīstībai, izglītības un prasmju attīstības veicināšanai, nodarbinātības veicināšanai.

Atbalstot kokrūpniecību, no ERAF un ESF netieši tiek atbalstīta arī mežsaimniecība, tomēr ELFLA ietvaros paredzētie pasākumi meža nozares attīstībai nenonāk pretrunās un nepārklājas. Jāpiebilst, ka LAP pasākuma „Lauku saimniecību un uzņēmējdarbības attīstība” aktivitātes „Atbalsts uzņēmējdarbības uzsākšanai, ko sniedz ar lauksaimniecību nesaistītām darbībām lauku teritorijās” un „Ieguldījumi ar lauksaimniecību nesaistītās darbībās”, kas atbalstīts no ELFLA, un ERAF projektu programmas „Uzņēmējdarbība un inovācijas” apakšaktivitāte „Jaunu produktu un tehnoloģiju izstrāde – atbalsts jaunu produktu un tehnoloģiju ieviešana ražošanā” var pārklāties. Tomēr jāatzīmē, ka ELFLA atbalsta mazās lauku saimniecības, savukārt ERAF ietvaros tiek atbalstīti lielle un vidējie uzņēmumi, salīdzinot individuālos projektos piešķirtos līdzekļus un pārstāvēto mērķauditoriju. Tādēļ, lai novērstu it kā pastāvošo pārklāšanos, būtu jānosaka abos fondos maksimālais un minimālais projekta kopējais budžets.

Enerģijas ražošanu no meža nozarē iegūstamajiem produktiem atbalsta ERAF. Tā ietvaros ir izstrādāta atbalsta programma „Infrastruktūra un pakalpojumi” ar aktivitāti „Vides infrastruktūras un videi draudzīgas enerģētikas veicināšana”, kas paredz atbalstu koģenerācijas attīstībai. Neviena no esošajām atjaunojamo energoresursu atbalsta programmām tieši nesniedz atbalstu šo energoresursu pieejamības palielināšanai nākotnē. LAP 2014-2020 niša atjaunojamo energoresursu atbalsta jomā ir atjaunojamo energoresursu piegāžu nodrošināšana nākotnē, lai patērētāji nākotnē nepāriet no vietējo resursu izmantošanas uz biokurināmo importu, tādējādi saglabājot darba vietas un ekonomisko aktivitāti lauku reģionos.

Pasākuma „Pamatpakalpojumi un ciematu atjaunošana lauku apvidos” realizācija paredzēta saskaņojot ar projektus ar Satiksmes ministrijas un Vides aizsardzības un reģionālās attīstības ministrijas perspektīvajiem plānojumumiem.

LEADER pieejas pasākumu īstenošanā no ELFLA un EJZF, kur šie fondi ir papildinoši VRG darbības nodrošināšanas izmaksas tiek segtas no ELFLA, jo ELFLA ir noteikts kā vadošais fonds, ir nodrošināta ELFLA un EJZF finansējumu nošķirtība gadījumos, ja vienā teritorijā izveidojās gan LEADER, gan EJZF partnerība.

- *Kādā mērā finanšu resursu sadale caur LAP 2014-2020 atbilst veidam, kā resursi tiek sadalīti KLP 1. pīlārā?*

LAP 2014-2020 2. pīlāra maksājumu klāstā vislielākā saskaņotība ar 1.pīlāra maksājumiem ir MLA pasākuma atbalstam, kurš būtiski papildina platību maksājumu klāstu. Atkarībā no nākamajam periodam definētajām mazāk labvēlīgo apvidu platībām un plānotajām atbalsta likmēm, MLA maksājums būtiski palielinās lauksaimnieku ienākumus no platību maksājumiem.

Pārējie 2. pīlāra atbalsta pasākumi, kuru mērķis ir lauksaimniecības uzņēmumu konkurētspējas palielināšana, veido papildinātību ar KLP 1. pīlāra atbalsta maksājumiem, ļaujot kvalitatīvāk realizēt 1. pīlāra tiešo maksājumu saņemšanai izvirzītos laba lauksaimniecības un vides stāvokļa nosacījumus un obligātās pārvaldības prasības.

Galvenā ar KLP 1. pīlāra maksājumiem saistītā problēma ir to kapitalizācija, paaugstinot lauksaimniecībā izmantojamās zemes cenu un nomas maksu. Līdz ar to tiešmaksājumi palīdz lauksaimniekiem, kuriem pieder salīdzinoši lielas zemes platības. Ņemot vērā augstu saimniecību sadrumstalotību un lielu pašpatēriņa saimniecību skaitu (kurām pārsvarā pieder nelielas zemes platības), ir traucēta nelielu saimniecību attīstība, jo ir nepieciešami papildus finanšu ieguldījumi attīstībā. No šāda skatupunkta vērtējot, investīciju atbalsta pasākumi palīdz kompensēt KLP 1. pīlāra maksājumu negatīvo ietekmi.

Saistībā ar lauku attīstības 4. prioritāti atzīmējams, ka resursu sadale KLP 1. pīlārā ir ļoti būtisks jautājums, jo īpaši plānotie, bet vēl neapstiprinātie *zaļināšanas* nosacījumi. Kopumā finansējuma sadale abos pīlāros ir līdzīga, jo tie paredz aptuveni 30% no finansējuma veltīt vides jautājumiem. Arī izvēlētie instrumenti ir līdzīgi, t.i., vidi saudzējoši nosacījumi un platību maksājumi.

## **Finanšu plāna izpildes riska novērtējums**

➤ *Kādas darbības ir saistītas ar paaugstinātu finanšu plāna ieviešanas risku?*

Izglītības kontekstā galvenokārt risks ir saistāms ar pasākumu ieviešanu. Tādēļ uzraudzība būs ļoti svarīga. Tomēr ir arī citi riski, kuri ir jāņem vērā.

Piemēram, "Zināšanu pārneses un informācijas pasākumi", kā tika minēts, pamatā koncentrējas uz jau uzrunāto mērķa grupu un ir risks, ka tā neuzrunā kādu daļu no potenciālajiem pakalpojuma saņēmējiem. Tāpat, risks ir veicināt nekvalitatīvu zināšanu nodošanu vai arī – maznozīmīgu zināšanu nodošanu. Lai gan situācijas analīze raksturo, kādas zināšanas saņēmējiem būs nepieciešamas, tas nenozīmē, ka praksē tiks apmierinātas pakalpojumu ņēmēju vajadzības. Risks ir arī iespēja, ka tiks atbalstītas ļoti vienveidīgas zināšanas, kuras nespēs risināt dažādo jautājumu loku. Programmas darbības laikā nepieciešamās zināšanas var mainīties un nav skaidru instrumentu, kā sekot līdzi pakalpojumu ņēmēju vajadzībām.

Līdzīgi riski raksturīgi arī konsultācijām. Tomēr lielāka nozīme ir konsultantu kompetencei nekā riskam. Ja šī grupa nespēs vai nevēlēsies atrast nepieciešamās zināšanas, tad ir iespējams, ka konsultācijas būs mazefektīvas un nekvalitatīvas.

Tomēr, ņemot vērā, ka politikas veidotājs pasākuma realizācijas nosacījumos ir iekļāvis konsultāciju pakalpojumu sniedzēju kvalitātes kontroles mehānismus, šobrīd nav pamata uzskatīt, ka šie pasākumi būtu pieskaitāmi pie paaugstināta riska grupas.

Sadarbības pasākumi paši par sevi ir saistīti ar risku. Investīcijas zinātnē negarantē momentānu rezultātu, kas būtu izmantojams. Tomēr šāds risks ir nenovēršams. Riska līmenis ir paaugstināts, jo šī pasākuma mērķis ir inovāciju izstrāde (kas šajā gadījumā ir inovatīvās šķirnes ar noteiktām īpašībām), bet inovāciju izstrāde vienmēr ir saistīta ar risku. Tomēr tas vēl vairāk apliecina publiskā finansējuma nepieciešamību šim pasākumam, jo bez publiskā finansējuma šādas inovācijas netiks radītas.

Lielāka daļa no LAP 2014-2020 pasākumiem ir turpinājums 2007.-2013. gada plānošanas perioda pasākumiem, tos pilnveidojot. Finansiāli lielāko pasākumu ieviešanā Zemkopības ministrijai un Lauku atbalsta dienestam ir liela pieredze. Arī izmaiņas šo pasākumu ieviešanas nosacījumos ir salīdzinoši nelielas, kas dod pamatu uzskatīt, ka šie pasākumi nav saistīti ar paaugstinātu ieviešanas risku. Problemātiska būs jaunā Agrovīdes pasākuma ieviešana, jo nav skaidra risinājuma, kā skaitliski novērtēt šī pasākuma ieviešanas rezultātus, taču ir iespējams, ka faktiskie ieguvumi var nebūt adekvāti ieguldītajiem finanšu līdzekļiem.

Pasākumā "Lauku saimniecību attīstība" plānotā atbalsta likme nenodrošina atbalstāmo nozaru klāsta dažādošanu, kā arī saglabājas līdzekļu neefektīvas izmantošanas risks, veicinot jaunas tehnikas iegādi mazajās un vidējās lauku saimniecībās.

Pasākumā „Infrastruktūra, kas saistīta ar lauksaimniecības un mežsaimniecības attīstību un pielāgošanu” plānotā atbalsta intensitāte var veicināt līdzekļu neefektīvu izmantošanu, samazinot atbalsta pretendentu skaitu un atbalsta kopējo pieejamību.

*Pasākumam „Infrastruktūrai (meliorācija, viena īpašnieka un koplietošanas)”* paredzētais finansējuma apjoms ir 86 milj. EUR. Pasākuma ieviešana ir paredzēta gan lauksaimniecības, gan mežsaimniecības zemēs. Pieaugot lauksaimniecības zemju izmantošanas efektivitātei, neapšaubāmi galvenie finansējuma saņēmēji būs lauksaimniecības produkcijas ražotāji. Tomēr pastāv risks, ka meža zemju īpašnieki pasākumu neizmanto vai izmantos ļoti ierobežoti, ir ar augstu varbūtību, jo:

1) Latvijā esot sadrumstalotai meža īpašumu struktūrai, viena meža meliorācijas sistēma var atrasties pat vairāk, nekā desmit īpašnieku zemēs (meliorācijas sistēma var atrasties dažādu zemes lietojuma veidu platībās), kas padara pasākumu gandrīz neiespējamu realizācijai īpašnieku dažādo vēlmju, principu, pieejamo finanšu resursu u.c. ietekmē (aprakstītā situācija attiecas uz privātajiem mežu īpašniekiem).

2) Meža apsaimniekošana ir saistīta ar lēnu finanšu apriti, līdz pat 100 gadiem, bet lauksaimniecības zemēs aprites periods bieži nepārsniedz gadu. Tā kā vidējais privātā meža īpašums ir 8 ha, tad pastāvot tik ļoti neregulārai naudas plūsmai saimniecībās ir ierobežoti finanšu resursi, kas ir noteicošais bremsējošais faktors meliorācijas sistēmu atjaunošanai.

3) Neieviešot prasību atbalsta saņēmējiem papildus sniegt informāciju (par konkrētiem meža masīviem un mežaudzēm - kadastrs, kvartāls, nogabals, platība) par plānotajiem un faktiskajiem

darbiem meliorācijas sistēmu sakārtošanā, nav iespējams veikt detālus aprēķinus, lai noteiktu pasākuma investīciju ietekmi uz meža tīrās tagadnes vērtības pieaugumu, kas būtu precīzāks bruto pievienotās vērtības rādītājs.

Novērtējuma veicēji vērš uzmanību uz to, ka *vairākas darbības* saistībā ar atbalstu lauksaimniecības produktu pārstrādes uzņēmumiem ir ar *paaugstinātu ieviešanas risku*. Piedāvātajai uzņēmumu kategorijai „vidējie uzņēmumi” *var nebūt pievilcīga 20% pieejamā atbalsta intensitāte*, ņemot vērā projekta realizācijas radīto administratīvo slogu un ierobežojumus uzraudzības laikā. Uz to ir jābūt gataviem, jo īpaši, ja pasliktināsies situācija noieta tirgos.

Dalība pārtikas kvalitātes shēmās ir viegls veids, kā jebkuram pārstrādes uzņēmumam censties saņemt maksimālo 30-40% atbalsta intensitāti. Tomēr dalība kvalitātes shēmās neko nedos eksporta pieaugumā, jo ir apšaubāms, ka Latvijai izdosies izveidot starptautiski atpazīstamas kvalitātes shēmas. Tāpēc *nav ieteicams par dalību kvalitātes shēmās piešķirt papildus atbalsta intensitāti*, noteikti *ne tikpat lielu* kā inovāciju gadījumā. Vienāda līmeņa papildus atbalsta intensitātes piešķiršana gan par dalību pārtikas kvalitātes shēmās, gan par inovācijām rada paaugstinātu ieviešanas risku attiecībā uz ieviešamo inovāciju skaitu.

#### *Pasākumam „Ražotāju grupas”*

LAP 2014-2020 pasākums „Ražotāju grupas” būs pieejams arī meža īpašnieku kooperatīviem. Veidojas pirmie meža īpašnieku kooperatīvi. Jaunatzītās lauksaimniecības organizācijas var apgūt finansējumu pirms potenciālajiem meža īpašnieku kooperatīviem, jo kooperācijas tradīcijas lauksaimniecībā ir plašākas nekā meža nozarē.

Otrs risks ir saistīts ar to, ka finanšu resursi var tikt izmantoti nelietderīgi, apvienojoties lieliem meža zemju īpašniekiem un apsaimniekotājiem, tādējādi izslēdzot pasākuma faktisko jēgu stimulēt mazo meža īpašnieku apvienošanu un tirgus pozīciju ieņemšanai.

LAP 2014-2020 4.prioritātes lauku vides pasākumiem piedāvātā finanšu plāna ieviešanas risks ir saistīts ar vairākiem faktoriem: nav dots detalizēts atvēlētā finansējuma apjoma un likmju aprēķināšanas skaidrojums; vairākos pasākumos bez pietiekama pamatojuma būtiski mainīti atbalsta nosacījumi (MLA, BLA pasākumos un VDSV apakšpasākumā); Pasākumā Natura 2000 maksājumi LIZ un Agrovides apakšpasākumā BDUZ ir aktuāls jautājums par datu kvalitāti - ja tā netiks uzlabota, finanšu plāns var izrādīties neatbilstošs,

*Pasākumam „Natura 2000 maksājumi meža īpašniekiem”* 2014.-2020.gada plānošanas periodā tiek paredzēts 12 milj. LVL liels atbalsts, tādējādi to būtiski palielinot.

Ieviešot pasākumu, var pastāvēt sekojoši riski:

1) Pasākums „Natura 2000 maksājumi meža īpašniekiem” paredz kompensēt mezsaimnieciskās darbības ierobežojumu dēļ neiegūtos ieņēmumus teritorijās. Tomēr gan Natura 2000 teritorijas jēga, gan regulā (COM/2011/0627) „Par atbalstu lauku attīstībai no Eiropas Lauksaimniecības fonda lauku attīstībai (ELFLA)” minētais par efektīvu Natura 2000 apsaimniekošanu būtu izvērtējams raugoties no finansējuma izlietojuma efektivitātes. Latvijas striktā aizlieguma likumdošana neveicina efektīvu teritoriju apsaimniekošanu un finansējuma piesaistīšanu tās veikšanai, tādēļ ir nepieciešama plašāka sabiedrības un iesaistīto pušu diskusija par iespējamiem ilgtermiņa risinājumiem un finansējuma izlietojumu.

2) 2007.-2013.gadu periodā LAP sākotnēji Natura 2000 apguva 35% no plānotajiem atbalsta maksājumiem. Visā perioda laikā atbalsts izmaksāts 50% par platībām, kuras kvalificējas atbalstam. Novērojot tendenci, ka pasākums tiek arvien vairāk apgūts, paredzams, ka tāda tendence, saglabājot pasākumu, turpināsies, tādējādi plānošanas perioda beigās var pietrūkt paredzētā finansējuma.

*Pasākumam „Mezsaimniecības ražošanas potenciāla atjaunošana un preventīvu pasākumu ieviešana”*

LAP 2014-2020 pasākumam „Mezsaimniecības ražošanas potenciāla atjaunošana un preventīvu pasākumu ieviešana” atbalsts tiek reducēts, salīdzinot ar LAP 2007-2013 periodu. Pasākuma ieviešanas laikā pastāv sekojoši finansējuma izlietošanas riski:

1) Aktivitātei “Meža ugunsdrošības profilaktisko pasākumu ieviešana” nav izvirzīti skaidri kritēriji, kādas ir attiecināmo izmaksu kategorijas un tajās ietvertās pozīcijas, kuras jāfinansē,



izmantojot pasākumam novirzīto finansējumu. Kritēriji ir jānosaka, lai valsts pārvaldes iestāde, realizējot projektu, nevarētu iegādāties tehnisko nodrošinājumu, kas tiek izmantots gan projekta mērķu sasniegšanai, gan citu funkciju veikšanai, piemēram, iegādāties transporta līdzekļus ar iekšdedzes dzinējiem.

2) Pasākumā ir paredzēts ieviest divas aktivitātes „Meža ugunsgrēku, kaitēkļu un slimību monitoringa iekārtu un sakaru aprīkojuma ierīkošana un uzlabošana” un „Ugunsgrēkos un citās dabas katastrofās cietuša meža potenciāla atjaunošana”. Ieviešot abas aktivitātes, pastāv risks, ka finansējums netiek sadalīts nepieciešamajām prioritātēm. Pēdējos gados, pieaugot dabas katastrofām un to riskam nākotnē klimatisko apstākļu dēļ (snieglauzes, snieglieces, vējgāzes), pieaug bojāto audžu skaits. Ievērojamā skaitā audzes netiek rekonstruētas, lai atgūtu mežsaimniecisko ražošanas potenciālu, tādējādi tiek uzkrāts ievērojams daudzums šādu audžu, kas var ietekmēt nozares kopējos rādītājus. Tādēļ vitāli svarīgi ir izsvērt risku sadalījumu starp dažādiem audžu bojājumu veidiem un paredzēt finansējuma novirzīšanu pieaugošām problēmām. Līdz ar pasākumu ieviešanu būtu jāveicina mežīpašnieku izglītošana par pasākuma nozīmi un iespējām, lai celtu zaudēto mežaudzes ražošanas potenciālu.

*Pasākumam „Ieguldījumi meža ekosistēmu noturības un ekoloģiskās vērtības uzlabošanai integrēti ar apmežošanu”*

Pasākuma ieviešanā pastāv sekojoši finansiāli riski:

1) „Apmežošanas” pasākuma daļā meža īpašniekiem nav paredzēts atbalsts, ja ieaudzētā audze iet bojā dažādu abiotisku vai biotisku faktoru dēļ, piemēram, 2010. un 2011. gada biezā sniega sega un grauzēju savairošanās, 2012. gadā pārmitrais veģetācijas periods.

Pirmkārt, tiek ietverts risks, ka saimniecības ierobežotā finansiālā stāvokļa dēļ nespēj atjaunot iznīkušo audzi normatīvajiem aktiem atbilstošā līmenī, un nonāks situācija, ka LAD vērsīsies ar prasību atgriezt izmaksāto atbalstu. Minētais iemesls var atturēt daudzas mazās saimniecības uzņemt šī pasākuma risku.

Otrkārt, ir novērojama nopietna pretruna, jo vienlaicīgi pastāv pasākums „Mežsaimniecības ražošanas potenciāla atjaunošana un preventīvu pasākumu ieviešana”, kas ir tieši vērst uz iznīkušo audžu atjaunošanu. Alternatīva: lai novērstu minēto pretrunu, saimniecības, kuru apmežotās platības ir gājušas bojā, piemēram, lietavu dēļ, varētu saņemt atbalstu pasākumā „Mežsaimniecības ražošanas potenciāla atjaunošana un preventīvu pasākumu ieviešana” vai arī varētu meža ieaudzēšanās gadījumā ietvert nosacījumu, ka saimniecībām, kurām audzes ir gājušas bojā biotisko vai abiotisko faktoru ietekmē, nav jāatmaksā atbalsts.

2) Meža ieaudzēšanai ir augsts finanšu ieguldījumu risks vietās, kur ir komplicēti augšanas apstākļi un potenciālā audze var iznīkt ar lielāku varbūtību. Tādēļ ir jāievieš vienlīdzības princips meža īpašniekiem, kuri ieaudzē mežu lauksaimniecībai neizmantotā zemē vai, piemēram, krūmājos, nosakot papildus atbalstu teritorijām, kas klātas ar vietās krūmājiem. Tā kā faktiski krūmāji vai krūmiem klātās teritorijas ar citu zemes lietošanas veidu ir viens no visneefektīvākajiem zemes pielietošanas veidiem, tad, lai sekmētu šo teritoriju apgūšanu, minēto zemju īpašniekiem jāsedz pilnībā izlietotie resursi. Tā kā krūmājos un zemēs ar krūmiem aug krūmu sugas ar ļoti attīstītu sakņu sistēmu un ievērojamu potenciālu atjaunoties pēc to nociršanas, ir jāparedz katru gadu, tai skaitā ieaudzēšanas gadā divas kopšanas (vienu no tām paredzot pirms ieaudzēšanas apauguma novākšanai). Tā tiks radīta iespēja nomākt ātraudzīgās krūmu sugas un ieaudzēt ekonomiski izdevīgās koku sugas.

Uzskatei dots atbalsta apjoma salīdzinājums mistraudzes ierīkošanai (skujkoki 50–75 % no kopējā koku skaita):

- LAP 2007-2013 periodā - lauksaimniecībā neizmantotā zemē atbalsts ierīkošanai 632 LVL/ha, kopšanai 3 gadus atbalsts 119 LVL/ha gadā;
- priekšlikums LAP 2014-2020 - krūmājos vai krūmiem klātās platībās atbalsts ierīkošanai  $119+632+119=870$  LVL/ha, kopšanai divas reizes 5 gadus 119 LVL/ha gadā

Neparedzot atbalsta palielinājumu krūmāju un krūmiem klāto platību apmežošanai, nav sagaidāma šo teritoriju apmežošana un augsnes ražošanas potenciāla izmantošana kvalitatīvas koksnes audzēšanā.

Risku novērtēšanai ir jāzina kvantitatīvi mērķi, t.i. nevis buferjoslu vai apmežojumu platība, bet ūdens piesārņojuma samazinājums vai ikgadējais CO<sub>2</sub> piesaistes palielinājums. Tieši tāpat, pasākumiem, kas saistīti ar investīcijām tehnoloģijās un saimniecību modernizāciju, ir jāzina projektu atlases kritēriji, lai novērtētu, vai attiecīgais pasākums nodrošinās resursu efektīvāku izmantošanu, SEG emisiju samazinājumu vai racionālu zemes izmantošanu.

Buferjoslu ierīkošana ir piemērs pasākumiem, kas vērtējami ilgtermiņā, jo faktiski šis pasākums ir pagaidu „minerālmēslu izgāztuvju ierīkošana” grāvju malās, risina problēmu īstermiņā, bet rada, iespējams, vēl lielākas problēmas nākotnē.

Pasākuma „Pamatpakalpojumi un ciematu atjaunošana lauku apvidos” ieviešanā riski varētu rasties, ja lēmumi tiek pieņemti šauru grupu vai pat atsevišķu personu interesēs kā arī saistībā ar subjektīvi motivētiem konfliktiem.

LEADER pieejas īstenošanā riski saistīti ar nepietiekamu iedzīvotāju līdzdalību projektu sagatavošanā un realizācijā.

➤ *Kādi papildus pasākumi būtu jāveic attiecībā uz investīcijām ar augstāku neskaidrības līmeni?*

Informācijas un arī konsultāciju pasākumu gadījumā efektīvs veids, kā mazināt iespējamus riskus ir uzkrāt informāciju par pasākumu ņēmējiem. Pirmkārt tas ļautu salīdzināt, kas izmanto pakalpojumus un cik bieži tie ir vieni un tie paši cilvēki (iesaistītās puses). Otrkārt, tas ļautu salīdzināt to grupu, kas izmanto pakalpojumus ar visu potenciālo mērķa grupu un attiecīgi saprast, kuras grupas ir nepietiekami uzrunātas. Tātad varētu tālāk vērst savu darbību mērķtiecīgāk uz grupām, kuras būtu mazāk iesaistītas šo atbalstīto pasākumu izmantošanā. Treškārt, šāda datu bāze ļautu veikt follow-up neatkarīgus novērtējumus pēc pasākumu veikšanas, kas dotu iespēju izvērtēt pasākumu efektivitāti un pasākumu izmantojošo grupu vērtējumu par to atbilstību viņu vajadzībām.

Jāņem vērā, ka nepieciešams analizēt vai pasākumu forma ir optimāla, lai sasniegtu iecerētos mērķus. Katrs no pasākumiem var tikt saistīts ar nedaudz citiem analīzes mehānismiem (formu), kas veicinātu optimālu efektivitāti. Piem., sadarbības pasākumi būtu jātiecas padarīt garāki, kas ļautu veidoties ciešākai saiknei starp zinātniekiem un praktiķiem kā arī radītu lielāku iespēju, ka rodas blakus produkti. Zināšanu pārneses pasākumi būtu jātiecas fragmentēt padarot tos pieejamus pēc iespējas lielākai mērķa grupas daļai. Finansējums būtu jāpiedāvā mazāks, bet lielākam skaitam pretendentiem.

Lauksaimniecības nozares atbalsta pasākumos investīcijas ar augstu neskaidrības līmeni nav identificētas.

Daļēji arī ir neskaidra infrastruktūras attīstības pasākuma ieviešana meža zemēs. Kā riska analīzē norādīts, tad pastāvot dažādiem esošiem papildus apgrūtinājumiem meža zemēs, salīdzinot ar lauksaimniecības zemēm, ir pieļaujams, ka finansējums privātās mežsaimniecības konkurētspējas celšanai tiek izlietots ļoti ierobežotā daudzumā. Pasākums ir pietiekoši pamatots un ir saprotama tā nozīme, tomēr rada neskaidrības, vai tās tiks izlietotas noteiktajiem mērķiem, respektīvi, mežsaimniecības attīstībai.

Kopējie sabiedriskā finansējuma ieguldījumi lauksaimniecības produktu pārstrādē un plānotais sasniedzamais projektu skaits ir savstarpēji saskaņoti, jo arī esošajā programmēšanas periodā ir līdzīgs viena projekta apjoms. Iesniegto projektu skaitu var ietekmēt arī nozares dalībnieku absorbcijas spēja, taču, kā liecina 2007-2013. gadu perioda pieredze, arī nozīmīga ekonomiskā krīze, kaut arī spēja aizkavēt pasākuma realizāciju, tomēr perioda noslēdzošajā daļā absorbcijas spēja uzlabojās.

Nav pilnīgas skaidrības ar pasākuma „Ražotāju grupas” ieviešanu mežsaimniecības sektorā. Šāds pieņēmums ir izteikts, jo minētais pasākums ir vienīgais jauninājums starp meža pasākumiem gaidāmajā plānošanas periodā. Teorētiski paralēles varētu vilkt ar lauksaimniecības produktu ražotāju grupu attīstību, tomēr iepriekšējo gadu desmitu pieredze nozarē liek izturēties ar zināmu pietāti pret pasākuma efektivitāti Latvijā. Tādēļ kā pasākuma ieviešanas kontroles mehānismam tiks izmantots uzņēmējdarbības plāns, ar kuru palīdzību pārraudzīs notiekošos procesus un publiskā finansējuma izlietojuma efektivitāti.

LAP 2014-2020 lauku vides pasākumiem, lai novērstu riskus, nepieciešams vairāk pamatot plānotā finansējuma apjoma un likmju aprēķinus. Tāpat pamatojami atbalsta saņemšanas nosacījumi MLA, BLA pasākumos un VDSV apakšpasākumā. Saistībā ar pasākumu Natura 2000 maksājumi LIZ un Agrovides apakšpasākumu BDUZ ir jāprecizē platības.

Videi draudzīgās saimniecības pasākuma efektivitāte un finansējuma apjoms LAP 2014-2020 nav pamatoti. Pasākums vairāk atgādina pilot-izmēģinājumu ar mākslīgi sašaurinātiem atbalstāmo darbību rāmjiem, nepamatoti lielu finansējumu un apšaubāmiem iznākuma rādītājiem, tāpēc šo pasākumu ieteicams realizēt izmēģinājuma saimniecību līmenī, paplašinot atbalstāmo darbību sarakstu un vienlaicīgi iegūstot empīriskus datus par dažādu atbalstāmo darbību ietekmi, Pasākuma finansējuma apjoms jāsamazina, novirzot izpēti un izglītības atbalsta pasākumiem līdzekļus, kas nepieciešami reģionāli pietiekoši reprezentablu izmēģinājumu ierīkošanai un uzturēšanai, kā arī empīrisku datu ieguvei un apstrādei, lai nākošajā plānošanas periodā realizētu pasākumus, kam ir patiešām pozitīva ietekme uz vidi. Pārējais finansējums jānovirza pasākumiem ar skaitliski izsakāmu pozitīvu ietekmi uz vidi (meža un plantāciju ieaudzēšana lauksaimniecības zemēs, meliorācijas sistēmu aprīkošana ar nosēddīķiem, atbalsts organiskā mēslojuma izmantošanai lauksaimniecības zemēs, biogāzes ražošana no kūtsmēsliem u.c.).

Energoefektivitātes, emisiju samazinājuma u.tml. kvantitatīvie mērķi LAP 2014-2020 nav definēti, tāpēc pagaidām nevar novērtēt ieguldījumu atbilstību 5.prioritātes sagaidāmajam rezultātam. Rezultātu monitoringam izmantojama CSP apkopotā informācija par enerģētikas sektoru un lauku saimniecībām un nacionālais SEG inventarizācijas ziņojums, kas sniedz informāciju par tiešajām lauksaimniecības radītajām SEG emisijām, kā arī SEG emisijām un CO<sub>2</sub> piesaisti zemes izmantošanas, zemes izmantošanas maiņas un meža apsaimniekošanas rezultātā. Papildus sagatavojama informācija par transporta degvielas un citu energoresursu patēriņu lauksaimniecībā un mežsaimniecībā, jo SEG inventarizācijas ziņojumā šī informācija iekļauta valsts transporta un enerģētikas sektorā.

Pasākuma „Pamatpakalpojumi un ciematu atjaunošana lauku apvidos” realizācija paredzēta saskaņojot ar projektus ar Satiksmes ministrijas un Vides aizsardzības un reģionālās attīstības ministrijas perspektīvajiem plānojumiem, kas novērš risku, ka pievedceļi tiek izbūvēti (atjaunoti) haotiski, nesaistīti ar jau pastāvošo ceļu tīklojumu.

Sistemātiska LEADER pieejas attīstība un īstenošana, pasākumi vietējās rīcības grupas darbības nodrošināšana, teritorijas aktivizēšana un atbalsts vietējo attīstības stratēģiju un sadarbības projektu sagatavošanai (ko paredz attiecīgais apakšpasākums), kā arī mazāka atbalsta intensitāte privāta labuma projektiem mazina riskus, ka LEADER projekti varētu tikt izmantoti savtīgos nolūkos privātos vai šauras grupas interesēs.

➤ *Vai un kādā mērā finanšu izpildes riska novērtēšanā ir tikušas ņemtas vērā iepriekšējo novērtējumu rekomendācijas (par vienības izmaksu aprēķiniem, absorbēšanas jaudu)?*

Vairākas būtiskas iepriekšējo novērtējumu rekomendācijas nav iestrādātas pasākumā “Lauku saimniecību attīstība”, jo plānotā atbalsta likme nenodrošina atbalstāmo nozaru klāsta dažādošanu, iespējama atbalsta koncentrēšanās ekonomiski aktīvākajos reģionos un lauku saimniecībās, kā arī saglabājas līdzekļu neefektīvas izmantošanas risks, veicinot jaunas tehnikas iegādi mazajās un vidējās lauku saimniecībās.

Iepriekšējos novērtējumos nav izteiktas rekomendācijas par vienības izmaksu aprēķiniem un absorbēšanas jaudu pasākumos, kuri vērsti uz pārstrādes nozares un kooperatīvu attīstību.

LAP 2014-2020 4. prioritātes lauku vides pasākumu finanšu apjoma un platību maksājumu likmju aprēķini nav pievienoti, kā arī praktiski nav aprakstīti pieņēmumi rādītāju noteikšanā. No pasākumos atvēlētā finansējuma apjoma secināms, ka tas balstīts uz iepriekšējā perioda rādītājiem un to tendencēm. Būtiski atzīmēt, ka iepriekšējā periodā vides pasākumos raksturīgas ievērojamas rādītāju izmaiņas līdzšinējo septiņu gadu griezumā. LAP 2014-2020 iekļautā informācija neļauj vērtēt vai minētās izmaiņas ir ņemtas vērā finanšu plānošanā.

## Kopsavilkums par 2.6. apakšnodaļā veikto analīzi

LAP 2014-2020 budžeta sadalījumā pa prioritātēm *ex-ante* eksperti ierosina izvērtēt iespēju palielināt līdzekļus 1. lauku attīstības prioritātes īstenošanai. Pārējām prioritātēm paredzēto līdzekļu apjoms ir līdzsvarots. Galvenā prioritāte saskaņā ar piešķirto līdzekļu apjomu ir 2., tādēļ tiek rekomendēts īpašu uzmanību šīs prioritātes īstenošanas pasākumos pievērst kritērijiem, kuri palielinās tās pozitīvo ietekmi arī uz pārējām, īpaši 4., 5. un 6. prioritāti.

Lielākajā daļā programmas pasākumu *ex-ante* novērtējumā ir konstatēta saderība starp plānotajām vienības izmaksām un izdevumu apjomu. Attiecībā uz atsevišķiem pasākumiem, to vidū atbalstu buferjoslu uzturēšanai ap ūdenstecēm aramzemēs, videi draudzīgas saimniekošanas veicināšanu, BLA, Natura 2000 maksājumiem LIZ un VDSV novērtējumā ir izteikti ieteikumi veikt papildus vienības izmaksu izvērtējumu.

LAP 2014-2020 budžeta sadalījums pa teritorijām, nozarēm un apakšnozarēm, ņemot vērā iepriekšējo periodu pieredzi un programmā iestrādātos nosacījumus veidosies atbilstoši nozīmīgumam teritorijas attīstībā. *Ex-ante* eksperti novērtējuma izklāstā ir ietvēruši vairākus ieteikumus šīs atbilstības paaugstināšanai. Kā svarīgākais ir jāmin ieteikums ierobežot atbalsta pārlietu koncentrāciju salīdzinoši ekonomiski spēcīgās graudkopības sektora saimniecībās, kuras ir teritoriāli koncentrētas un raksturojamas ar salīdzinoši zemu darba patēriņu.

Programmas budžeta sadalījums ir saskaņots ar citiem atbalsta avotiem un savstarpēji papildinošs, tostarp ar citiem VSS fondiem, ja tiks ievērotas demarkācijas prasības. Ļoti nozīmīgs aspekts ir savstarpējā saskaņotība ar KLP 1. pīlāru *zaļināšanas (greening)* aspektā, kas paredz aptuveni 30% no finansējuma ieguldīt vides jautājumu risināšanā.

Finanšu plāna ieviešana ir neizbēgami saistīta ar riskiem. Novērtējuma veicēji no dažādu nozaru skatpunktiem apakšnodaļas izklāstā politikas veidotāja uzmanību vērš uz darbībām samērā plašā LAP 2014-2020 pasākumu lokā, kuras var būt saistītas ar paaugstinātu risku. Tiek ierosināts izvērtēt šo risku samazināšanas iespējas.

## 2.7. Rekomendācijas attiecībā uz programmas saskaņotību

Zināšanu pārneses un informācijas pasākumu aprakstā, kā arī mērķa virzienu aprakstā ir paredzēts, ka ar šiem pasākumiem tiks ietekmētas daudzas atšķirīgas grupas - sākot no lauksaimniekiem un beidzot ar ražotājiem. Kopējais iedzīvotāju skaits saskaņā ar pasākuma aprakstu, uz kuru tieši varētu attiekties šis finansējums pārsniedz 100 000. Turklāt paredzētā zināšanu pārnese ir tematiski plaša. Savukārt pasākuma atbalstītie mērķi ir ļoti šauri. Bet, ņemot vērā to, ka tas ir saistīts ar šo aktivitāti un konkrēto LAP 2014-2020 prioritāti, tas visticamāk aptver plašāku problēmu loku, nekā pirmajā mirklī varētu šķist. Nav īsti skaidrs, kā veidojas skaitlis 10 500 (atbalsta vērtība mērķa virziena 2A sasniegšanai), tomēr, ņemot vērā laika periodu, ļoti dažādos uzdevumus, un plašo mērķa grupu, piedāvājam aptuvenu proporciju, ka plānošanas periodā katram ceturtajam no mērķa grupas būtu jāapmeklē vismaz vienu reizi paredzēti informācijas pasākumi (apmēram 25 000). Šis skaitlis, ņemot vērā ilgo laika periodu, vēl joprojām ir zems. Izmaiņas ir saistītas arī ar nepieciešamību palielināt finansējumu.

Sakarā ar to, ka pasākums saistīts ar neformālās izglītības sniegšanu, ir grūtības novērtēt tā efektivitāti ar konteksta rādītāja *Lauku saimniecību vadītāju izglītība izmaiņām*, jo tā sadalījums neparāda neformālo izglītību. Labākais risinājums pasākuma efektivitātes novērtēšanai būtu

dokumentēt pašu programmas ieviešanas procesu un pašu procesu arī padarīt par galveno atskaites punktu.

Pietiekams finansējuma apjoms un atbilstoši iznākuma rādītāji ir konstatēti pasākumos "Ieguldījumi materiālajos aktīvos" (Lauku saimniecību attīstība), „Maksājumi apgabaliem, kuros ir dabas vai citi specifiski ierobežojumi”, kā arī pasākuma "Lauku saimniecību un uzņēmējdarbības attīstība" aktivitātē „Atbalsts mazajām lauku saimniecībām”.

Bažas par finansējuma nepietiekamību visu vajadzību apmierināšanai veidojas pasākuma "Ieguldījumi materiālajos aktīvos" (Infrastruktūra, kas saistīta ar lauksaimniecības un mežsaimniecības attīstību un pielāgošanu), kā arī pasākuma "Lauku saimniecību un uzņēmējdarbības attīstība" aktivitātē „Atbalsts jaunajiem lauksaimniekiem” un pasākumā „Kredītu fonds”. Pasākumos piedāvātie iznākuma rādītāji ir adekvāti plānotajam finansējumam.

Pasākuma "Ieguldījumi materiālajos aktīvos" aktivitātē „Lauku saimniecību attīstība” paredzētie daudzveidīgie mērķi sarežģī atbilstošu novērtējuma rādītāju izstrādāšanu, kā arī bažas rada atsevišķu mērķu sasniegšanai piešķirtā finansējuma lietderīga izmantošana. Piemēram, ja plānots atbalstīt 50 saimniecības ar mērķi palielināt energoefektivitāti (mērķa virziens 5B), tad ir nepieciešams mērķis, par cik daudz plānots samazināt enerģijas patēriņu un ražošanas izmaksas. Ja vidēji vienu atbalsta saņēmēju mērķa virziena 5B grupā ir plānots atbalstīt ar 256 tūkst. LVL, tad efektam ir jābūt pietiekami nozīmīgam un proporcionālam atbalsta summai.

Lauksaimniecības produktu pārstrādes jomai paredzētais finansējums ir pietiekams, bet iznākuma rādītājs (projektu kopskaits) ir jākorrigē. Ražotāju grupām paredzētais finansējums ir atbilstošs vajadzībām un savstarpēji saskaņots ar citiem programmas elementiem.

Lai uzlabotu LAP 2014-2020 saskaņotību attiecībā uz 4.prioritātes lauku vides pasākumiem, nepieciešams veikt papildinājumus un precizējumus. LAP 2014-2020 papildināms ar detalizētākiem skaidrojumiem par mērķa virzienu nozīmi Latvijai un pieņēmumiem, kuri izmantoti intervences loģikā, definējot rādītājus. Pasākumu līmenī būtiskākie precizējumi saistāmi ar MLA pasākuma atbilstību 2. vai 4. prioritātes mērķa virzieniem un Agrovides pasākumu atbilstību 4B mērķa virzienam. Minētajos pasākumos jāpamato atbalsta saņemšanas nosacījumi.

Pasākumā paredzētais finansējums infrastruktūras attīstībai būtu jādala atsevišķi mežsaimniecībai un lauksaimniecībai vai arī jānosaka attiecīgi kritēriji, kas ļauj apgūt arī finansējumu meža zemju īpašniekiem ar vienlīdzīgiem nosacījumiem, pastāvot būtiski atšķirīgajam faktiskajam stāvoklim un prasībām meža zemei un LIZ. Administrēšana kļūst ļoti sarežģīta, ja meliorācijas sistēma skar sadrumstalotas struktūras meža īpašumus.

LAP 2014-2020 nozīmīgākais trūkums saistībā ar 5.prioritāti kvantitatīvu rādītāju trūkums prioritāro mērķu un mērķa virzienu saniešanai.

LAP 2014-2020 pasākumu apraksts izstrādes gaitā ir papildināts ar informāciju, kas ir būtiska programmas administrēšanai (atbalsta saņēmēju skaits, platība konkrētu pasākumu īstenošanai, projektu skaits utt.), taču šī informācija nerada priekšstatu par sagaidāmo ieguldījumu prioritāšu un tematisko mērķa virzienu sasniegšanā. Piemēram, ja apmežošanas primārais mērķis ir samazināt SEG emisijas, tad kvantitatīvais indikators ir nevis hektāri, bet tonnas CO<sub>2</sub>. Bet buferjoslu ierīkošanas gadījumā kvantitatīvais indikators ir tonnas fosfora, slāpekļa vai citu augu barības vielu, kas nenonāk ūdenskrātuvēs. Pasākumu prioritizēšana un kvantificēšana būtiski atvieglos prognozējamās ietekmes novērtēšanu un ļaus uzbūvēt loģisku prioritāšu, tematisko mērķu un pasākumu sasaistes struktūru, atsijājot tos pasākumus, kuriem nav argumentēta pamatojuma.

Tajās jomās, kur pietrūkst zināšanu kvalificējamu rādītāju definēšanai, ir jāizmanto ekspertu pieņēmumi, kas jādokumentē un jāuzglabā ar LAP 2014-2020 izstrādi saistīto dokumentu arhīvā, tādējādi ierobežojot "verbālu" argumentu izmantošanu LAP 2014-2020 pasākumu pamatojumā.

Ir jāprecizē prioritātes īstenošanas mērķa virzieni un pasākumi, lai tie atspoguļotu, piemēram, vajadzību paaugstināt meža un lauksaimniecības zemes vērtību. Ir jāprecizē pasākumu apraksts, lai parādītu saistību ar šo prioritāti un tās vajadzībām un mehānismus, kā tiks sekmēta konkrētu mērķu sasniegšana. Jāizvērtē vajadzību un pasākumu saistība ar prioritātēm un to savstarpējo integritāti. Piemēram, vajadzība "atbalstīt brīvprātīgu vides saistību uzņemšanos, kas

vērsta uz bioloģiskās daudzveidības saglabāšanu, dabas resursu ilgtspējīgas izmantošanas uzlabošanu, SEG samazinošu pasākumu ieviešana, ūdens kvalitātes uzlabošanu, ūdens un augsnes aizsardzību” sastāv no 3 pretrunīgām komponentēm, kas ir dabas vērtību saglabāšana, kas iederas prioritātē “Ar lauksaimniecību un mežsaimniecību saistīto ekosistēmu atjaunošana, saglabāšana un veicināšana”, SEG samazinošu pasākumu ieviešana, kas saistās ar ražošanas intensificēšanu un koncentrēšanu un ūdens kvalitātes uzlabošana. Šīs vajadzības noteikti ir jālīdzsvaro saimnieciskajā darbībā, taču nedrīkst likt vienā investīciju paketē, nepiedāvājot pietiekoši precīzu līdzsvarošanas mehānismu tā, lai visas vajadzības tiktu realizētas proporcionāli un mērķtiecīgi.

Meliorācijas sistēmu atjaunošana un paplašināšana palielina enerģijas izmantošanas efektivitāti lauksaimniecībā un mežsaimniecībā. Lai kompensētu papildus N<sub>2</sub>O un CO<sub>2</sub> emisijas no meliorētām platībām, ir jāabalansē jaunu meža un lauksaimniecības meliorācijas sistēmu veidošana, lai papildus CO<sub>2</sub> piesaiste kokaugu biomasā meža zemēs kompensētu SEG emisiju pieaugumu no augsnes meža un lauksaimniecības zemēs. Šādu līdzsvarošanas mehānismu iekļaušana LAP 2014-2020 ir nopietns izaicinājums, it īpaši, ja raugās uz lauksaimniecības un mežsaimniecības nozari kopumā, tomēr, konsekventi ievērojot dažādu pasākumu komplekso ietekmi, LAP 2014-2020 finansējuma struktūra varētu būt loģiskāka un vieglāk pamatojama.

Programmā nav iekļauti vairāki pasākumi, kas var dot būtisku ieguldījumu prioritātes mērķu sasniegšanā, piemēram, mērķtiecīga organisko vielu satura palielināšana aramzemēs, īscirtmeta kokaugu plantāciju ieaudzēšana un izmēģinājumu bāzes attīstība inovatīvu mežsaimniecības un lauksaimniecības risinājumu demonstrēšanai. Faktiski, LAP 2014-2020 neiekļauto pasākumu ieguldījums ietekmes uz klimata izmaiņām mazināšanas izteiksmē pat esošā finansējuma līmenī var vairākkārtīgi pārsniegt paredzēto pasākumu sagaidāmo ieguldījums. Piemēram, organisko vielu uzkrājuma palielināšana augsnē sekmēs pārējo barības vielu uzkrāšanos augsnē, samazinās to izskalošanās risku un uzlabos ūdens režīmu, kas nākotnē, palielinoties bezlietus periodu ilgumam, samazinās lauksaimniecības riskus. Aktivitātei var definēt kvantificējamu mērķi palielināt oglekļa uzkrājumu aramzemēs līdz 2020. gadam vismaz par 10 %. To var panākt, iestrādājot augsnē kūtsmēslus, salmus, sapropeli, kūdru, sadzīves atkritumu un notekūdeņu dūņu kompostus, kā arī koksnes pelnus un daļēji pārogļotu koksni un kūdru.

Īscirtmeta kokaugu plantāciju ierīkošana lauksaimniecībā neizmantojamās zemēs rada priekšnosacījumus organisko nelikvīdu izmantošanai un nodrošina būtisku CO<sub>2</sub> piesaistes palielinājumu lauksaimniecības zemēs. Ņemot vērā LAP 2014-2020 īstenošanas laiku, īscirtmeta plantāciju ierīkošana lauksaimniecībā neizmantojamās platībās (piemēram, mākslīgi uzturētos ilggadīgos zālājos, kam nav bioloģiskas vērtības un kas nav nepieciešami ainavisku vērtību saglabāšanai) var nodrošināt vislielāko ieguldījumu CO<sub>2</sub> piesaistes palielināšanā un SEG emisiju samazināšanā. Vienlaicīgi īscirtmeta plantāciju ierīkošana palielinātu zemes izmantošanas efektivitāti un lauksaimnieciskās ražošanas energoefektivitāti. Plantācijās, kur audzē nepārtikas kultūras un kur augsne ir izslēgta no lauksaimnieciskās aprites vismaz uz 5 gadiem, var izmantot organiska mēslojuma veidus, kuru izmantošana platībās, kurās iespējama pārtikas kultūru audzēšana, nav ieteicama (notekūdeņu dūņas, sadzīves atkritumu komposti, koksnes pelni). Tādējādi, īscirtmeta plantāciju ierīkošana nodrošina iespēju palielināt augsnes oglekļa uzkrājumu, izmantojot tos materiālus, kas nav izmantojami tradicionālajā lauksaimniecībā, nepalielinot lauksaimnieciskās produkcijas piesārņojuma risku.

Pasākuma „Pamatpakalpojumi un ciematu atjaunošana lauku apvidos” aktivitātes finansējums un realizācijas nosacījumi un iznākuma rādītāji atbilst izvēlētajām prioritātēm.

LEADER pieejas pasākumu finansējums un realizācijas nosacījumi atbilst izvēlētajām attīstības prioritātēm.

## 2.8. Tematisko apakšprogrammu novērtējums

LAP 2014-2020 nav izstrādātas tematiskās apakšprogrammas. Jāpiemin, ka programmas izstrādes sākumposmā tika ziņots, ka Latvijā tiks ieviesta tematiskā apakšprogramma mazajām lauku saimniecībām. Tā kā Latvija ir salīdzinoši neliela ES valsts, nav pamata uzskatīt, ka tematisko apakšprogrammu ieviešana būtu lietderīga, lai gan tās varētu sekmēt lauku attīstību (piem., atbalsts mazajiem zemniekiem). LAP 2014-2020 aprakstā būtu nepieciešams iekļaut pamatojumu, kāpēc politikas veidotāji Latvijā neizvēlas izmantot tematiskās apakšprogrammas.

## 2.9. LEADER nosacījumu novērtējums

LEADER pieeja atbilst LAP 2014-2020 6. prioritātei. Kā noprotams no pasākuma aktivitāšu mērķu aprakstiem – virzīšanās uz nospraustajām prioritātēm tiek saistīta ar zināšanu, ideju un spējas uzņemties iniciatīvas veicināšanu. Citiem vārdiem, LEADER darbojas uz zināšanu un zināšanu pārvēršanu praksē veicināšanu. No šāda aspekta, protams, daļēji LEADER varētu arī saistīt ar 1. prioritāti. Tomēr te drīzāk ir jānorāda, ka kā instruments, kas no apakšas tiecas uzlabot sociālo vidi, šis pasākums netieši veicina virzīšanos uz visām LAP 2014-2020 minētajām prioritātēm.

Tas, cik sekmīgi šim pasākumam izdosies veicināt sev izvirzītos mērķus ir atkarīgs no sekmīgas un vienlīdzīgas pasākuma noteikto darbības pamatprincipu ieviešanas praksē. Galvenās pasākuma problēmas varētu raksties tieši praktiskās ieviešanas līmenī, jo aktivitāte var koncentrēties tikai atsevišķas sabiedrības daļas rokās.

LEADER pieejas īstenošana paredzēta pasākumā „Vietējās attīstības stratēģijas” un vairākos ar to saistītos apakšpasākumos. Pasākuma „Vietējās attīstības stratēģijas” ietvaros ir paredzēts nostiprināt LEADER pieeju, sniedzot atbalstu lauku kopienu ilgtspēju veicinošām vietējās attīstības iniciatīvām, sekmējot tādu pārvaldības mehānismu attīstību vietējā līmenī, kas balstīti uz iekļaujošiem vienlīdzīgas partnerības principiem un rada pievienoto vērtību teritorijas un vietējās sabiedrības potenciālam, kā arī veicināt starpsektorālu sadarbību vietējās attīstības potenciāla un resursu ilgtspējīgai izmantošanai. Šī pasākuma ietvaros plānotas aktivitātes, kas stiprina vietējās ekonomikas aktivitātes un vietas potenciālu, kā arī aktivitātes, kas nostiprina VRG potenciālu (atbalsts starpteritoriālajai un starpvalstu sadarbībai, VRG darbības nodrošināšana un atbalsts VAS - vietējās attīstības stratēģiju 2014. – 2020. sagatavošanai).

Šis pasākums nodrošinās ieguldījumu LAP 2014-2020 6A un 6B mērķa virzienu sasniegšanā, attiecīgi sniedzot ieguldījumu LAP 2014-2020 un arī ES lauku attīstības 2., 3. un 6. prioritātes izpildē.

Pētījumi<sup>16</sup> par LEADER pieejas realizēšanu lauku attīstībā jaunajās ES dalībvalstīs liecina, ka pakāpeniski augošu, atklātu, ”no apakšas uz augšu” vērstu lauku iedzīvotāju sadarbības tīklu attīstība ir vislabākais impulss integrētai lauku attīstībai un jaunu pārvaldības modeļu attīstībai ilgtermiņā. Viens no LEADER pieejas pamatprincipiem ir plaša lauku telpas attīstībā ieinteresēto pušu līdzdalība, kas ļauj jaunradītajiem sociālajiem tīkliem maksimāli efektīvi izmantot lauku endogēnās attīstības potenciālu. LEADER pieejas aktivitātēs radītais un attīstītais sociālais kapitāls perspektīvā varētu kļūt par ilgtspējīgu sociālu struktūru arī bez ārēja finansējuma.

LEADER atbalstāmo aktivitāšu apraksti ir plaši un to atbalstam ir salīdzinoši mazi ierobežojumi. Virkne aprakstos izmantoto kritēriju var tikt saistīti gan ar inovāciju veicināšanu, gan ar to ieviešanu.

Inovācijas principi nav īpaši akcentēti VRG un VAS vērtēšanas kritērijos. Apakšpasākumā „Vietējās ekonomikas stiprināšanas iniciatīvas un vietas potenciāla attīstības iniciatīvas” paredzēto atbalstu īso piegādes ķēžu attīstībai, sociālajai uzņēmējdarbībai un attālinātā darba iespējām var

---

<sup>16</sup> Marquardt D., Mollers J., Buchenrieder G. (2012) *Social Networks and Rural Development: LEADER in Romania. Sociologia Ruralis*, 52( 4), October 2012, pp. 398-431.

uzskatīt par ar inovācijām saistītiem elementiem Latvijas lauku telpas attīstībā, atbilstoši izpratnei par inovatīvu lauku attīstību.<sup>17</sup>

Plaša lauku iedzīvotāju iesaistīšana vietējās attīstības pasākumos ne tikai veicina sociālo tīklu paplašināšanos un nostiprināšanos un jaunu sociālo iemaņu apgūšanu, bet arī palielina lauku iedzīvotāju motivāciju iesaistīties profesionālās un mūžizglītības aktivitātēs, uzsākt mājražošanu vai amatniecisko ražošanu, iesaistīties uzņēmējdarbībā.

Salīdzinot SVID ar LEADER pieejas nospraustajiem mērķiem un atbalstāmajām aktivitātēm var secināt, ka LEADER galvenokārt reflektē par LAP 2014-2020 SVID analizē identificētajiem draudiem. Mazākā mērā pieeja risina SVID analīzes iespēju noteiktos jautājumus. Vienlaikus LEADER pieeja ir vērsta pret problēmām, kuras netiek identificētas SVID, bet kuras plaši ir aprakstītas LAP 2014-2020.

Visvairāk jautājumus raisa šis SVID pie draudiem minētais apgalvojums: Latvijā ir vērojamas lauku sociālekonomiskās telpas degradācijas pazīmes - cilvēku, ekonomisko un sociālo aktivitāšu aizplūšana no laukiem uz pilsētām vai citām valstīm. LEADER kā iniciatīva, kurai ir jāveidojas no apakšas nokļūst draudu priekšā, ja sabiedrības daļa, kas spēj pieņemt lēmumus un uzņemties iniciatīvu pamet konkrētās teritorijas. Tas rada jautājumus, cik lielā mērā visas lauku teritorijas spēj uzņemties iniciatīvu, kas būtu jāveido no apakšas.

LEADER pieejas īstenošana ir devusi nozīmīgu atbalstu vietējām iniciatīvām, aktivizējot lauku iedzīvotāju iesaistīšanos vietējo problēmu risināšanā. Pie stiprajām pusēm minēts arī tas, ka izmantojot ES atbalstu, ir palielinājusies lauku pašvaldību vietējo iedzīvotāju sabiedriskā aktivitāte, kā arī stabila Valsts Lauku tīkla darbība, kurā integrēta lauku konsultatīvā un informācijas apmaiņas sistēma, nodrošinot lauku attīstības speciālistu pakalpojumu un informācijas pieejamību pēc iespējas tuvāk interesenta (lauksaimnieki, mežsaimnieki, uzņēmēji u.c.) dzīvesvietai. Tātad – LEADER pieejas īstenošanas rezultātā radītie sociālie tīkli atzīti par nozīmīgu resursu lauku telpas attīstības nodrošināšanai.

Pasākuma apraksts rada grūtības atbildēt uz šo jautājumu jo tajā nav ietverts pietiekams informācijas apjoms. LAP 2014-2020 un pasākumu apraksts kopā sniedz pamatojumu, kā veidojas SVVA (Sabiedrības virzīta vietējā attīstība), kā tā ir strukturēta, bet pasākumu apraksts piedāvā skaidrojumu, kā tās ietvaros tiek pieņemti lēmumi. Arī šajā gadījumā, problēmas nerodas no tehniskiem institūciju veidošanas aprakstiem, bet drīzāk no tā, kā katrā konkrētajā gadījumā noteikumi tiek ieviesti praksē.

Kopienas vietējās attīstības darbība paredz no vienas puses plašas dažādu ieinteresēto pušu līdzdalības iespējas, no otras puses – nodrošina VRG darbības caurskatāmību un uzraudzību. Līdzšinējā pieredze arī Latvijā liecina, ka no LEADER pieejas projektiem vairāk labuma gūst aktīvākā, izglītotākā un uzņēmīgāka iedzīvotāju daļa, bieži vien apejot sociāli mazaizsargātos lauku iedzīvotājus un viņu intereses.

LEADER atbalstītie projekti veicina sabiedrības iesaistīšanos un iniciatīvas, kuras nāk no apakšas uz augšu. Rezultātā šķiet, ka LEADER galvenais norobežojums ir balstīšanās uz sabiedrības interpretāciju, nevis iedalījums attīstības sektoros vai svarīgajās institūcijās.

LAP 2014-2020 argumentēti LEADER teritoriju robežu noteikšanas principi, saskaņā ar kuriem no tām pamatoti izslēgtas tikai pilsētas ar lielu iedzīvotāju skaitu (Rīga, Daugavpils, Jelgava, Jēkabpils, Jūrmala, Liepāja, Rēzekne, Valmiera, Ventspils, Cēsis, Ogre, Salaspils, Tukums). Pietiekami argumentēts ir arī lielais VRG skaits Pierīgā – teritorijās ar lielu iedzīvotāju skaita blīvumu.

Visi finansējuma avoti, kuri ir izmantojami SVVA ir skaidri saistīti kopā un LEADER apraksta ietvaros tiek parādīts, ka tie viens otru papildina.

Finansējums VRG ir pilnībā savietojams ar LAP 2014-2020 prioritātēm.

---

<sup>17</sup> The ESPON 2013 Programme (2010). New Evidence on Smart, Sustainable un Inclusive Territories. First ESPON 2013 Synthesis Report, p.7.



LAP 2014-2020 izvirzītie mērķi lauku attīstības jomā, kurus paredzēts sasniegt finansējot VRG darbību, pilnībā atbilst ELFLA atbalstītajiem 6A un 6B mērķa virzieniem.

Pasākumu aprakstā ir sniegta informācija kā tiks atlasīti atbalstāmie projekti. Vienlaikus līdzšinējā pieredze ar LEADER liek izteikt dažus komentārus. Pamatā, lai gan LEADER ir vērsts uz lauku iniciatīvas stiprināšanu, realitātē tas stiprina šauru iedzīvotāju grupu. Nereti cilvēki, kuri raksta projektus LEADER, ir arī tie, kuri uztur VRG un kura, tās teritoriālā izmēra dēļ var izrādīties, ka nav nemaz tik vietēja. Arī projekti biežāk ir aktīvākām, informētākām un izglītotākām iedzīvotāju grupām izdevīgi. Attiecīgi LEADER biežāk varēs izmantot grupas, kuras jau ir labāk situētas un labākā situācijā.

Lai to novērstu ir jāpanāk, lai LEADER izvērtējuma nosacījumos lielāks svars tiktu piešķirts tādiem kritērijiem, kuri veicina tieši neaizsargātu riska grupu pārstāvju iespējas un šo grupu interešu aizstāvību.

Līdzīgi komentāri ir izteikti ar ES līmenī. Vērtējot LEADER pieejas īstenošanu<sup>18</sup> ES līmeņa novērtējumā tiek secināts, ka VRG LEADER pieeju ievieš veidā, kas ierobežo tās efektivitāti. Bieži vietējā darbība nespēj veicināt inovācijas, atbalsta pasākumus, kuri ir saistīti ar VRG biedriem un nefokusējas uz pasākumiem, kuri darbotos vietējās attīstības stratēģijas virzienā. Līdzīgi – minētais pārskats arī vietējās stratēģijas mēdz vērtēt kā vāji izstrādātas. Citiem vārdiem – bieži problēmas rodas tieši ieviešanas līmenī – tas mazina no apakšas vērsto iniciatīvu kapacitāti un iespējas.

LAP 2014-2020 piedāvātā atlases procedūra nodrošina uz visu iesaistīto pušu un nozaru sadarbību balstītu integrētu pieeju, kurā aktīvi tiek iesaistīti vietējās rīcības grupas darbības teritorijas iedzīvotāji, nodrošinot „no apakšas uz augšu” vērstu visu iedzīvotāju grupu iesaistīšanu, vienlaicīgi nodrošinot atbildīgu un caurskatāmu lēmumu pieņemšanas un projektu realizācijas gaitu.

Piedāvātais pasākuma apraksts ietver LEADER specifiku. Atbalstāmie pasākumi veicina no apakšas veidojušos teritoriālu attīstību, pasākumi atbalsta sadarbību un kooperāciju, pasākumi arī atbalsta vietējo partnerību.

LEADER pieejas specifika balstās uz sociālo tīklu, tīklošanās pieredzes potenciāla, izmantošanu lauku attīstībā, atbalstu „no apakšas uz augšu” vērstām lauku iedzīvotāju grupu iniciatīvām lauku telpas pilnveidošanā, lauku iedzīvotāju drošumspējas paaugstināšanā. Apakšpasākums „Vietējās rīcības grupas darbības nodrošināšana, prasmju apguve, teritorijas aktivizēšana” nodrošina sociālā tīkla veidošanos un sadarbības prasmju attīstību VRG kapacitātes attīstībai.

Galvenie sadarbības principi ir aprakstīti LAP 2014-2020 un ietver norādes uz visiem posmiem, kuri ir saistīti ar LEADER ieviešanu.

LEADER ieviešanas institucionālie nosacījumi, ieskaitot teritoriālo sadarbību ir precīzi ietverti LAP 2014-2020 pasākumu aprakstā, nosakot to, kā tiek nodrošināta ELFLA un EJZF finansējumu nošķirtība gadījumos, ja vienā teritorijā izveidojās gan LEADER, gan EJZF partnerība.

LAP 2014-2020 raksturotie VLT pasākumi pilnībā atbilst vietējo partnerību darbības nodrošināšanas vajadzībām - apvieno lauku attīstībā iesaistītās organizācijas un pārvaldes iestādes, nodrošina informatīvu semināru, tematisku konferenču un pieredzes apmaiņas braucienu organizēšanu, dažādu lauksaimniecības un mežsaimniecības interešu grupu darbību, regulāri publicējot nepieciešamo informāciju.

Apakšpasākums „Vietējās rīcības grupas darbības nodrošināšana, prasmju apguve, teritorijas aktivizēšana” nodrošina sociālā tīkla veidošanos un sadarbības prasmju attīstību VRG kapacitātes attīstībai.

Pasākums „Vietējās attīstības stratēģijas” paredz atbalstu lauku kopienu ilgtspēju veicinošām vietējās attīstības iniciatīvām, veidot pārvaldības mehānismu attīstību vietējā līmenī, kas balstīti uz iekļaujošiem vienlīdzīgas partnerības principiem. VAS izstrādes gaitā paredzēts izstrādāt uz vietējo iedzīvotāju vajadzībām balstītu vietējās attīstības stratēģiju, nosakot teritorijas attīstības

---

<sup>18</sup> European Court of Auditors (2010). Implementation of the Leader Approach for Rural Development, Special Report No 5.

prioritātes un sniedzot iespēju vietējiem iedzīvotājiem realizēt pašu izstrādātus projektus, kas atbilst attīstības stratēģijai.

Apakšpasākums: „Vietējās rīcības grupas darbības nodrošināšana, prasmju apguve, teritorijas aktivizēšana” paredz segt izmaksas, kas saistītas ar vietējās attīstības stratēģijas uzraudzību un novērtēšanu (VRG līmenī), paredz plašu pasākumu klāstu VRG darbības nodrošināšanā un sadarbības prasmju attīstīšanā, pieredzes apmaiņas veicināšanā un labo prakšu izplatīšanā. Pozitīvi vērtējams atbalsts starptautiskās pieredzes apgūšanai un dalībai VRG sadarbības tīklos (reģionālā, nacionālā, Eiropas mērogā). Pētījumi<sup>19</sup> par LEADER pieejas realizēšanu lauku attīstībā jaunajās ES dalībvalstīs liecina, ka ārējās, īpaši starptautiskās pieredzes ietekme uz LEADER principu izplatīšanu, partnerību un VRG attīstību ir ļoti svarīga. Jo plašāks ir sadarbības tīklu rādiuss, jo spēcīgāka ir grupa, lielāka savstarpējā uzticēšanās, labāk attīstīta VRG organizatoriskā struktūra un darbības kapacitāte.

Izmantojot LEADER pieeju arī turpmāk ir lietderīgi daļēji sniegt atbalstu mājražotājiem, jo vietējās rīcības grupas ir samērā efektīvs instruments, lai pārliecinātu vietējos neregistrētos pārtikas amatniekus kļūt par mājražotājiem atbilstoši normatīvo aktu prasībām. Pārējiem lauksaimniecības produktu pārstrādes uzņēmumiem LEADER nosacījumu piemērošana nav pamatota, tāpat arī atbalstam kooperatīviem.

## 2.10. Valsts Lauku tīkla nosacījumu novērtējums

LLKC 2008.gadā izveidoja Valsts Lauku tīklu (VLT), kura prioritātes ir informācijas aprites un izglītības iespēju nodrošināšana. VLT svarīga funkcija ir nodrošināt iedzīvotāju, lauku attīstības ekspertu, lauku attīstībā iesaistīto institūciju un organizāciju gūtās pieredzes apmaiņu LAP pasākumu īstenošanā, tā apkopojot šo pasākumu ietekmi, t.sk., mezsaimniecības sektora konkurētspējas veicināšanā. VLT sagatavo savu Rīcības programmu noteiktam periodam.

ZM sadarbībai ar LAP 2014-2020 mērķauditoriju izmanto vadošo lauku attīstības konsultāciju pakalpojumu organizāciju Latvijā LLKC. ZM ir valsts kapitāla daļu turētāja minētajā organizācijā. Organizācijas mērķis ir lauku uzņēmējiem, organizācijām un iedzīvotājiem sniegt nozares ražošanas procesu, grāmatvedības un biznesa plānošanas konsultācijas un pakalpojumus, kā arī veikt pētījumus, izglītošanu un informēšanu. LLKC ir izveidojusi arī filiāli MKPC, kuras mērķis ir nodrošināt meža īpašnieku un sabiedrības informēšanu, konsultēšanu un apmācību par meža apsaimniekošanas jautājumiem, kā arī sniedz ar meža apsaimniekošanu saistītus pakalpojumus visā valsts teritorijā.

Valsts Lauku tīkla mērķi, saskaņā ar LAP 2014-2020 20.2.nodaļā minēto ir:

- a) palielināt ieinteresēto pušu līdzdalību lauku attīstības īstenošanā;
- b) uzlabot lauku attīstības programmas īstenošanas kvalitāti;
- c) informēt plašāku sabiedrību un iespējamus atbalsta saņēmējus par lauku attīstības politiku un finansējuma iespējām;
- d) veicināt inovācijas lauksaimniecībā, pārtikas ražošanā, mezsaimniecībā un lauku apvidos.

Ieteikumi VLT darbības attīstībai:

- 1) Tā kā vairākas organizācijas ir sniegušas nozīmīgus un saturiski izmantojamus priekšlikumus LAP 2014-2020 un to pasākumu uzlabošanai, tad lūgums ZM pārskatīt tos un ņemt vērā. Rekomendējoši būtu izvērtēt priekšlikumu radītā administratīvā sloga iespējamību potenciālajiem atbalsta saņēmējiem.
- 2) ZM būtu jāveido platforma diskusijām organizācijām, kuras ir ieinteresētas attīstībā LAP ietvaros. Diskusijā jāpauž ZM viedoklis par mērķiem un pasākumu kompleksiem, lai tos

---

<sup>19</sup> Marquardt D., Mollers J., Buchenrieder G. (2012) *Social Networks and Rural Development: LEADER in Romania. Sociologia Ruralis*, 52( 4), October 2012, pp. 420-421.

īstenotu. Diskusijai jābūt pietiekoši plašai, piedaloties gan ekonomiskās, gan sociālās, gan ekoloģiskās interešu grupas pārstāvjiem.

- 3) ZM lietderīgi būtu apzināt LLKC un MKPC speciālistu sasniedzamību lauku reģionos, to efektivitāti un sniegto ieguldījumu, piemēram, ES fondu apguvē.

Saistībā ar LAP 2014-2020 ieviešanu lauku vides aspektu kontekstā ļoti būtiska ir sadarbība ar VARAM un tās padotajām institūcijām. Lai gan pēdējos gados ar ZM iniciatīvu šāda sadarbība ir uzsākta (Lauku putnu monitorings, BVZ funkcija), tomēr kopumā līdzšinējā sadarbība nav bijusi pietiekama. Jo īpaši atzīmējama kvalitatīvu un KLP ieviešanā praktiski izmantojamu datu sniegšana no citām institūcijām, kuri ir būtiski pasākumu ieviešanā, t.i. nav zināmas precīzas biotopu platības, novietojums, nav skaidri definētie ierobežojumi, tāpēc sadarbība būtu uzlabojama.

## 2.11. Tehniskās palīdzības izmantošanas izvērtējums

LAP 2014-2020 izstrāde un ieviešanas vadība ir viena no svarīgākajām ZM funkcijām. Mijiedarbojoties ar ZM darbiniekiem LAP 2014-2020 izstrādes procesā, novērtējuma veicēji novēroja augstu to kompetences līmeni daudzās jomās, kas ir daļēji veidojies, izmantojot tehniskās palīdzības līdzekļus. Novērtējuma veicēji saskata pilnveidošanās iespēju, turpmāk plašāk izmantojot tehnisko palīdzību kapacitātes radīšanā vai ārēju resursu piesaistē LAP rādītāju izstādē.

Tehniskās palīdzības izmantojums LAD darbības nodrošināšanai ir kopumā novērtējams pozitīvi. To var pamatot ar dažādu, tostarp neatkarīgu vērtējumu rezultātiem. LAD ir vairākkārt saņēmusi Latvijas efektīvas pārvaldes gada balvas, tajā ir ieviesta sertificēta kvalitātes sistēma. Administrēšanas izmaksas, attiecinot pret izmaksāto atbalsta apjomu, ELFLA ir 4%. Ļoti svarīga ir darba kvalitāte arī attiecībā pret atbalsta saņēmējiem, kas LAD tiek uzskatīti par klientiem. Ikgadējās, neatkarīgi administrētās klientu aptaujas pierāda, ka klientu apmierinātība ir augstā līmenī. Aptuveni 90% klientu gadu no gada ir apmierināti. Tas ir daudz, ņemot vērā apstākli, ka iestādes darbība ietver arī daudzu birokrātisku prasību ievērošanu. Prasības galvenokārt ir objektīvi nepieciešamas, lai nepieļautu līdzekļu neatbilstošu izlietojumu, piemēram, atsevišķu negodīgu atbalsta pretendentu rīcības rezultātā. Redzams, ka LAD aktīvi un efektīvi cīnās pret negodīgu atbalsta pretendentu rīcību. Piemēram, daļa pretendentu mākslīgi rada apstākļus, lai iegūtu priekšrocības attiecībā pret citiem konkurentiem. Efektīva LAD pretdarbība negodīgai rīcībai rada atbalsta saņēmējiem pamatu uzskatīt, ka pasākumu ieviešana ir samērā taisnīga. LAD darbs gan ir sarežģīts un no dienesta darbiniekiem tiek prasīta kompetence plašā jautājumu lokā. Ir gadījumi, kad interesējoties par atsevišķiem pasākumu nosacījumiem, pretendenti saņem atšķirīgu informāciju no dažādu LAD RLP darbiniekiem. Tādēļ LAD daudz dara darbinieku kompetences pilnveidošanā – šis darbs ir jāturpina vēl aktīvāk un plašāk.

Svarīgi nodrošināt LAD apkopojamo datu kvalitāti un to kontroli, lai uzlabotu esošo datu uzkrāšanas sistēmu un padarītu to lietotājiem draudzīgāku.

Novērtējuma veicēji iepazinās ar iekšējo auditu ziņojumiem par LLKC darbību, LLKC klientu aptauju rezultātiem, fokusa grupu secinājumiem un veica pārrunas ar LLKC vadību. Klienti atzīst, ka maza apjoma lauksaimnieciskās darbības veicējiem LLKC ir vienīgā vieta, kur saņemt konsultācijas, jo citi konsultāciju uzņēmumi no mazo uzņēmumu konsultēšanas negūst pietiekamu peļņu. Tāpat ir indikācijas, ka lielajiem lauksaimniecības uzņēmumiem nav nozīmīgi LLKC pakalpojumi, jo tie paši var sev nodrošināt pieeju augstāka līmeņa zinātībai. Pats svarīgākais faktors konsultatīvajā darbībā ir konsultantu kompetence. Daļa klientu aptaujās atzīst, ka ir situācijas, kad lauksaimnieku zināšanas ir plašākas un dziļākas nekā LLKC konsultantiem. Pastāv vairāki faktori, kuri var negatīvi ietekmēt LLKC sniegto pakalpojumu kvalitāti: finansējuma trūkums, specifisku zināšanu trūkums atsevišķās nozarēs, atsevišķi trūkumi darba organizācijā. LLKC pēdējos gados ir zaudējis lielu skaitu kvalificētu konsultantu, jo privātajās struktūrās atalgojums ir konkurētspējīgāks. Iespējas piesaistīt speciālistus ar lauksaimniecību saistītajās specifiskajās jomās, piemēram, zootehnikā, ir ļoti ierobežotas. Šādu speciālistu darba tirgū ir maz, tāpēc to piesaiste būtu iespējama piedāvājot tiem augstāku atalgojumu. Līdz ar to LLKC ir liels skaits ekonomikas, grāmatvedības speciālistu, bet, piemēram, augkopības un lopkopības speciālistu trūkst.

Lai sabalansētu vajadzības un konsultāciju kapacitāti, novērtējuma veicēji iesaka LAP sadaļā „Izglītība, apmācības, konsultācijas un inovācijas” aprakstīt arī nozīmīgākās problēmas, ar kurām saskaras LLKC un kuru sekas izjūt centra klienti. Savukārt izvērtējot tehniskās palīdzības aktivitātes, būtu nepieciešams noteikt nozīmīgākās darbības, kuras plānots veikt, lai LLKC konsultāciju kapacitāte būtu adekvāta izvēlēto mērķa grupu vajadzībām, piemēram, maza un vidēja lieluma lauku saimniecībām.

## 2.12. Rekomendācijas attiecībā uz specifiskām tēmām

Katars nodaļas beigās ir sagatavots kopsavilkums, kur koncentrētā veidā tiek paskaidrots galvenais, uz ko jāvērs uzmanība. Te minētas tikai atsevišķas specifiskas lietas.

Pasākums “Infrastrukturai (meliorācija, viena īpašnieka un koplietošanas)” tiek ieviests ar mērķi veicināt meliorācijas sistēmu atjaunošanu meža un lauksaimniecības zemēs. Efektīvākai meža zemju stāvokļa uzlabošanai, nenoteikt kritēriju, kas ierobežotu atbalsta saņemšanu par meža meliorācijas sistēmu atjaunošanu, kuras nav reģistrētas Meliorācijas kadastrā. Kā noteikumu paredzēt, ka pilnīga atbalsta saņemšana var notikt ne ātrāk par sistēmas reģistrēšanu Meliorācijas kadastrā.

Saistībā ar tehnisko palīdzību aktuāls jautājums būtu kvalitatīvas vienotas datu bāzes izveide par visu valsts lauksaimniecības zemes platību un zemi raksturojošiem rādītājiem (meliorāciju, augsnes kvalitāti, apsaimniekošanas intensitāti un citiem rādītājiem). Šāda veida dati par būtiskāko nozares pamatresursu ir nepieciešami kvalitatīvai nozares analīzei un plānošanai. Visaptverošu un kvalitatīvu datu trūkums ir jūtams gan LAP 2014-2020 situācijas analīzes aprakstos, gan plānotajos pasākumos. Tas varbūt būtu atzīmējams arī SVID pie vājajām pusēm, jo būtisks novērtēšanas kontekstā.

## 3. PROGRAMMAS PROGRESA UN REZULTĀTU NOTEIKŠANAS NOVĒRTĒJUMS

### 3.1. Programmas rādītāju būtiskuma un noteiktības novērtējums

#### ➤ *Cik atbilstoša ir kopējo un programmas speciālo rādītāju sistēma?*

Kopējo konteksta rādītāju aprēķina metodes un datu ieguves avoti ir skaidri noteikti ieguldījuma un iznākuma rādītāju iegūšanai. Tā kā tie ir vienkārši, īpašas aprēķinu metodes nav nepieciešamas. Tomēr arī tiem ir formāli jāapkopo datu ieguves avoti, lai atvieglotu programmas ieviešanas un uzraudzības procesus.

Rezultātu un ietekmes rādītājiem ir pieejami darba variantos rādītāju detalizētie apraksti (*fiches*). Novērtējuma veicēji iesaka izvērtēt iespēju par visiem izvēlētajiem programmas specifiskajiem rezultātu un ietekmes rādītājiem izstrādāt kompaktu definīciju un datu avotu apkopojumu, lai nerastos pārpratumi ar dažu aprēķinu metožu pielietojumu un datu trūkums uzraudzības rādītāju aprēķinam, kā tas tika novērots 2007.-2013. gadā. Piemēram, pasākumā „Ražotāju grupas” ir rezultāta rādītājs „Kopējais ražotāju grupu biedru skaits pieaugums, jāsasniedz 40%”. Aprēķinu veicējam var nebūt skaidrs, vai tas attiecas uz konkrētajām atbalstītajām ražotāju grupām, to biedru skaitu. Vai varbūt visu valstī darbojošos ražotāju grupu biedru skaitu? Iespējams, ka LAP 2014-2020 var ielikt norādi, ka visi rādītāji attiecas uz konkrētajiem īstenotajiem pasākumiem vai aktivitātēm. Šāda veida neskaidrību cēlonis ir jānovērš jau pirms LAP 2014-2020 ieviešanas, lai tas neradītu daudz lielākus laika un darba kvalitātes zudumus turpmāk. Definīcijām un, ja attiecināms, aprēķinu formulām jābūt viennozīmīgām un precīzām.

Attiecībā par 1.prioritātes pasākumiem “Zināšanu pārneses un informācijas pasākumi”, “Konsultāciju pakalpojumi saimniekošanas un lauku saimniecību atbalsta pakalpojumi” un

“Sadarbība” novērtējuma kritēriji ir nozīmīgi un palīdzēs sekot līdzi attīstībai. Tomēr to atbilstība konkrētajiem izvirzītajiem pasākumiem ir diskutabla (tas izriet no uzskaitītajām problēmām).

Piedāvātā konteksta rādītāja nozīmība ir diskutabla. Attiecībā uz zināšanu pārnesi un informācijas pasākumiem, ir jānorāda, ka šobrīd pietrūkst rādītāju, kas ļautu nomērīt specifiskās mērķa grupas līdzdalību neformālajā ar lauksaimniecību saistītā izglītībā un visi rādītāji ir tikai netieši. Viena no iespējām būtu vākt datu bāzi līdz ar pasākuma ieviešanu par pasākuma apmeklētājiem. Tomēr to problēma būtu nespēja sniegt konkrētu sasniedzamo līmeni.

Līdzīgas problēmas raksturo konsultāciju pasākumu. Arī šajā gadījumā mērīts tiek tikai viens aspekts, jo precīza informācija (dati), kas raksturotu pasākuma dažādās izpausmes, nav pieejama. Piedāvātais rādītājs labi raksturo konsultāciju aptverto jautājumu loku. Vienlaikus ietekme šajā pasākumā var veidoties arī no citiem pasākumiem. Papildus varētu piedāvāt rādītāju par konsultāciju saņēmēju apmierinātību ar konsultāciju kvalitāti un atbilstību vajadzībām, kas iegūts neatkarīgi organizētā aptaujā pietiekami ilgu laiku pēc konsultāciju sniegšanas. Sasniedzamais rādītājs varētu būt 70% apmierinātu pakalpojuma saņēmēju.

Pasākuma „Sadarbība” novērtējuma rādītājs ir atbilstošs prasībām un viegli mērāms. Tomēr līmenis, kādā tas tiks sasniegts, ir atkarīgs no praktiskās pasākuma ieviešanas.

Ar lauksaimniecības nozari saistīto atbalsta pasākumu iznākuma rādītāji ir definēti korekti, atspoguļojot katra pasākuma būtiskāko rezultātu, un tie ļaus novērtēt LAP 2014-2020 mērķu sasniegšanu. Dažu rādītāju, piemēram, speciālais rezultātu rādītājs: saimniecību vadītāju skaita palielināšanās vecuma grupā līdz 55 gadiem un pārveidoto mazo saimniecību skaits, lietošana ir jāprecizē sakarā ar to, ka šādus rādītājus var uzlabot arī skaita izmaiņas saistīto rādītāju grupās. Īpaši ņemot vērā pasākumu uz kuru tas ir attiecināts. Savukārt rekonstruēto un renovēto meliorācijas sistēmu garumu (km) ir ieteicams pārvietot uz iznākuma rādītāju grupu, jo tas ļauj konstatēt atbalsta apguves apjomu, bet nedod priekšstatu par atbalsta ietekmi mērķa teritorijās.

Novērtētāju ieteiktie rezultātu rādītāji ļauj novērtēt atbalsta pasākumu ietekmi saimniecību līmenī, bet ietekmes rādītāji – pienesumu LAP 2014-2020 un ES 2020 mērķu sasniegšanā ilgtermiņā. Ar lauksaimniecības nozari saistītajos atbalsta pasākumos, kuru mērķis ir saimnieciskās darbības aktivitātes veicināšana (nozares blokā esošajiem pasākumiem tas arī ir galvenais mērķis), atbalsta efekts pārsvarā ir novērtējams, izmērot ietekmi nodarbinātības, kā arī saimniecības ieņēmumu, ienākumu un sekojoša darba ražīguma pieauguma rezultātā, kā arī iespējamo atbalsta efektu ražošanas izmaksu samazināšanas jomā. Ja ar pasākumu paredzēts sasniegt arī citus mērķus, tādus kā inovāciju ieviešana, ražošanas resursu ilgtspējīga izmantošana, ražošanas energoefektivitātes un koefektivitātes palielināšanās, atbilstoši ieteikti rezultātu un ietekmes rādītāji, kas atspoguļo konkrēto mērķu rezultātu un ietekmi mērķa teritorijās.

Kopējie konteksta rādītāji ir noteikti un to vērtības iesniegtas novērtējuma veicējiem. Pārtikas nozarei ir saistošs kopējais konteksta rādītājs „darbaspēka produktivitāte pārtikas nozarē”. Lauku un lauksaimniecības attīstībai ir nozīmīga tieši pārstrādes efektivitāte, tādēļ rādītājs ir izvēlēts pareizi. Nav neviena konteksta rādītāja, kas būtu tieši saistošs ražotāju grupu atbalsta pasākumam. Nav noteikti programmai specifiski konteksta rādītāji.

Ieguldījuma sadalījums pa pasākumiem un arī pa tematiskajiem mērķiem ir veikts un ir saderīgs ar kopējo rādītāju sistēmu.

Programmas sagatavotāju piedāvātie rezultātu rādītāji pamatā ir atbilstoši, taču novērtējuma veicēji ir iesnieguši ierosinājumu papildināt rādītāju sarakstu, kas attiecas uz atbalstu pārstrādei.

Novērtējuma veicējiem netika iesniegti programmai specifiskie ietekmes rādītāji, kas būtu noderīgi pasākuma „Ražotāju grupas” un aktivitātes „Pārstrādes uzņēmumu attīstība” plānošanai un vadībai. Tādēļ novērtējuma veicēji ir piedāvājuši programmas sagatavotājiem iespējamo ietekmes rādītāju šiem pasākumiem: „Bruto pievienotās vērtības uz vienu gadā nodarbināto darbaspēka vienību izmaiņas”, mērvienība EUR.

Programmas sagatavotāju iesniegtie ietekmes rādītāji nav praktiski piemēroti atbalsta pārstrādes uzņēmumiem un ražotāju grupām novērtēšanai, jo ietekme ir pārlietu pastarpināta. Piemēram, rādītājs „Patērētāju cenu novērtējums pārtikas produktiem” nav piemērots, jo cenu līmeni nosaka pieprasījuma un piedāvājuma attiecības pasaules, ES vai vismaz Baltijas reģiona

līmenī, savukārt šādā teritoriālā mērogā LAP 2014-2020 pasākuma finansējuma iespējamā ietekme ir nebūtiska.

Kopējo un specifisko vides rādītāji pasākumu raksturošanai atbilst tikai daļēji. Paši rādītāji ir pietiekami atbilstoši šādiem mērķiem, taču neatbilst SMART kritērijiem.

Būtiska problēma saistībā ar kopējo rādītāju izmantošanu ir tā, ka LAP 2014-2020 piedāvātie valsts līmeņa rādītāji (LPI, meža īpatsvars, ekstensīvi izmantotās platības) pasākumu vērtēšanai praktiski neatbilst, jo pasākumu mērķplatības ir salīdzinoši nelielas. Līdz ar to šādu platību atbilstošu apsaimniekošanu vai uzturēšanu nekādi nevar vai tikai minimāli var raksturot ar valsts līmeņa rādītāju. Tāpēc nepieciešami specifiski rādītāji, kuri daļēji iekļauti arī LAP 2014-2020, piemēram, BDUZ apakšpasākumam. Lai gan LAP 2014-2020 atsevišķās pozīcijās ūdens un augsnes kvalitātes rādītāju vērtības ir norādītas, tomēr atzīmējams, ka ir problēmas ar datu pieejamību, jo līdz šim Latvijā netiek veikts pietiekams novērojumu skaits ne saistībā ar ūdens kvalitāti, ne augsnes kvalitātes rādītājiem. Lai gan patlaban intervences loģikā iekļautais augsnes kvalitātes rādītājs par organiskās vielas saturu saistīts ar SEG emisiju aprēķināšanas metodiku, taču Agrovides un BLA pasākumu novērtēšanai nepieciešami augsnes kvalitātes rādītāji, kuri aprēķināti pēc citas metodikas. LAP 2014-2020 nepieciešams plašāk izmantot specifiskos vides rādītājus, kuri daļēji arī ir iekļauti LAP 2014-2020, tomēr specifisko rādītāju skaits un sistēma kopumā būtu pilnveidojama

Arī meža nozares kopējie rādītāji ir ļoti vispārēji, kas sniedz informāciju par lieliem attīstības virzieniem un LAP 2014-2020 ietekmes novērtēšanai to izmantošana nebūs nozīmīga.

LAP 2014-2020 situācijas aprakstā ir izmantoti Komisijas piedāvātie meža nozari raksturojošie konteksta rādītāji: meža un cita ar mežu klātās zemes, Natura 2000 teritorijas, aizsargājамie meži. Teorētiski būtu pielietojams arī rādītājs - atjaunojamie energoresursi no mežsaimniecības, tomēr tas netiek pielietots, jo LAP 2014-2020 neparedz atbalstīt enerģijas ražošanas jomu.

Savukārt programmas vajadzības tiek vērtētas ar iznākuma rādītājiem: atbalstītais Natura 2000 platību apjoms meža zemēs (ha), atbalstītais apmežoto platību apjoms (ha), ražotāju grupas mežsaimniecībā (gb), kā arī indikators, kas raksturo kopējo meža zemju platību, kurā tiek ieviesti pasākumi ekosistēmas uzlabošanai. Piedāvātie rezultāta rādītāji raksturo situācijas izmaiņas pasākumu ietvaros, kas dos iespēju novērtēt pasākumu.

Uzskatāms, ka sistēmā trūkst būtisku kvantitatīvu rādītāju, kas atspoguļotu patieso sabiedriskā finansējuma izlietojuma efektivitāti. Kā piemēru var minēt, ka neviens no piedāvātajiem rādītājiem nesniegs atbildi cik efektīvi ir izlietots finansējums ugunsgrēku savlaicīgai identificēšanai un novēršanai iespējai atbrīvoties ogleklī atmosfērā ugunsgrēka laikā. Arī citās Eiropas valstīs ugunsapsardzības ietekme uz klimata izmaiņām nav novērtēta, t.i. nav salīdzināts esošais stāvoklis un kas būtu, ja nebūtu ugunsapsardzības. Metodiski to ir grūti izdarāms.

Lai adekvāti aprakstītu sasniedzamos rezultātus meža nozares pasākumu efektīvai un pilnvērtīgai novērtēšanai, ir nepieciešams papildināt rādītāju klāstu. Pasākumam „Ieguldījumi materiālajos aktīvos” (infrastruktūra, kas saistīta ar lauksaimniecības un mežsaimniecības attīstību un pielāgošanu) ir nepieciešams noteikt rādītāju „Rekonstruēto meliorācijas sistēmu kopgarums meža zemēs (km)”. Saistībā ar ietekmi uz vidi un paredzēto palielināto atbalsta likmi nosēddīķu veidošanai, būtu lietderīgi pievienot rādītāju – biogēno elementu iznese no lauksaimniecības un meža meliorācijas sistēmām.

Tāpat rādītāju sistēmā būtu ieviešams ne tikai rādītājs, kas atspoguļo kopējo atbalstīto ražotāju grupu skaitu, bet arī biedru kopējo meža zemes platību. Tādējādi varēs vērtēt kopējo pasākuma nozīmi valsts mērogā.

Rekomendējoši norādām, ka pasākumā, kurā tiek realizētas preventīvas darbības, būtu nosakāms rādītājs „Meža ugunsgrēku skaits, kas tiek savlaicīgi identificēti, izmantojot attīstīto ugunsnovērošanas sistēmu”.

Meliorācijas sistēmu atjaunošanas un paplašināšanas pasākuma apraksts papildināms, pievienot kvalificējamiem indikatoriem meliorācijas sistēmu (ne grāvju, bet to ietekmēto teritoriju) platību, kas sasaistāma arī ar zemes vērtību, SEG emisijām un citiem būtiskiem saimnieciskiem

rādītājiem. Meliorācijas sistēmu atjaunošanas un paplašināšanas pasākums ir labs piemērs tam, kā, ieviešot izpildāmo rādītāju prognozēs vidējos rādītājus (meliorācijas sistēmu kopplatība atbilstoši vidējam grāvju tīkla blīvumam) un, atbalstot efektīvākos projektus, var pārsniegt izpildāmo rādītāju prognozes, nepalielinot finansējuma apjomu. Šāda pieeja motivētu zemes īpašniekus pievērst lielāku uzmanību projektu optimizācijai un veicinātu arī kvalificētāku meliorācijas speciālistu piesaistīšanu projektēšanas stadijā.

Pasākumu, kas vērsti uz SEG emisiju samazināšanu un CO<sub>2</sub> piesaistes palielināšanu, vienīgais pieņemamais skaitliskais indikators ir tonnas CO<sub>2</sub> ekvivalentu, tātad, ja pasākums ir pasniegts, kā tāds, kas vērsts galvenokārt uz ietekmes uz klimata izmaiņām mazināšanu, tad pamatojumā jābūt ierakstītam, par cik tonnām CO<sub>2</sub> ekvivalentu pasākuma īstenošanas rezultātā samazināsies SEG emisijas. Piemēram, apmežošanas gadījumā sugu izvēle un agrotehnika būs mainīgie lielumi, kas noteiks vai faktiskais emisiju samazinājums meža ieaudzēšanas rezultātā būs lielāks vai mazāks par plānoto (vidējo rādītāju). Tas nozīmē, ka jāietver abi EK noteiktie 5D mērķa virziena rezultāta rādītāji. Jo attiecīgs iznākuma rādītāj programmā ir ietverts, bet tas neapmierina rezultāta novērtēšanu (Dzīvnieku vienību, kas saistītas ar atbalstītajiem investīciju projektiem siltumnīcefekta gāzu/ amonjaka emisiju samazināšanai, kopējā skaita attiecība pret dzīvnieku vienību kopskaitu bāzes gadā, %).

Natura 2000 teritoriju atbalsta maksājumiem arī ir jāvērtē atrast būtiskāku izpildes rādītāju, nekā noteiktas zemes platības izslēgšana no saimnieciskās aprīes.

Korektu kvantitatīvo rādītāju izmantošana ļautu ekspertiem, kas vērtē pasākumu potenciālo ietekmi, salīdzināt piedāvātos problēmu risināšanas veidus ar citām alternatīvām, diskutējot par līdzekļu izmantošanas efektivitāti un ilgtermiņa ietekmi uz tautsaimniecību.

Izvēlētie rādītāji ir atbilstoši gan pasākuma „Pamatpakalpojumi un ciematu atjaunošana lauku apvidos” realizācijai, gan arī LEADER pieejas izmantošanā lauku attīstībai. Uz šiem LAP 2014-2020 pasākumiem attiecas ļoti vispārīgi sociāli ekonomiskās kategorijas rādītāji – bezdarba līmenis, nabadzības līmenis laukos un IKP laukos, kas tomēr ļoti būtiski raksturo rezultātus, īpaši pasākuma „Pamatpakalpojumi un ciematu atjaunošana lauku apvidos” vērtēšanā. LEADER pieejas pamatprincipu realizācija paredz sekmēt sociālā kapitāla attīstību un tā potenciāla izmantošanu lauku attīstības mērķu sasniegšanai. Tas ir pastāvīgs process, saistīts ar sociālās struktūras attīstību kopumā, tostarp LEADER ietvaros tiek realizēti ļoti daudzveidīgi, konkrēti projekti, kuru nozīme lauku vides un lauku iedzīvotāju dzīves kvalitātes uzlabošanā jāvērtē konkrētā vietējās attīstības kontekstā SVVA ietvaros.

➤ *Kādā mērā piedāvātie rādītāji paredz sadalījuma veidu pēc dzimtes vai pēc citiem sabiedriskas grupas vai teritorijas raksturojošiem kritērijiem?*

Aplūkojot programmas veidotāju iesniegtās rādītāju tabulas redzam, ka atsevišķi rādītāji tiks sadalīti gan pēc dzimuma un vecuma, gan nozares un specializācija, gan teritorijas u.tml. Kas ir svarīgi tālākā novērtēšanā.

Attiecībā uz 1.prioritāti, saistībā ar izglītību saistīto pasākumu rezultātā rādītāji neietver norādes uz dzimti vai citiem sociāliem faktoriem. Piedāvātie rādītāji pilnīgi nepiedāvā iespēju saistīt ar statistiku par riska grupām. Vēl jo lielākas grūtības novērtēt ietekmi uz riska grupām rada fakts, ka mērāmie kritēriji gan informācijas, gan arī konsultāciju pasākumos ir netieši. Zināšanu pārneses pasākumu būtu iespējams saistīt ar riska grupām – tomēr šādam rādītājam ir liels risks kļūt bezjēdzīgam, jo ir virkne nozīmīgāku faktoru, kas ietekmētu rādītāju „Lauku saimniecību vadītāju īpatsvars, kuriem ir izglītība lauksaimniecībā, kopējā lauku saimniecību vadītāju skaitā”, nekā pirmajā pasākumā piedāvātajiem izglītības pasākumiem. Tomēr abu šo pasākumu rezultātus var uzlūkot reģionālā skatījumā.

Zinātnes gadījumā rādītāju nav iespējams saistīt ar riska grupām, bet dalījums reģionālā griezumā būtu svarīgs. Lai zinātni būtu iespējams aplūkot no riska grupu perspektīvas, būtu nepieciešams uzkrāt informāciju par darba grupām, kurās lauksaimniecības inovācijas ir radītas.

Lauksaimniecības nozares atbalsta pasākumu rādītāju definējumā nav ietvertas norādes uz dzimti, kā arī nav atspoguļots teritoriālais aspekts vai iedalījums citās sabiedriskās grupās.

Vērtētie pasākuma „Ražotāju grupas” un aktivitātes „Pārstrādes uzņēmumu attīstība” rādītāji neparedz disagregācijas iespēju, lai raksturotu dzimtes perspektīvu vai citu kopienu vai ģeogrāfisko teritoriju īpatnības. Tā kā pasākumi ir vērsti uz uzņēmumiem vai to kopējām struktūrām, nevis privātpersonām, turklāt tiem nav tieši ar dzimti līdztiesību saistītu mērķu, šāda disagregācija nav vajadzīga. Šiem pasākumiem būtu nepieciešams teritoriālais dalījums..

Patlaban piedāvātie vides rādītāji lielākoties ir nacionāla līmeņa rādītāji, kuri raksturo situāciju valstī kopumā. Specifiskāks rādītājs piedāvāts dabisko zālāju novērtēšanai, t.i. atsevišķu zālāju biotopu kvalitāte. Kopumā LAP 2014-2020 piedāvātie vides rādītāji netiek dalīti telpiskā griezumā, tomēr šāds dalījums būtu ieteicams, jo tas ievērojami uzlabotu pasākumu mērķtiecīgumu. Piemēram, dalījums ieteicams MLA pēc kategorijām, Natura 2000 teritorijās pēc zemes lietojuma veidiem un ES nozīmes biotopiem, kā arī NJT un ārpus tām

Meža ekosistēma, apmežošana, dabas katastrofu preventīvie pasākumi – pasākums veicinās gan augsnes apsaimniekošanas uzlabošanu, gan oglekļa dioksīda piesaisti, tādējādi ietekmējot vispārējo konteksta rādītāju „Meža un cita ar mežu klātās zemes”, kā programmas rezultāta rādītāji, atspoguļos kopējo ainu neizdalot dzimti, mērķgrupas vai teritoriālu iedalījumu.

Rādītājs, kas raksturo pasākumu “Ražotāju grupas” atspoguļos kopējo atbalstīto grupu skaitu, nesniedzot kvantitatīvu rezultātu cik daudz meža platības minētās grupas aptvers. Rādītājs nediferencē ražotāju grupu sadalījumu ne pēc to dzimtes struktūras, sociālo stāvokli, ne citiem raksturojošiem parametriem.

Pasākuma „Pamatpakalpojumi un ciematu atjaunošana lauku apvidos” aktivitātes nav vērtējamas no dzimtes perspektīvas, savukārt LEADER pieejas pamatā ir gan dažādu iedzīvotāju grupu (tai skaitā arī sievietes) līdzdalības SVVA īstenošanā, kā arī kopienu un ģeogrāfisko vietu savdabības un specifisko vajadzību respektēšana, gan LEADER pieejas principu realizēšanā, gan visu ar to saistīto apakšpasākumu īstenošanā. Izmantotie konteksta rādītāji - lauku nodarbinātības īpatsvars (Eurostat darbaspēka apsekojumu dati), nabadzības pakāpe laukos (nabadzības un sociālās izslēgšanas riskam pakļauto lauku iedzīvotāju īpatsvars, Eurostat un ES statistika par ienākumiem un dzīves apstākļiem), raksturo nozīmīgākās lauku telpas sociālās dimensijas un ļauj raksturot tās gan no dzimtes perspektīvas, gan adekvāti atspoguļot kopienu un ģeogrāfisko vietu specifiskās attīstības vajadzības. Arī IKP uz vienu iedzīvotāju laukos ir būtisks teritoriju sociālās attīstības rādītājs. Bet no iznākuma rādītājiem darbavietas izteiktas pilna laika ekvivalentā (PLE) ir tās, kas līdz šim tika dalīta pēc dzimtes un vecuma, lai darba vietai nevar būt dzimtes.

#### ➤ *Cik skaidri ir definēti piedāvātie kopējie un programmas speciālie rādītāji*

Iznākuma rādītāji ar lauksaimniecības nozari saistītajos atbalsta pasākumos ir skaidri definēti, nodrošinot ieguvumu izvērtēšanas iespējas. Atbilstoši pasākumu mērķiem, ir ieteikti konkrēti rezultātu un ietekmes rādītāji.

Programmas kopējie konteksta rādītāji saistībā ar atbalstu pārstrādes uzņēmumiem ir definēti skaidri, norādītas mērvienības, datu disagregācijas līmenis, datu avoti. Ieguldījuma un iznākuma rādītāji ir definēti pietiekami skaidri, tiem nevajadzētu radīt sarežģītumus interpretācijā. Ir ieteicams izveidot atsevišķu materiālu, kurā līdzīgi kā *Proposed list of common context indicators (Update No 4 – 16 September 2013)* tiek norādīts ne tikai rādītāja nosaukums, bet arī izvērsta definīcija vai aprēķinu formula, ja attiecināms, mērvienība, datu ieguves avoti. Tādējādi uzreiz tiks arī apkopotī vienā materiālā datu avoti.

Kopumā ar 4. prioritāti saistītajos lauku vides pasākumos rādītāji definēti skaidri un vienkārši. Taču atzīmējams, ka līdzvērtīgi rādītāju definēšanai ir būtiska arī šo rādītāju vērtību pieejamība un iespēja tos reāli izmantot pasākuma novērtēšanā, kas daļai izvēlēto rādītāju ir problemātiski. MLA pasākumā no intervencē iekļautajiem rādītājiem nepieciešams precizēt rezultāta rādītāju “Nodrošināta efektīva lauksaimnieciskā ražošana LIZ platībās”. Rādītāja mērvienība ir hektāri, un nav skaidrs, kā tiks noteiktas platības ar efektīvu lauksaimniecisko ražošanu.

LAP 2014-2020 5. prioritātes kontekstā, kā arī citās prioritātēs, ir jāizmanto iznākuma rādītāji, kas raksturo ieguldījumu saistīto mērķu īstenošanā, nevis administratīvie kritēriji (hektāri,



kilometri un projektu skaits). Tāpat, ir jānodrošina sasaiste starp administratīvajiem kritērijiem un iznākuma rādītājiem, kāda tā ir prognozēta projekta sākumā (cik km grāvju buferjoslu jānopļauj gadā, lai samazinātu fosfora ieskalosanos ūdenskrātuvēs par 1 tonnu P gadā). Šādas sasaistes trūkums apgrūtina diskusiju par alternatīvu risinājumu pielietošanu un pasākumu vērtēšanu kā tādu.

Izmantotie konteksta rādītāji - lauku nodarbinātības īpatsvars (Eurostat darbaspēka apsekojumu dati), nabadzības pakāpe laukos (nabadzības un sociālās izslēgšanas riskam pakļauto lauku iedzīvotāju īpatsvars, Eurostat un ES statistika par ienākumiem un dzīves apstākļiem), IKP uz vienu lauku iedzīvotāju, ir precīzi definēti un atbilst izvirzītajiem rezultātiem. Būtu jāpārdomā, kā izprast rādītāju –labuma guvējs, kas esošajā programmā nav ticis pietiekami izskaidrots. Piemēram, pašlaik 3.1.2.pasājumā tiek minēti visi pašvaldības iedzīvotāji, lai gan projekti ir dažādi.

- *Cik atbilstoši SMART formulai ir piedāvātie rādītāji: vai tie ir konkrēti, izmērāmi, iegūstami, programmai būtiski un ar atbilstošu laika periodu?*

Ar izglītību uz zinātni saistītie pasākumu novērtēšanas rādītāji atbilst SMART (precīzs, mērāms, iegūstams, saistošs, savlaicīgi pieejams) kritērijiem. Visi piedāvātie rādītāji ir viegli izsekojami, un datus par dažādiem laika periodiem nav grūti iegūt.

Lauku saimniecību modernizācijai, mazo un jauno lauksaimnieku atbalstam, kā arī aizdevumu programmai noteiktais iznākuma rādītājs – atbalstu saņēmušo saimniecību skaits, ir konkrēts, izmērāms un sasniedzams rādītājs, kas apkopos pasākumu rezultātus atbalsta piešķiršanas periodā.

Lai novērtētu maksājumu saimniecībām ar dabas ierobežojumiem efektivitāti, svarīga ir gan atbalstītā platība, gan atbalstu saņēmušo saimniecību skaits, tāpēc izvēlētie iznākuma rādītāji ir uzskatāmi par atbilstošiem SMART principam un nodrošina informācijas apkopošanas iespējas atbalsta saņemšanas periodā.

Kā iznākuma rādītājs pasākumā „Infrastruktūra (meliorācija, viena īpašnieka un koplietošanas)” ir izvēlēts arī ar atbalsta palīdzību modernizēto meliorācijas sistēmu garums un atjaunoto meliorācijas sistēmu platību

Saistībā ar pasākuma specifiku šāds iznākuma rādītājs ir atbilstošākais SMART principam, sniedzot iespēju izvērtēt ieguldījumu efektivitāti valsts mērogā.

Saistībā ar daudzveidīgajiem mērķiem, pasākumā „Lauku saimniecību attīstība” ir ieteikti katram specifiskajam mērķim atbilstoši rezultātu un ietekmes rādītāji. Savukārt pārējos ar lauksaimniecības nozari saistītajos pasākumos ar rezultātu un ietekmes rādītāju palīdzību ir jānovērtē atbalsta radītais ekonomiskais efekts lauku saimniecību – atbalsta saņēmēju un nozares līmenī kopumā. Tāpēc pārsvarā ir ieteikti konkrēti rādītāji, kas saskaņā ar katra pasākumu specifisko mērķi palīdz novērtēt uzlabojumus nodarbinātības un/vai saimniecību darbības rādītāju un nozares kopējā devuma jomās. Ieteiktie rezultātu un ietekmes rādītāji atbilst SMART principam – tie ir konkrēti, un to aprēķināšanai nepieciešamie dati ir pieejami.

Kopējie ietekmes rādītāji neatbilst SMART principiem attiecībā uz ietekmes vērtēšanu lauksaimniecības produktu pārstrādes un ražotāju grupu atbalsta jomā, jo tie nav tieši saistoši programmai. Kopējie konteksta rādītāji atbilst SMART principiem. Iznākuma rādītāji (projektu skaits un atbalsta saņēmēju skaits) ir konkrēti, viegli mērāmi, pieejami, to savākšana nav saistīta ar nozīmīgām izmaksām, tie ir saistīti ar programmas mērķiem un pieejami. Tādēļ piedāvātie iznākuma rādītāji attiecībā uz pārtikas nozares uzņēmumiem un ražotāju grupām atbilst SMART principiem, to izmantošana būs efektīva.

Arī ex-ante novērtējuma veicēju papildus piedāvātie programmas specifiskie rezultāti un ietekmes rādītāji (skat. 1. Pielikuma 15 un 16.tabula) atbilst SMART principiem. Tie ir samērā viegli iegūstami, tajā skaitā bruto pievienotās vērtības izmaiņas uz vienu gadā nodarbināto darbaspēku vienību, ja tiek savlaicīgi paredzēti rādītāju aprēķinam nepieciešamās informācijas pieprasīšana projekta iesniegumos un atbalsta saņēmēju atskaitēs.

Daļa lauku vides pasākumos definēto programmas rādītāju pēc būtības ir skaidri un atbilstoši, bet Latvijā ir problēmas ar šo rādītāju vērtībām. Par daudziem plānošanā nozīmīgajiem vides procesiem Latvijā netiek veikts atbilstošs monitorings, tāpēc daļa rādītāju nav pieejami vispār

(piem., piesārņojums pazemes ūdeņos), rādītājs nav definēts (ADVZ) vai rādītājs nav korekts/atbilstošs reālajai situācijai izmantotās metodikas dēļ. Piemēram, vides rādītājos EK izmantotajās tabulās daudzviet ir Corine Landcover (CLC) 2006. gada dati, kuros specifiskas metodiskās pieejas dēļ Latvijā mežu teritorijas īpatsvars ir 40,6%, bet LAP 2014-2020 situācijas aprakstā minēti 52%, kas ir daudz precīzāks rādītājs. Šāda būtiska rādītāja vērtības atšķirība par vairāk nekā 10% ir vērā ņemama un būtiska sasniedzamo rezultātu plānošanā un novērtēšanā.

Vairāki rādītāji atbilst situācijai uz 2006. vai 2007. gadu (zemes seguma sadalījums, bioloģiski vērtīgo zālāju stāvoklis, ūdens erozijai pakļautās platības), līdz ar to daļai vides rādītāju nepieciešams noteikt un/vai aktualizēt rādītāju vērtības. Situācijas aprakstā nav ietvertas precīzas rādītāju vērtības par LIZ platībām Latvijā, BDUZ platībām, kā arī LIZ platībām MLA un NJT teritorijās.

Ar meža nozari saistītie ietekmes un rezultatīvie rādītāji pilnībā atbilst SMART kritērijiem. Dati, kuri nepieciešami, lai izmantotu rādītāju aprēķināšanai ir pieejami un izmantojami.

Piezīme: ES valstu salīdzinošie dati ir iekļauti datu bāzē Eurostat, savukārt LAP2014-20 ir ietverta informācija gan no CSP, gan VMD dienesta, gan DAP, gan pētījumos iegūtajiem faktiem. Tā kā nereti ir novērots, ka Latvijas iekšējo datu bāzu (Ozols, Valsts Meža reģistrs utt.) dati ir pretrunīgi, tad rekomendējoši ZM ieteikt izmantot sākotnējos un turpmāk iegūstamos datus no vienas datu bāzes, lai novērstu datu neatbilstības vai pat ticamības kļūdas risku.

Ieteiktie konteksta rādītāji būtiski raksturo lauku telpas attīstību iedzīvotāju dzīves kvalitātes aspektā, ir pieejami un izmantojami dinamikas novērtējumam, tie ir pietiekami specifiski, izmērāmi, pieejami/sasniedzami par saprātīgām izmaksām, atbilstoši programmas specifikai un pieejami laika ziņā. Šie dati pilnībā atbilst SMART kritērijiem, jo tie būtiski raksturo sasniedzamos rezultātus un intervences efektivitāti, šie dati tiek regulāri iegūti un apkopoti. Bet ir arī iznākuma rādītāji, no kuriem labumu guvušo skaits ir pietiekami neskaidri nosakāms, tāpat ar darbavietām PLE novērtētājiem ir problēmas.

### **Kopsavilkums par 3.1. apakšnodaļā veikto analīzi**

Visi nepieciešamie kopējie rādītāji ir ietverti LAP 2014-2020. Tomēr tie nepilnīgi risina vajadzības, kuras uzstāda nepieciešamība ieviešanas laikā novērtēt sasniegto atbilstoši visām lauku prioritātēm un izvēlētajiem mērķa virzieniem. Vismazāk piemēroti praktiskai programmas ieviešanai ir kopējie KLP ietekmes rādītāji, kas vairumā gadījumu ir pārlietu vispārīgi vai ir grūtības ar to vērtību iegūšanu (vides jomā), tādēļ programmas specifiskie rādītāji ir svarīgi.

Novērtētais programmas specifisko rādītāju kopums, kurš galvenokārt ietver ieguldījuma, iznākuma un rezultāta rādītājus, veido daļu no nepieciešamā apjoma. Nepieciešams veikt nozīmīgus pilnveidojumus galvenokārt saistībā ar piemērotu programmai specifisku rezultāta un iznākuma rādītāju izvēli. *Ex-ante* eksperti atskaitē ir ietvēruši daudzus priekšlikumus esošo rādītāju aizvietošanai, precizēšanai, kā arī jaunu rādītāju ieviešanai. Šie priekšlikumi attiecas uz praktiski visiem pasākumiem.

Daļa programmas specifisko rādītāju nav pietiekami skaidri definēti un var radīt pārpratumus. Tādēļ *ex-ante* novērtējuma veicēji ierosina politikas veidotājiem formulēt ne vien rādītāja nosaukumu, mērvienību un prognozēto vērtību, bet arī izvērstu definīciju vai aprēķinu formulu, datu ieguves avotu. Sistemātiska, metodoloģiski korekta rādītāju izvēle un aprakstīšana ir viens no visnozīmīgākajiem pilnveidojumiem, kā politikas veidotājs varētu pilnveidot programmēšanas procesu. Šādā gadījumā tiktu līdz minimumam samazināta SMART kritērijiem neatbilstošu rādītāju ieviešanas iespēja. *Ex-ante* novērtējumā ir secināts, ka politikas veidotāja iesniegtie programmas specifiskie rādītāji atbilst SMART kritērijiem (izņemot saistībā ar vairākiem vides pasākumiem), taču ir jāpilnveido definīciju skaidrība, lai uzlabotu atbilstību komponentei „konkrēts (*specific*)”.

### 3.2. Mērķa sasniegšanas rādītāju kvantitatīvo vērtību novērtējums

Tā kā no 2014.gada Latvija pāriet no LVL uz EUR, tad visā LAP 2014-2020, kur tiek pieminātas finanses vajadzētu lietot tikai EUR (ieskaitot arī likmes).

- *Kādā mērā programmā ir noteiktas mērķu sasniegšanas vērtības uzraudzības un novērtēšanas sistēmas rādītājiem?*

Programmas veidotāji ir sagatavojuši un iesnieguši novērtējuma veicējiem mērķu sasniegšanas vērtības. Tās ir sagatavotas visām prioritātēm un pasākumiem.

Finansējums no „Zināšanu pārneses un informācijas pasākumi”, „Konsultāciju pakalpojumi, saimniekošanas un lauku saimniecību atbalsta pakalpojumi”, „Sadarbība” kopumā atstāj tikai nelielu ietekmi uz 2A, 3A un 4A mērķa virzieniem (tiek izmantoti dati no ieviešanas). Proporcionālais prioritāšu mērķu virzienu finansiālais īpatsvars ar zināšanām saistīto pasākumu īstenošanai ir neliels. Vienlaikus ietekme uz prioritāšu mērķu virzienu sasniegšanu, kuru iegūst no zināšanu klātbūtnes ir praktiski neizmērāma. Tādēļ ir loģiski, ka mērķu virzienu rezultativitātes līmeni mēra, aplūkojot pasākumos iesaistīto vienību skaitu pret kopējo vienību skaitu. Vienlaikus, šāda pieeja neļauj secināt par izglītības pasākumu efektivitāti. Izņēmums ir 1B mērķa virziens, kurā tiek uzskaitīts atbalstīto kooperāciju skaits. Arī programmas rezultativitātes rādītāji minētajiem pasākumiem šobrīd ir balstīti uz ieviešanas uzraudzību – tie uzskaita kopējo pieejamo publisko finansējumu un vienību skaitu, kas ir saņēmis pakalpojumu.

Uzraudzības un novērtēšanas sistēmas rādītāju mērķu vērtības lauksaimniecības nozarē ir noteiktas korekti, tomēr turpināms darbs pie sistēmas pilnveidošanas, īpašu uzmanību pievēršot pasākumam „Ieguldījumi materiālajos aktīvos”, kas paredz kompleksu dažādu mērķu sasniegšanu.

Sagatavotās mērķu sasniegšanas vērtības ir korektas no pārstrādes uzņēmumu un ražotāju grupu atbalsta skatupunkta. Detalizācijas pakāpe nav pietiekama pārstrādes uzņēmumu atbalsta uzraudzībai, jo atbalstīto projektu skaita vērtība ir kopīga lauksaimniecības un pārstrādes uzņēmumiem.

Trešās prioritātes viens no izpildes rezerves rādītājiem ir “lauku saimniecību skaits, kas ir iesaistītas un tiek atbalstītas ražotāju grupās”, līdz 2020. gadam sasniedzot rādītāja vērtību 115. Svarīgi būtu precizēt šo mērķi, lai ir skaidrs, ka tas attiecas tikai uz pasākumu “Ražotāju grupas”, jo ražotāju grupas var saņemt atbalstu arī citos pasākumos, piemēram, pārstrādes attīstībai un labumu gūstošo lauku saimniecību – ražotāju grupu dalībnieku skaits kopumā būs lielāks.

Lauku vides mērķu sasniegšanas rādītāju vērtības programmā ir noteiktas piesardzīgi bez lielām ambīcijām, balstoties uz jau iesaistītām platībām un atbalsta saņēmēju skaitu esošajā LAP 2007-13. Ex-ante novērtēšanas kontekstā kā trūkums atzīmējams tas, ka LAP 2014-2020 metodiskā pieeja un rādītāju noteikšanas principi nav aprakstīti, bet lielākoties dotas tikai pašas rādītāju vērtības.

Meža nozares mērķa vērtības ir norādītas cik lielā teritorijā katru pasākumu plānots ieviest. Šāds attēlojums nav uzskatāms par korektu, jo vairāki pasākumi ietver vairākas aktivitātes vai arī pasākums attiecas gan uz lauksaimniecības, gan mežsaimniecības jomu. Ņemot vērā iepriekš teikto būtu jāizdala gan aktivitātes, gan mežsaimniecības nozare, lai atvieglotu programmas ieviešanas un uzraudzības procesus.

LAP 6. prioritātes kontekstā sagatavotās mērķu sasniegšanas rādītāji ir vispārīgi.

- *Cik saskanīgi ir piedāvātie dati? Vai vērtības ir savietojamas ar iepriekšējā periodā sasniegtajiem iznākuma un rezultāta rādītājiem?*

Pasākumos “Zināšanu pārneses un informācijas pasākumi”, “Konsultāciju pakalpojumi saimniekošanas un lauku saimniecību atbalsta pakalpojumi” līdzšinējā pieredze ir minimāla un tādēļ ir grūti (neiespējami) balstīt šī brīža novērtējumus. Piedāvātos rādītājus ir viegli iegūt un nomērīt. Tomēr tie tikai daļēji raksturo pasākuma efektivitāti.

Nosakot ar lauksaimniecības nozari saistīto atbalsta pasākumu vērtēšanas rādītājus, ir ņemta vērā iepriekšējos plānošanas periodos iegūtā pieredze analogisku atbalsta pasākumu administrēšanā.

Pasākumā „Lauku saimniecību modernizācija” plānotais iznākuma rādītājs (vairāk nekā 4000 atbalsta saņēmēju) aptver samērā mazu daļu no kopējā Latvijas lauku saimniecību skaita. Pasākuma nosacījumu detalizācijas pakāpe neļauj pienācīgi novērtēt, vai prognozētais atbalsta pretendentu skaits ir adekvāts. Rezultātu un ietekmes rādītāji saskan ar pasākuma mērķiem un ļauj novērtēt to sasniegšanas progresu.

Jauno lauksaimnieku un mazo saimniecību atbalsta pasākumos tiek piešķirts fiksēts atbalsta apjoms, tāpēc iznākuma rādītājs – atbalsta saņēmēju skaits, ir pamatots un to nosaka kopējais pasākumiem iedalītā finansējuma apjoms. Ieteiktie rezultātu un ietekmes rādītāji saskan ar pasākumu mērķiem un ļauj novērtēt to ietekmi saimniecību nozares līmenī.

Saskaņā ar LAP 2007-2013 vidustermiņa novērtējuma ziņojumu<sup>20</sup>, atbalsts uz rekonstruējamo/renovējamo kilometru veidoja aptuveni 12 000 EUR, un līdzīgs atbalsta apjoms ir plānots arī LAP 2014-2020 meliorācijas sistēmu rekonstrukcijai paredzētajā atbalsta pasākumā.

Programmas izstrādātāju piedāvātie iznākuma rādītāji ir savstarpēji saderīgi ar ieguldījuma rādītājiem, ņemot vērā iepriekšējo periodu pieredzi. Neviens nevar garantēt, ka apstākļu kopums, kurš bija aktuāls iepriekš, saglabāsies līdzīgs arī turpmāk, piemēram, mazāks atbalsta saņēmēju skaits var realizēt lielākus projektus. Kā norādīts atbildot uz citiem jautājumiem, ņemot vērā identificētās vajadzības, ar atbilstošu ieviešanas nosacījumu ieviešanu ir nepieciešams mainīt rezultātu īpatsvaru par labu inovāciju sekmēšanai pārtikas pārstrādē.

Programmas izstrādātāju piedāvātie rezultātīvie rādītāji ir sasniedzami, taču, ja izpildīsies noteikti pieņēmumi. Saražoto vietējo lauksaimniecības produktu (piena) pārstrādes pakāpe būs vismaz 80%, ja tiks mērķtiecīgi atbalstīti vietējās izejvielas izmantojoši pārstrādes uzņēmumi. Tāpat piena pārstrādes uzņēmumi, kuri sekmīgi ievieš inovācijas, varēs lielākā mērā būt cenas noteicēji, nevis cenas ņēmēji attiecībā uz veiksmīgajiem produktiem. No tā arī izrietēs spēja konkurēt svaigpiena iepirkumu tirgū ar kaimiņvalstu pārstrādātājiem. Tā kā no 2015. gada piena ražošanas apjoms nebūs ierobežots, tad var pieaugt arī saražotā piena apjoms, pret kuru piedāvātais rādītājs tiek aprēķināts. Tātad šī rādītāja sasniegšana var arī būt ambiciozāks mērķis, nekā tas šķiet, vērtējot novērtējuma brīdī pieejamo statistiku.

Arī saimniecību skaits, no kurām tiek iepirkta lauksaimniecības produkcija var tikt nesasniegts, jo konsolidācijas procesi primārajā sfērā nodrošinās iespēju pārstrādes uzņēmumiem iepirkt izejvielas no aizvien mazāka saimniecību skaita. Tādā gadījumā svarīgāk būtu aprēķināt, kādu daļu no valstī saražotajiem primārās sfēras pamatproduktiem iepērk atbalstītie uzņēmumi. Tā kā nav iepriekš iezīmēts atbalsta līdzekļu sadalījums pa pārstrādes apakšnozarēm, tad ir arī grūti prognozēt rezultātus sadalījumā pa atsevišķām nozarēm. Vairāk atbalsta iegūs tās lauksaimniecības produktu pārstrādes nozares, kuras 2014.-2020. gada periodā būs ekonomiski spēcīgākās, kas var arī nesakrist ar nozarēm, no kuru atbalstīšanas lauku attīstībai un lauksaimniecībai būtu lielākais labums.

Piedāvātie kopējie iznākuma rādītāji attiecībā uz lauksaimniecības produktu pārstrādes atbalstu ir tik pastarpināti, ka nav derīgi šo pasākumu vērtēšanā. Tādēļ novērtējuma veicēji, balstoties uz iepriekšējo periodu pieredzi, ir piedāvājuši alternatīvus, programmai specifiskus rādītājus, kurus programmas sastādītāji var pieņemt, vai izvēlēties citus, pašu izstrādātus rādītājus.

Plānojot novērtējuma rādītājus pasākumā „Maksājumi saimniecībām ar dabas ierobežojumiem”, ir ņemta vērā iepriekšējos plānošanas periodos raksturīgā atbalstītās lauksaimniecībā izmantojamas zemes platības un atbalstīto īpašumu skaita samazināšanās tendence.

Pasākumiem saistībā ar ceturto lauku prioritāti dotas vienā gadā atbalstītās platības un saņēmēju skaits, taču nav norādīts, vai dotas vidēji gadā atbalstāmās platības. Lai gan iekļautās vērtības atbilst LAP 2007-2013 pasākumu rādītājiem pēdējos gados, tomēr nav skaidrs, vai ņemtas vērā līdzšinējās tendences vides maksājumos (Natura 2000 maksājumi LIZ, BDUZ, BLA), kad

---

<sup>20</sup> Lauku attīstības programmas 2007-2013 gadam novērtējuma vidustermiņa ziņojums

atbalstītās platības ievērojami pieaug ar katru gadu. Tāpat būtiski vides maksājumu kontekstā būtu norādīt kādos pasākumos un kādās platībās ir uzņemtas saistības, kuras turpināsies LAP 2014-2020.

Piedāvātie meža nozares iznākuma rādītāji ir saskaņoti atbilstoši pasākumu būtībai. Dotie iznākuma rādītāji pasākumos ir uzskatāmi par objektīviem, jo par pamatu ir ņemta 2007.-2013. gada pieredze, kurā bija jau ieviesti piedāvātie pasākumi. Tomēr iznākumu rādītājos sniegtās vērtības būtu precizējamas vai arī skaidrojama to aprēķina metodika.

1) Natura 2000 plānotais atbalsts ir lielāks nekā līdz šim realizēts. Iznākuma rādītājs norāda kopējo atbalstāmo ha skaitu, nediferencējot pa atbalsta veidiem platības. Faktiski nav prognozējams, kādā progresijā tiks izlietots finansējums vai apgūtas plānotās platības. Teorētiski pastāv iespēja, ka lielāku interesi var izrādīt īpašnieki ar lielākiem aprobežojumiem un kompensāciju apmēriem par vienu ha.

2) Pasākuma "Ieguldījumi mežu attīstībā un mežu dzīvotspējas pilnveidošanā" sniegtais iznākuma rādītājs faktiski tikai raksturo teorētisko platību kādā, iespējams, realizēs visas pasākuma aktivitātes. Ņemot iepriekšēja perioda pieredzi un pieejamo finansējumu, prognozētais rādītājs ir sasniedzams. Tomēr tā kā nav piedāvāta metodika kā noteikts cik lielā teritorijā katra no aktivitātēm tiks realizēta, tad jānorāda, ka ir nepieciešams atspoguļot plašāk iznākuma rādītājus.

3) Apmežošanas aktivitātei rekomendējoši būtu izdalīt kā iznākuma rādītāju arī mazvērtīgās mežaudzes uz lauksaimniecības zemes, jo atbilstoši likumam lielākā daļa krūmāju atbilst meža definīcijai. Pēc iepriekšējā plānošanas perioda pieredzes vidēji 1166 LVL/ha viena ha apmežošanai ar trīskārtēju kopšanu ir uzskatāms par objektīvu, ja ieaudzēšana notiek nesarežģītos augšanas un vietas apstākļos.

4) Mežaudzes augšanas potenciāla atjaunošanai norādītais rādītājs uzskatāms par objektīvu pie ierobežotā finansējuma.

5) Vidēji ir noteikts 7800LVL/km liels atbalsts privātās meliorācijas sistēmu atjaunošanai un 10 000 LVL/km atbalstu valsts meliorācijas sistēmās. Nav sniegts pamatojums, kādēļ valsts meliorācijas sistēmās viens rekonstruētais metrs izmaksā būtiski vairāk. Valsts nozīmes meliorācijas sistēmā maksā atbalstu ar lielāku intensitāti, savukārt, mežu meliorācijas sistēmas netiek papildus atbalstītas pamatotu apstākļu dēļ, piemēram, nereti ir papildus izmaksas apauguma novākšanai, tomēr tas ir objektīvi, jo pašreiz ir noteikta vidējā vērtība.

6) Iznākuma rādītājs pasākumā "Ražotāju grupas" norādīts maksimāli augsts, ja katrs pretendents maksimāli izmantotu atbalsta apjomu. Pieredze liecina, ka pretendenti neapgūst maksimālo iespējamo apjomu. Tas nozīmē, ka reālais pretendentu skaits var pārsniegt prognozēto iznākuma rādītāju.

Iznākuma rādītāji pasākumiem, kuri ir paredzēti gan mežsaimniecības, gan lauksaimniecības zemju atbalstīšanai, būtu jādalā, nosakot atsevišķas vērtības.

Iznākuma rādītāja vērtība pasākumam „Ražotāju grupas” nav vērtējama kā efektīva. Ja plānots atbalstīt 3 grupas ar 300 000 LVL, 45 saimniecības, kuras iekļāvušās ražotāju grupās, ir pārlietu mazs.

Iznākumu rādītājam pasākuma „Profilakse un atjaunošana pēc bojājumiem, ko mežam nodarījuši meža ugunsgrēki, dabas katastrofas un katastrofāli notikumi” raksturošanai būtu jānorāda, ka tiek atjaunotas meža platības pēc ugunsgrēkiem, kā arī pēc citām dabas katastrofām.

Nevienam no pasākumiem, kas saskaņā ar LAP ir vērsti uz resursu efektīvāku izmantošanu, pielāgošanos klimata izmaiņām un negatīvās ietekmes uz klimata izmaiņām mazināšanu, rezultatīvais rādītājs pagaidām nenorāda uz saistību ar rādītājiem, kas parasti raksturo energoefektivitāti, SEG emisijas vai zaudējumus, kas rodas izmantojot klimata izmaiņām neadaptētas ražošanas sistēmas.

Atsevišķu pasākumu, piemēram, zināšanas un konsultāciju pakalpojumi, ietekmes raksturojums SEG emisiju samazināšanas izteiksmē būtu spekulatīvs, tāpēc šie pasākumi nebūtu mināmi pie resursu efektīvas izmantošanas un klimata izmaiņu prioritātes, bet gan pie zināšanu pārneses un inovāciju prioritātes, kur šiem pasākumiem ir loģiski (LAP jau iekļauti) kvantitatīvie rādītāji.

Pasākuma „Pamatpakalpojumi un ciematu atjaunošana lauku apvidos” un LEADER pieejas novērtēšanai ieteiktie iznākuma un rezultāta rādītāji un to vērtības ir saskaņotas ar esošo LAP 2007-2013.

- *Cik skaidri ir aprakstītas metodes mērķa sasniegšanas rādītāju aprēķināšanai un izmantoto datu avoti?*

Pasākumu “Zināšanu pārneses un informācijas pasākumi”, “Konsultāciju pakalpojumi saimniekošanas un lauku saimniecību atbalsta pakalpojumi” un „Sadarbība” aprakstā nav minēti datu avoti, tomēr tie ir viegli identificējami, jo sniegtie apraksti ir precīzi. Problēmas identificēt datu avotu ir konsultāciju pasākumiem. Tiek norādīts, ka šajā gadījumā tiks mērīts “Samazinājums dažādās konstatētās neatbilstībās saimniecībās”. Te nav pateikts, no kurienes šie dati tiks iegūti. Datu ieguves metode šajā gadījumā ietver arī citus trūkumus – piemēram, nozīme vārdam „neatbilstība” laika gaitā var mainīties (juridiski) un tādā gadījumā pasākuma vietā tiks nomērīta izmaiņu ietekme.

Visu trīs pasākumu izmantotās kalkulācijas ir vienkāršas un skaidras. Nianse, kuru varētu papildināt ir paskaidrot, vai vērtības gadījumā tiešām runa ir par procentiem, vai arī par procentpunktiem.

Tāpat, jānorāda uz nepieciešamību precizēt pasākuma „Sadarbība” rezultāta novērtējumu. Šobrīd piedāvātais definējums ir šāds - Izstrādāti inovatīvi produkti vai tehnoloģijas. Vienlaikus, nav skaidrs, kas šādā definīcijā ir inovācija un kā tiek definēts, ka produkts vai tehnoloģija tiešām ir izstrādāts. Te ir nepieciešams rast precīzākas definīcijas (skat ieteikumu atskaites 1.1.nodaļā).

Lauku vides mērķa rādītāju sasniegšanai izvēlēta metodoloģija un datu avoti nav aprakstīti. Nav doti arī platību maksājumos piedāvātās likmes aprēķini. Salīdzinot ar LAP 2007-2013 rādītājiem redzams, ka rādītāju noteikšanā tie izmantoti par pamatu gan esošās likmes, gan platību un atbalsta saņēmēju rādītājiem.

Rādītāju vērtību aprēķināšanas metodes nav norādītas arī meža nozares pasākumiem, kur viens pasākums ietver vairākas aktivitātes. Pieņemot, ka zināma pasākumam atvēlēta summa un atbalsta apjoms vienai vienībai, tad ir piedāvāta šo vērtību logaritmiskā izteiksme, ja pasākuma ietvaros ir paredzēta viena aktivitāte. Pasākuma aktivitāšu iznākuma rādītāji ir nepieciešami, lai skaidri saprastu publiskā finansējuma izlietojuma veidu. Konteksta indikatori un pieejamie datu avoti ir noteikti skaidri.

LAP 2014-2020 6. prioritātes kontekstā izmatoto rādītāju vērtības aprēķināšanas metodes un izmantotie datu avoti ir korekti.

Novērtējuma veicēji iesaka izvērtēt iespēju par visiem izvēlētajiem programmas specifiskajiem rezultātu un ietekmes rādītājiem izstrādāt kompakto definīciju un datu avotu apkopojumu, lai nerastos pārpratumi ar dažu aprēķinu metožu pielietojumu un datu trūkums uzraudzības rādītāju aprēķinam, kā tas tika novērots 2007.-2013. gadā. Piemēram, pasākumā „Ražotāju grupas” ir rezultāta rādītājs „Kopējais ražotāju grupu biedru skaita pieaugums, jāsasniedz 40%”. Aprēķinu veicējam var nebūt skaidrs, vai tas attiecas uz konkrētajām atbalstītajām ražotāju grupām, to biedru skaitu. Vai varbūt visu valstī darbojošos ražotāju grupu biedru skaitu? Iespējams, ka LAP 2014-2020 var ielikt norādi, ka visi rādītāji attiecas uz konkrētajiem īstenotajiem pasākumiem vai aktivitātēm. Šāda veida neskaidrību cēlonis ir jānovērš jau pirms LAP 2014-2020 ieviešanas, lai tas neradītu daudz lielākus laika un darba kvalitātes zudumus turpmāk. Definīcijām un, ja attiecināms, aprēķinu formulām jābūt viennozīmīgām un precīzām.

- *Kādā mērā tikuši ņemti vērā visvairāk iesaistīto pārstāvju viedokļi?*

LAP 2014-2020 izstrādē pietiekamā apjomā tika iesaistīti sadarbības partneri un nevalstiskās organizācijas (Lauksaimniecības organizāciju sadarbības padome, Zemnieku Saeima, Latvijas Bioloģiskās lauksaimniecības asociācija, Latvijas Zemnieku federācija, Jauno zemnieku klubs, Latvijas Lauksaimniecības kooperatīvu asociācija, Lauksaimniecības statūtsabiedrību asociācija, Latvijas Lauku konsultāciju un izglītības centrs, Latvijas Valsts agrārās ekonomikas institūts u.c.).

Ļoti liela uzmanība ir pievērsta iesaistīto pušu viedokļu uzklaušīšanai un izvērtēšanai no lauksaimniecības un lauku attīstības viedokļa. Tie ir izvērtēti un ņemti vērā atbilstoši sabiedrības kopējām interesēm. Viedokļu uzklaušīšanas un izvērtēšanas posmam ir veltīts daudz laika, bet nav īpaši kavējis programmas izstrādes procesu.

Vides pasākumos ar ieinteresētajām pusēm galvenokārt apspriesti pasākumu ieguldījuma rādītāji (t.i. atvēlēto finanšu apjoms) un rādītāji padziļināti nav apspriesti. Vides organizācijas un citas ieinteresētās puses saistībā ar vides pasākumiem līdz šim par rādītājiem diskutējušas maz, vairāk izsakot komentārus par pasākumiem mērķu līmenī. Tāpat atzīmējams, ka līdz šim apspriešanai nodotajos materiālos nav bijusi iekļauta pilnvērtīga informācija par rādītājiem.

Izstrādājot meža nozares sadaļu, ir iekļauts vadošo meža nozares institūciju kopējais viedoklis par nozares tālāku attīstību un pašreizējo situāciju. Izmantotā informācija ir pielāgota LAP 2014-2020 izstrādei, pielietojot nepieciešamos rādītājus.

Jāatzīmē, ka 6. prioritātes kontekstā, nepietiekami uzklauti un ņemti vērā ar lauksaimniecību nesaistīto lauku iedzīvotāju viedokļi.

- *Kā saskan mērķa sasniegšanas rādītāju vērtības ar ietekmes rādītājiem attiecībā uz paredzamajām nākotnes tendencēm un izmaiņām, kā arī attiecībā uz iepriekšējā periodā iegūto pieredzi?*

Uz informācijas, konsultāciju un sadarbības pasākumu vērtēšanai ierosinātajiem rādītājiem – „Lauku saimniecību vadītāju īpatsvars, kuriem ir izglītība lauksaimniecībā, kopējā lauku saimniecību vadītāju skaitā”, „Samazinātas dažādas konstatētās neatbilstības saimniecībās”; „Izstrādāti inovatīvi produkti vai tehnoloģijas” iedarbojas arī virkne citu dažādu valstisku prioritāšu. Un arī šajā programmā ir citi pasākumi, kuri varētu ietekmēt izmaiņas šajos pasākumos. Rezultātā var apgalvot, ka kopējā tendence būs, ka šie rādītāji virzīsies tuvāk nospraustajiem kritērijiem arī bez pasākumu ierosinātā papildus finansējuma. Uz šiem rādītājiem iedarbojas virkne dažādu faktoru. Te gan arī jānorāda, ka iepriekšējā pieredze par šiem pasākumiem ir minimāla.

Nosakot mērķu sasniegšanas rādītājus lauksaimniecības nozares atbalsta pasākumiem, ir ņemta vērā iepriekšējos periodos iegūtā pieredze un izmantoto rādītāju prognozējamās izmaiņas nākotnē.

Programmas izstrādātāji šobrīd ir noteikuši kopējo ietekmes rādītāju esošās un sagaidāmās vērtības. Rādītājiem Nr. 1-6, kuri pastarpināti var tikt ļoti nelielā mērā ietekmēti, atbalstot lauksaimniecības produktu pārstrādes uzņēmumus, prognozētās vērtības ir noteiktas, ņemot vērā esošās tendences un iespējamās izmaiņas nākotnē, kādas no šībrīža skatījuma var paredzēt. Tomēr jāatzīmē, ka programmas specifiskie ietekmes rādītāji, kā arī to vērtības, kuri var reāli tikt izmantoti ietekmes novērtēšanai pasākumu līmenī, nav noteikti. Novērtējuma veicēji ir piedāvājuši LAP 2014-2020 izstrādātājiem specifisko rādītāju kopumu priekšlikuma formā, nenosakot to vērtības (skat.1.pielikuma 15.un 16.tab.).

Piedāvātie ietekmes rādītāji raksturo kopējo situāciju, bet to pielietojums nesniedz atbildes uz katra konkrētā pasākuma vai to aktivitāšu efektivitāti. Piedāvātie ietekmes rādītāji, kādus varētu apkopot, lai gūtu atbildes, kādu piensumu sniedz publiskā finansējuma izlietojums, ieviešot paredzētos pasākumus, ir sniegti 1.pielikumā 15. un 16.tabulās.

Meža nozares un vides pasākumi galvenokārt ir pārņemti no iepriekšējā plānošanas perioda un, izmantojot iegūto pieredzi, ietekmes rādītāju vērtības ir izteiktas atbilstoši situācijai. Taču atsevišķi ietekmes rādītāji joprojām nav reprezentatīvi (ADVZ, ūdens un augsnes kvalitāte), tāpēc nepieciešams šos rādītājus precizēt. Atbilstoši iepriekšējai pieredzei ieteicams vairākos vides pasākumos noteikt specifiskus rādītājus, kuri līdz šim nav izmantoti (skat.1. pielikumā. 15. un 16. tab.).

Pasākums „Pamatpakalpojumi un ciematu atjaunošana lauku apvidos” iznākums – atbalstīto projektu skaits un atbalstīto novadu skaits aptver visu Latvijas teritoriju, izņemot 9 republikas pilsētas un 21 novadu, kuros ir reģionālās attīstības centri. Kā 6A mērķa virziena sasniegšanas rādītājs var būt darbavietu skaits (PLE), un 6B mērķa virzienam – labuma guvēji. Nauda ir novirzīta

6A mērķa virzienam, bet vajadzētu 6B. Ņemot vērā pasākumā atbalstītās aktivitātes, 6A mērķa virzienam jaunradītās PLE nevar iegūt. Vēl jo vairāk salīdzināt ar lielākiem ceļiem, kas 2007.-2013. gadā laboti. Rada šaubas vai ūs ietekmes aprēķini par PLE no esošā perioda.

Attiecībā par 6B mērķa virzienu, vajag labuma guvēju skaitu salīdzināt, bet mainoties tā definīcijai (kas ir jānosaka), skaitļi var būt nesalīdzināmi ar esošā perioda datiem.

LEADER pieejas īstenošana būtībā ir atbalsts dinamiskam procesam. LEADER pieejas pamatprincipu realizācija paredz sekmēt sociālā kapitāla attīstību un tā potenciāla izmantošanu lauku attīstības mērķu sasniegšanai. Tas ir pastāvīgs process, saistīts ar sociālās struktūras attīstību kopumā, tostarp LEADER ietvaros tiek realizēti ļoti daudzveidīgi, konkrēti projekti, kuru nozīmi lauku vides un lauku iedzīvotāju dzīves kvalitātes uzlabošanā ir jāvērtē konkrētā vietējās attīstības kontekstā SVVA ietvaros. Salīdzinot tikai publisko vai kopējā finansējumu nevar viennozīmīgi novērtēt situāciju.

➤ *Vai ir pietiekami izskaidrota ietekmes rādītāju iegūšanai izvēlēta metodoloģija?*

Novērtējuma veicējiem nav ticis iesniegts metodoloģijas skaidrojums, saskaņā ar kuru iegūtas ietekmes rādītāju vērtības kopējiem rādītājiem. Programmas specifiskie ietekmes rādītāji nav tikuši iesniegti vērtētājiem.

### **Kopsavilkums par 3.2. apakšnodaļā veikto analīzi**

Rādītāju sasniedzamās vērtības ir noteiktas visiem KLP ietekmes rādītājiem, atbilstošajiem kopējiem iznākuma un rezultātu rādītājiem. Pēc pilnveidojumu veikšanas programmas specifisko rādītāju kopumā saskaņā ar 3.2. apakšnodaļas ieteikumiem ir nepieciešams noteikt atbilstošas specifisko rādītāju vērtības.

Politikas veidotāja ieteiktās rādītāju vērtības vairumā gadījumu ir reālas un tās nosakot ir ņemtas vērā iespējamās nākotnes tendences. *Ex-ante* eksperti ir arī ieteikuši arī izvērtēt izmaiņu iespējamību atsevišķu rādītāju sasniedzamajās vērtībās, tostarp meža nozares pasākumos.

KLP ietekmes rādītājiem un kopējiem konteksta rādītājiem ir korekti noteikti informācijas ieguves avoti un aprēķinu metodes. Programmas specifiskajiem rādītājiem datu ieguves avoti un metodes nav aprakstītas. Tādējādi novērtējuma veikšanas brīdī nebija iespējams gūt pārliecību, ka visas rādītāju vērtības ir iegūtas un arī uzraudzības laikā tiks iegūtas no konkrētiem, uzticamiem informācijas avotiem un aprēķini tiks veikti izmantojot stingri noteiktu, piemērotu metodiku.

### **3.3. Izpildes sistēmā paredzēto starposma mērķu rādītāju piemērotības novērtējums**

Katrai prioritātei ir viens kopējais prioritātes mērķa rādītājs – tas ir kopējais sabiedriskā finansējuma apjoms - un gandrīz katram mērķa virzienam ir pa vienam rādītājam (galvenokārt skaits vai platība). Mērķa virziena rādītājiem atbilstoši šeit ir dota tā iznākuma rādītāja vērtība, no kuras aprēķina mērķa virziena rādītāju (jo lielākoties tas ir īpatsvars, piem., mežu pasākuma ha pret visu mežu ha).

➤ *Vai visi vajadzīgie rādītāji ir izmantoti?*



Visām LAP 2014-2020 prioritātēm ir noteikti izpildes rezerves sasniedzamie rādītāji. Kopējais publiskais finansējums ir izmantots kā rādītājs visām prioritātēm, nosakot tā apgūšanas īpatsvaru procentos līdz 2018. gadam.

Starpposmu mērķu novērtējumā ir iekļauti novērtējamie mērķi. Izglītības gadījumā tie varētu attēlot reālo situāciju, jo lielāku ieviešanas intensitāti ir grūti prognozēt. Daļa no programmā potenciāli realizētajām pasākumu aktivitātēm norisināsies konstanti un būs aktuālas visu programmas ieviešanas laiku. Savukārt citas ar izglītības saistītas aktualitātes var būt nozīmīgas tikai atsevišķos programmas īstenošanas periodos. Tādēļ starpposma mērķos ir jāietver fleksibilitāte.

Ar izglītību saistīto pasākumu – „Zināšanu pārneses un informācijas pasākumi”, „Konsultāciju pakalpojumi, saimniekošanas un lauku saimniecību atbalsta pakalpojumi”, „Sadarbība” finansējuma daļa ir salīdzinoši neliela pret citiem pasākumiem paredzēto finansējumu. Tādēļ šo pasākumu ietekme uz kopējo starpposmu mērķu izpildi būs neliela. Vienlaikus risks ir nesasniegt minētos 50% otrās prioritātes ietvaros izstrādājot jaunajiem lauksaimniekiem biznesa plānus.

Lauksaimniecības nozares atbalsta pasākumu vērtēšanai ir lietoti visi nepieciešamie starpposma mērķu rādītāji un ar pietiekamu piesardzību atrunātas to izpildes iespējas.

Ja 3.prioritātes mērķa virzienam atbilstošā rādītāja nosaukums tiek precizēts kā „Lauku saimniecību skaits, kas ir iesaistītas un tiek atbalstītas pasākumā „Ražotāju grupas””, tad starpposma mērķa izpildes % ir reāls.

Starpposma mērķu rādītāji saistībā ar 4. prioritāti ir noteikti piesardzīgi. To novērtēšanu ierobežo tas, ka nav dots šo rādītāju noteikšanas pamatojums un definēto vērtību aprēķinā izmantotā pieeja. Nav pamatots, kāpēc kā rādītājs izmantotas apsaimniekotās platības saistībā ar bioloģisko daudzveidību, kuras veido tikai divu salīdzinoši nelielu pasākumu platības, savukārt publiskā finansējuma rādītājā izmantoti visi ar 4. prioritāti saistītie pasākumi. Tā kā saistībā ar vides pasākumiem ievērojams finanšu apjoms un platības tiek paredzētas 4B mērķa virzienam, tad starpposma mērķu rādītājos būtu iekļaujams arī rādītājs par platībām vai finansējumu, kurš paredzēts ūdens kvalitātes uzlabošanai.

Meža nozari raksturojošie rādītāji ir izmantoti un vajadzīgi.

Ietekmes uz vidi raksturošanai iztrūkst rādītāji, kas raksturo biogēno elementu un suspendēto daļiņu iznesi no lauksaimniecības un meža zemēm (agrovides un meliorācijas sistēmu modernizācijas pasākumi)

Pasākuma „Pamatpakalpojumi un ciematu atjaunošana lauku apvidos” realizācijas un LEADER pieejas izmantošanas lauku attīstībai izpildes raksturošanai nepieciešamie rādītāji ir iekļauti LAP 2014-020. Iznākuma rādītāju kvantitatīvās vērtības (30% atvēlēto līdzekļu apguve līdz 2018.gadam) atbilst programmas rezultātu un mērķu uzstādījumam, jo ņem vērā LEADER pieejas īstenošanas specifiku – laikietilpīgā VRG atlases procesa un VAS izstrādāšanas nepieciešamību.

➤ *Vai ir kāds rādītājs, kas iekļauts nevajadzīgi?*

Nevajadzīgi ietvertus izpildes rezerves rādītājus novērtējuma veicēji nekonstatēja. Tas saistīts ar to ka rādītāji noteikti piesardzīgi, definējot minimālu rādītāju skaitu.

➤ *Cik ticamas ir noteiktās starpposma mērķa rādītāju un mērķa sasniegšanas rādītāju vērtības?*

Pasākumu mērķi ir definēti korekti, tie nodrošina LAP 2014-2020 SVID analizē identificēto vajadzību nodrošināšanu, kā arī dod ieguldījumu ES 2020 prioritāšu mērķu sasniegšanā.

Lauku vides rādītāji ir atbilstoši, tomēr to vērtības ir diskutablas. LAP 2014-2020 nepieciešams pamatot MLA pasākuma iekļaušanu ceturtās prioritātes publiskajā finansējumā. Starpposma rādītājs 40% vērtībā ceturtajai prioritātei noteikts zems, kas liecina ka vairākos pasākumos tiek prognozēta nepietiekama finansējuma apguve LAP 2014-2020 sākumposmā. Apsaimniekoto platību saistībā ar bioloģisko daudzveidību rādītāja vērtība 2018. gadā, t.i., 80% no

platības (kas aprēķināta kā 80 000 ha Natura 2000 un BDUZ pasākumos apsaimniekotā LIZ platība bez 16 000 ha, kuri pārklājas) var netikt sasniegta, ja Natura 2000 pasākumā tiks ieviests LAP 2014-2020 paredzētais nosacījums par kompensāciju maksājumiem tikai platībās ar reāliem saimnieciskās darbības ierobežojumiem. Tāpat BDUZ pasākumā platības varētu samazināties, ja netiks pieļauta smalcināšana. Ja minētie nosacījumi abos pasākumos netiks ieviesti, tad noteiktais rādītājs tiks sasniegts, visticamāk pat ievērojami pārsniegts.

Starpposmu mērķa rādītāju vērtības ir salīdzinoši ticamas, ja LAP 2014-2020 meža pasākumi tiek savlaicīgi ieviesti un īstenoti, tomēr, ja pastāv kāds līdz šim neapzināts faktors, ir iespējams, ka rādītāji ir noteikti par augstu, un to sasniegšana varētu būt apgrūtināta. Savukārt, mērķa rādītāju vērtības ir sasniedzamas gaidāmajā plānošanas periodā.

- *Cik savietojami ir noteiktie starpposma mērķa rādītāji un mērķa sasniegšanas rādītāji ar līdzīgiem citās VSS programmās noteiktajiem rādītājiem?*

LAP 2014-2020 noteiktie starpposma mērķu rādītāji un mērķa sasniegšanas rādītāji ir savietojami ar citās VSS programmās noteiktajiem rādītājiem.

### **Kopsavilkums par 3.3. apakšnodaļā veikto analīzi**

Izpildes rezerves sasniedzamo rādītāju kopums ir piemērots, lai raksturotu programmas virzību uz mērķu sasniegšanu, rādītāji ir noteikti visām lauku attīstības prioritātēm. Nav konstatēti nevajadzīgi iekļauti izpildes rezerves rādītāji. Atsevišķās jomās, piemēram, attiecībā uz atbalstu pārstrādes uzņēmumiem ieteicams izvērtēt iespēju ieviest papildus rādītājus.

Politikas veidotāja noteiktās izpildes rezerves rādītāju sasniedzamās vērtības ir piemērotas un rālas. Tajā pat laikā jāuzsver, ka LAP 2014-2020 izpildes rezerves rādītāju sasniegšanu ietekmē ļoti plašs faktoru kopums, dažādu kategoriju riski, un neveiksmīgas apstākļu sakritības rezultātā faktiskās rādītāju vērtības var pat būtiski atšķirties no prognozētās. Izpildes rezerves rādītājiem ir īpaši svarīgi viennozīmīgi definēt datu ieguves avotus un aprēķinu metodes, jo rādītāju sasniegšanai ir nozīmīga ietekme uz programmas kopējo apjomu.

### **3.4. Piedāvātās uzraudzības un novērtēšanas sistēmas un Novērtēšanas plāna novērtējums**

LAP 2014-2020 ir ietverts novērtēšanas plāns, kuru ir plānots papildināt. Tas ietver plāna mērķa izvērsumu, pārvaldības aprakstu, novērtēšanas tēmas un aktivitātes, datu un informācijas stratēģiju, īstenošanas laika grafiku, komunikācijas principus un resursu avotu aprakstus. Esošā redakcija ietver nozīmīgākos nepieciešamos plāna elementus un tajā tiek izmantota iepriekšējā periodā gūtā pieredze. Neatkarīgajam novērtētājam saistību izpildes gaitā būs jāpiesaista augsti kvalificēti dažādu jomu eksperti. Faktiski neatkarīgā novērtētāja viens no nozīmīgākajiem uzdevumiem ir tādus atrast, piesaistīt un motivēt. Ja vien nepastāv konkrēts mērķis vai pamatojums, plānā nevajadzētu ietvert papildus ierobežojumus, kuri apgrūtinātu neatkarīgajam novērtētājam ekspertu piesaistes procesu. Novērtēšanas plāna projektā ir pieprasīts, lai novērtēšanas darba vadītājs slēdz darba līgumu ar katru ekspertu par darba izpildi, termiņiem un atalgojuma kārtību. Novērtējuma veicēji ierosina no šī nosacījuma izslēgt vārdu „darba”. Pastāv citas ekspertiem saistošas līgumsaistību formas, kas tādā pašā mērā saglabā ekspertu atbildības pakāpi. Darba līgumu pielietošanas prasība ir radījusi problēmas piesaistīt un motivēt kvalificētus ekspertus, bet ekspertu kvalifikācija ir novērtēšanas kvalitātes būtiskākais elements.

### 3.5. Rekomendācijas attiecībā uz programmas progresa un rezultātu novērtējumu

Atšķirībā no iznākuma rādītājiem, rezultātu un ietekmes rādītāju grupām ir jādod iespēja novērtēt un kvantificēt piešķirtā finansējuma ietekmi fokusa teritorijās. Rezultāta rādītāji ir vērsti uz atbalsta ietekmes novērtēšanu saimniecību – atbalsta saņēmēju līmenī, bet ietekmes rādītāji ļauj novērtēt ar atbalstu veikto ieguldījumu ilgtermiņa efektu nozares līmenī.

Ar rezultātu un ietekmes rādītājiem ir jāspēj izmērīt un novērtēt atbalsta radītais ekonomiskais ieguvums, tāpēc šo rādītāju grupās nav ieteicams ietvert rādītājus, kas raksturo tikai veikto investīciju skaitu (piemēram, atbalsta saņēmēju skaits vai atbalstītās platības apjoms). Lauksaimniecības atbalsta pasākumu blokā rezultātu un ietekmes rādītāju grupās ir pārsvarā ieteikti rādītāji, kas raksturo veikto investīciju radītos uzlabojumus nodarbinātības un saimniecību ekonomiskās darbības rādītāju jomā, radot kopēju pozitīvu efektu arī nozares devumā kopumā.

Pasākumā “Investīcijas materiālajos aktīvos” ir plānots atbalstīt tikai 8 (5% no prognozētā kopskaita) atbalsta saņēmējus nolūkā sekmēt inovācijas un zināšanu bāzi lauku teritorijās (mērķa virziens 1A). Pieņemot, ka izdevumu sadalījums pa mērķa virzieniem būs proporcionāls atbalsta saņēmēju skaitam, novērtējuma veicēji secina, ka nozīmīgajam 1A mērķa virziena sasniegšanu raksturojošajam iznākuma rādītājam ir jābūt ambiciozākam. Dažu rādītāju, piemēram, saimniecību vadītāju skaita palielināšanās vecuma grupā līdz 55 gadiem un pārveidoto mazo saimniecību skaits, lietošana ir jāprecizē sakarā ar to, ka šādus rādītājus var uzlabot arī skaita izmaiņas saistīto rādītāju grupās. Savukārt rekonstruēto un renovēto meliorācijas sistēmu garumu (km) ir ieteicams pārvietot uz iznākuma rādītāju grupu, jo tas ļauj konstatēt atbalsta apguves apjomu, bet nedod priekšstatu par atbalsta ietekmi mērķa teritorijās. Efektīvi īstenojot atbilstošu atbalsta intensitāšu diferenciācijas politiku (attiecībā uz pārtikas nozari tā analizēta citās pārskata sadaļās), ir jāpanāk, lai nozīmīgāks pārtikas nozares uzņēmumu skaits ievieš inovācijas. Novērtējuma veicēji ierosina papildināt rezultātu rādītāju sarakstu aktivitātē „Pārstrādes uzņēmumu attīstība” ar šādiem rādītājiem: Projektu rezultātā ražošanā ieviestie produkti, kuri ir pilnīgi jauni Latvijā, vai kuriem ir būtiski uzlabotas to īpašības, mērvienība – skaits; vertikāli integrētos uzņēmumos pārstrādātā piena īpatsvars kopējā valstī pārstrādātajā pienā, mērvienība – %. Ieviešot šos rezultātu rādītājus, varēs tikt mērīti rezultāti atbilstoši mērķu virzieniem 1A un 3A. Ieteicams arī izvērtēt iespēju ieviest izpildes rezerves mērķus arī saistībā ar aktivitāti „Pārstrādes uzņēmumu attīstība”.

Definējot lauku vides rādītājus jāņem vērā tas, ka Latvijā ievērojama daļa LIZ (20% no lauku bloku platībām) netiek pieteiktas uz atbalstu, bet 15% no LIZ pēc ZVA datiem netiek apsaimniekoti. Šādi augsti rādītāji (vieni no augstākajiem ES) jāņem vērā vides rādītāju definēšanā, turklāt vides kontekstā tie saistāmi gan ar pozitīvām, gan negatīvām ietekmēm. No kopējiem lauku vides rādītājiem ZM pārziņā pilnībā ir ADVZ rādītājs un daļēji arī augsnes kvalitātes rādītāji. Pārējie rādītāji un to monitorings ir VARAM pārziņā. Tā kā nepieciešamo rezultāta rādītāju iegūšanai LAP 2014-2020 ieviešanas gaitā būs jāveic monitorings, ZM jāvienojas ar VARAM par nepieciešamo rādītāju monitoringu. Informācija par plānoto rādītāju iegūšanu būtu iekļaujama arī LAP 2014-2020. Savukārt, ja ir zināms, ka kāda no rādītājiem nebūs līdz 2016. gadam, tad šāds rādītājs būtu izņemams un iespēju robežās aizstājams ar citu. Rādītāju iegūšana un monitorings saistās ar papildus izdevumiem pasākuma novērtēšanā, taču nav pieļaujams, ka tie būtu finansiāli pārāk apjomīgi un laikietilpīgi vai nerealizējami.

Saistībā ar ietekmes rādītājiem MLA pasākumā minams, ka pasākuma ietekmes vislabāk būtu vērtējamas, ja rādītājus sagatavotu MLA teritoriju kategoriju griezumā. Tā kā pasākumu galvenokārt plānots ieviest, lai saglabātu bioloģisko daudzveidību un veicinātu zemes izmantošanu, tad izmantojami tādi rezultāta rādītāji kā PPG īpatsvara LIZ platībās izmaiņas un/vai ekstensīvi izmantoto LIZ īpatsvars. Savukārt kā ietekmes rādītāji būtu izmantojami LAD ZVA rezultāti par neapsaimniekoto zemi. MLA pasākuma ietekmes novērtēšanai būtu izmantojami arī LPI un ADVZ izmaiņu rādītāji. Te protams svarīgs ir MLA pasākuma mērķis un kritēriji.

Kā papildus rādītāju VDSV apakšpasākuma ietekmes novērtēšanā jāizmanto “zaļo platību” īpatsvars no 01.10.-31.03. LIZ platībās NJT teritorijās.

Centralizēti rekomendētie 2. pīlāra rezultātu rādītāji ir nepietiekami efektīvai programmas ieviešanai. Atbilstoši novērtētāju ieteikumiem un citiem ierosinājumiem ir jāizskata iespēja ieviest papildus rezultātu rādītājus, lai varētu mērīt progresu pasākumu līmenī pret nozīmīgākajiem mērķiem. Nepieciešams precīzi norādīt izvēlēto programmas specifisko rādītāju definīcijas, ja attiecināms, aprēķinu formulas un datu avotus. Ietekmes rādītāji (kopskaitā 16), kuri ir kopīgi 1. un 2. pīlāram arī nav piemēroti programmas vadībai pasākumu līmenī, tādēļ jāizskata iespēja ieviest atbilstošus programmas specifiskos rādītājus.

Piedāvātajā redakcijā pasākuma „Ražotāju grupas” piedāvātais rādītājs ir noteikts, kā izveidoto ražotāju grupu skaits ar attiecīgu saimniecību skaitu. Pasākuma rādītājs būtu jāpaplašina vai jāpapildina ar papildus rādītāju, kas raksturotu, cik lielu meža platību mežīpašnieku grupas biedri pārvalda un cik tas ir no kopējās Latvijas privāto meža zemju teritorijas. Šādas informācijas iegūšana un analizēšana ļautu novērtēt pasākuma efektivitāti, vai tas būs vērsts faktiskā mērķa sasniegšanai – apvienot mazos un vidējos meža īpašniekus Latvijā, ceļot koksnes ražošanas un īpašumā esošo meža zemju efektīvu izmantošanu.

Ieteikumi prioritātes 5.prioritātes mērķu īstenošanai paredzēto pasākumu kvantitatīvajiem indikatoriem:

1) pasākuma Videi draudzīgas saimniekošanas veicināšana raksturojums papildināms ar plānoto biogēno elementu izneses samazinājumu ilgtermiņa griezumā; pasākums

2) ieguldījumi meža ekosistēmu noturības un ekoloģiskās vērtības uzlabošanai un meža ieaudzēšanas pasākumi – ar papildus CO2 piesaistes aplēsēm selekcionētā stādmateriāla izmantošanas rezultātā.

Ņemot vērā kopumā nenozīmīgo tiešo ietekmi uz 5. prioritātes mērķu īstenošanu, LAP lietderīgi uzsvērt netiešo ietekmi (ja tāda plānota), piemēram, lauku saimniecību attīstības apakšpasākumam sasaiste ar prioritāti pamatojama ar noteiktu tehnoloģiju vai pasākumu atbalstu ietekmes uz vidi mazināšanai (siltums no atjaunojamiem resursiem, efektīvāka tehnikas izmantošana).

LEADER pieejas īstenošanas efektivitāte tikai daļēji pakļaujas kvantitatīvai analīzei. Efektīva varētu būt dzīves kvalitātes indeksu izmantošana. Metodika šādu indeksu izmantošanai tikai izstrādāta LAP vidusposma novērtēšanas gaitā. Lauku iedzīvotāju dzīves kvalitātes indeksi, ko aprēķina, izmantojot reprezentatīvas lauku iedzīvotāju aptaujas datus, raksturo lauku iedzīvotāju subjektīvo apmierinātību ar dzīves kvalitāti. Šī rādītāja iekļaušana LAP būs atkarīga no atbildīgās institūcijas plāniem noteikt lauku iedzīvotāju dzīves kvalitātes indeksu nākamā plānošanas perioda beigās.

Izvēlētajā vajadzību tabula būtu jāsaprot ar LAP 2014-2020 4.nodaļas intervences aprakstu.

## **4. PROGRAMMAS IEVIEŠANAS PLĀNOTĀS KĀRTĪBAS NOVĒRTĒJUMS**

### **4.1. Programmas vadībā iesaistīto cilvēkresursu un administratīvās kapacitātes atbilstības izvērtējums**

Cik vispusīgi ir aprakstīta vadības un kontroles sistēma, un kā ir aprakstītas prasības atbalsta veidiem? LAP 2014-2020 ir sniegts pietiekams vadības un kontroles sistēmas apraksts. Detalizētas vadošās iestādes, maksājumu aģentūras, sertifikācijas iestādes un akreditācijas iestādes funkcijas. Noteikta skaidra funkciju sadales un nošķiršanas kārtība starp šīm iestādēm. Programmas izklāstā ir aprakstīts, kā tiks veikta tās ieviešanas uzraudzība, iepriekšējā un paveiktā novērtēšana, kā arī noteikts plānotais uzraudzības komitejas sastāvs un tās funkcijas.

Iestādēm, kuras veiks vadošās, akreditācijas iestādes un maksājumu aģentūras funkcijas ir plaša pieredze vadības un kontroles funkciju veikšanā. Novērtējuma veicējiem nav pamata uzskatīt, ka pastāv nozīmīgi apstākļi, kuru dēļ vadības un uzraudzības sistēma varētu tikt ieviesta nepilnīgi.

LAP 2014-2020 ir aprakstīts, kādas izmaksas var tikt atbalstītas no tehniskajai palīdzībai paredzētajiem līdzekļiem. Noteiktas sagatavošanas, pārvaldības, uzraudzības, novērtēšanas, informācijas, saziņas, tīklu veidošanas, kontroles un revīzijas darbības, kuras ir nepieciešams atbalstīt.

- *Cik lielā mērā paredzētie cilvēkresursi un administratīvās spējas samērīgas ar programmas vadību un ieviešanas vajadzībām?*

Piedāvātā cilvēkresursu un administratīvā kapacitāte ir atbilstoša programmas vadības un ieviešanas vajadzībām. Iepriekšējos programmēšanas periodos ir izveidotas iestādes šo funkciju veikšanai, tajās darbinieki ir uzkrājuši bagātīgu pieredzi. Vadošajā iestādē (ZM) 2012. gadā strādāja vidēji 231 persona, savukārt maksājumu aģentūrā (LAD) šajā gadā tika nodarbinātas vidēji 760 personas. Veikto ārējo auditu, kā arī maksājumu aģentūras klientu aptauju dati liecina, ka cilvēkresursu un administratīvā kapacitāte nodrošina programmas un ieviešanas funkciju veikšanu atbilstoši saistošajām prasībām. Reaģējot uz klientu aptaujās norādītajām uzlabošanas iespējām tiek veikti korektīvie un preventīvie pasākumi, tostarp palielināts informēto skaits par Elektronisko pieteikšanās sistēmu un izveidoti 10 klientu apkalpošanas centri (daļas).

- *Cik lielā mērā cilvēkresursu un administratīvās kapacitātes prasmes un iemaņas atbilst programmas vadības un ieviešanu specifiskajām vajadzībām?*

Saskaņā ar 2012. gada datiem vadošajā iestādē 97% darbinieku bija ieguvuši augstāko izglītību, tostarp 1% doktora, bet 58% maģistra grādu. Tas pierāda, ka ZM pamatā strādā augsti izglītoti darbinieki. Nepieciešamo prasmju un spēju apgūšana programmu vadībā un ieviešanā ir notikusi ilgstošā laika periodā, jau sākot ar dažādu programmu ieviešanu pirms iestāšanās ES. Novērtējuma veicējiem nav pamata izteikt bažas par to, ka ZM cilvēkresursu spējas un prasmes nav pietiekamas programmas vadībai un ieviešanai kopumā. Tomēr novērtējuma veicējiem radās iespaids, ka būtu jāizvērtē iespēja pastiprināt ZM cilvēkresursu kapacitāti (vai arī izmantot ārpalpojumus – no tehniskās palīdzības līdzekļiem) programmas specifisko rezultātīvo un ietekmes rādītāju noteikšanā un to sasniedzamo vērtību aprēķināšanā.

Maksājumu aģentūrā 43% centrālā aparāta un 24% reģionālo lauksaimniecības pārvalžu darbinieku 2012. gadā bija maģistra grāds. LAD regulāri veic klientu aptaujas un tajā ir sertificēta kvalitātes vadības sistēma atbilstoši ISO 9001 standartam. Novērtējot klientu aptauju rezultātus, novērtējuma veicēji secināja, ka cilvēkresursu spējas un prasmes ir atbilstošas programmas ieviešanas vajadzībām. Apmierināti ar maksājumu aģentūras darbu ir 89% aptaujāto klientu, turklāt augsti novērtējumi neatkarīgas institūcijas veiktā reprezentatīvā aptaujā tiek saņemti ik gadu. No LAD publiskā pārskata ir secināms, ka daudz tiek darīts, lai LAD darbinieki pilnveidotu savu kompetenci. Darbinieki tiek apmācīti par dažādām tēmām, tostarp ļoti specifiskām, gan Latvijā, gan arī ārvalstīs.

- *Cik lielā mērā identificētas kapacitātes attīstības vajadzības ?*

LAP 2014-2020 nav aprakstītas kapacitātes attīstības vajadzības saistībā ar programmas vadību un ieviešanu. Novērtētāju novērojumi sadarbībā ar vadošo iestādi un izvērtētā informācija liecina, ka nav būtisku trūkumu ZM un LAD darbībā, kurus risinājumus būtu jāieplāno LAP aprakstā.

Kapacitāte ir lielā mērā atkarīga ne vien no personāla, bet arī no informācijas tehnoloģiju resursu attīstības. Maksājumu aģentūrai ir liela pieredze informācijas tehnoloģiju sistēmu izstrādē, labi attīstīti e-pakalpojumi un LAP 2014-2020 ir plānots visus pakalpojumus piedāvāt elektroniski. Maksājumu aģentūra vairākkārt ir saņēmusi nacionāla līmeņa godalgas par tās informācijas tehnoloģiju sistēmām. Informācijas tehnoloģijas ne vien paaugstina organizācijas kapacitāti, bet arī samazina klientu administratīvo slogu. Maksājumu aģentūras veikto aptauju rezultāti pierāda, ka piedāvātās e-pakalpojumu iespējas ir ne vien ērtas no nozares profesionāļu, bet arī no lietotāju viedokļa. Savukārt no programmas ieviešanas uzraudzības viedokļa novērtējuma veicēji ir konstatējuši arī pilnveidojamu jomu - jāuzlabo LAD sadarbība ar DAP un VMD, jo abas iestādes

vāc datus, kurus pēc tam nevar savietot ar LAD bāzi, bet programmas ieviešanas uzraudzības procesam tas ir ļoti nozīmīgi.

Maksājumu aģentūra ir vairākkārt saņēmusi Latvijas efektīvas pārvaldes gada balvas. Balvas saņemtas par labas pārvaldības principu ieviešanu, uzlabojot resursu efektīvu pārvaldību, izmantojot radošu pieeju administratīvā sloga samazināšanā klientiem, efektīvas pārmaiņu vadības īstenošanu. Uzlabojot pārvaldības efektivitāti, tiek uzlabota kapacitāte un nodrošināts, ka administrēšanas izmaksas, attiecinot pret izmaksāto atbalsta apjomu, ir 4% ELFLA un 3% ELVGF un EZF.

Nav noliedzams, ka būs jāveic pastāvīgi pasākumi kapacitātes uzturēšanai un attīstībai, arī ņemot vērā izaicinājumus, kuri var papildus parādīties ieviešanas laikā. Tādēļ programmas sastādītāji ir paredzējuši no Tehniskās palīdzības līdzekļiem finansējamas aktivitātes, kuras īstenojot varēs tikt veikta kapacitātes attīstība.

➤ *Cik lielā mērā ierosinātie risinājumi ir saskaņā ar tehniskās palīdzības noteikumiem?*

LAP 2014-2020 ir paredzēts plašs aktivitāšu loks, kuras plānots finansēt no Tehniskās palīdzības līdzekļiem, konkrēti norādot LAP 2014-2020 ieviešanā iesaistīto darbinieku pieredzes apmaiņas pasākumus, komandējumus, seminārus, konferences, informācijas izplatīšanas un publicitātes pasākumus, VLT darbību, EIP tīklu un Eiropas tīklu lauku attīstībai. Uzskaitījums aptver nozīmīgākos instrumentus, kuri varēs tikt izmantoti risinājumu īstenošanā, programmu ieviešot. Kaut gan LAP 2014-2020 nav veikts programmas vadībā un ieviešanā iesaistīto institūciju kapacitātes vajadzību attīstības apraksts, tomēr nav apšaubāms, ka plānotās aktivitātes faktiski būs nepieciešamas lai kapacitāte tiktu uzturēta adekvātā līmenī.

➤ *Cik lielā mērā noteikumi par programmas darbības publicitāti ir atbilstoši izvēlētajām saziņas metodēm vai līdzekļiem, to apjomu un resursiem?*

Programmas sastādītāji plāno veikt dažādas darbības sociālo partneru un sabiedrības informēšanai par LAP 2014-2020. Izvēlēta stratēģija ir aprakstīta pietiekamā detalizācijas pakāpē programmas tekstā un ir piemērota izvirzīto uzdevumu sasniegšanai. Stratēģija lielā mērā turpina līdz šim realizēto un ir balstīta uz iepriekš gūto pieredzi komunikācijas veikšanā. Par līdzšinējās stratēģijas efektivitāti liecina LAD veiktās klientu aptaujas, kuru rezultāti pierāda īstenoto pasākumu efektivitāti, kā arī novērtējuma veicēju novērojumi, iepazīstoties ar veiktajiem komunikācijas pasākumiem LAP 2014-2020 izstrādes procesā. Visā izstrādes procesā, kā arī turpmāk jebkādu izmaiņu gadījumā tiek iesaistīti sociālie partneri. Novērtējuma tekstā ir atspoguļoti ex-ante ekspertu veiktās analīzes rezultāti par sociālo partneru iesaistīšanu LAP 2014-2020 izstrādē. No tās izriet virkne nozīmīgu ieteikumu komunikācijas taktikas pilnveidošanai, tomēr stratēģijas līmenī LAP 2014-2020 komunikācijas aprakstā būtiskas problēmas netika konstatētas.

Sabiedrībai informācija par LAP 2014-2020 ir plaši pieejama gan izmantojot mūsdienīgus informācijas tehnoloģiju risinājumus, gan arī tradicionālas metodes, piemēram, tikšanās klātienē, informatīvos tālruņus, publikācijas presē. Līdzšinējā pieredze liecina, ka programmas ieviešanas procesā sabiedrība tiek informēta par izmaiņām pietiekami savlaicīgi. Jebkuram interesentam ir pieejama savlaicīga un ļoti plaša informācija, turklāt svarīgākā informācija tiek komunicēta aktīvi (radio, televīzija, nacionālā un reģionālā prese), t.i. aizsniedzot arī to sabiedrības daļu, kas par LAP 2017-2020 nav interesējusies.

Kā būtisks aspekts minams datu ievades pārbaudes un loģiskās kontroles, kas esošajā periodā nav nodrošinātas vajadzīgajā kvalitātē.

➤ *Cik lielā mērā paredzētā konsultatīvā kapacitāte atbilst konstatētajām vajadzībām?*

Lai nodrošinātu konsultāciju kapacitāti valsts teritorijā ir izvietotas LLKC struktūrvienības. LLKC strādā vairāk nekā 400 darbinieki un tā galvenie darbības virzieni ietver lauku konsultatīvās un informācijas apmaiņas sistēmas darbības nodrošināšanu, kā arī VLT darbību. LAP 2014-2020 ir sniegts LLKC darbības, VLT struktūras un pārvaldības apraksts, kā arī norādīti VLT mērķi un uzdevumi.

Novērtējuma veicēji iepazīnās ar iekšējo auditu ziņojumiem par LLKC darbību, LLKC klientu aptauju rezultātiem, fokusa grupu secinājumiem un veica pārrunas ar LLKC vadību. Klienti

atzīst, ka maza apjoma lauksaimnieciskās darbības veicējiem LLKC ir vienīgā vieta, kur saņemt konsultācijas, jo citi konsultāciju uzņēmumi no mazo uzņēmumu konsultēšanas negūst pietiekamu peļņu. Tāpat ir indikācijas, ka lielajiem lauksaimniecības uzņēmumiem nav tik nozīmīgi LLKC pakalpojumi, jo tie paši var sev nodrošināt pieeju augstāka līmeņa zinātībai. Taču varētu kalpot par neatkarīgu novērtētāju komercstruktūru konsultantu ieteikumu izvērtēšanai konkrētajā saimniecībā, ar nosacījumu, ka konsultants pārzina piedāvājumu. Tādēļ vissvarīgākais faktors konsultatīvajā darbībā ir konsultantu kompetence. Daļa klientu aptaujās atzīst, ka ir situācijas, kad lauksaimnieku zināšanas ir plašākas un dziļākas nekā LLKC konsultantiem. Pastāv vairāki faktori, kuri var negatīvi ietekmēt LLKC sniegto pakalpojumu kvalitāti: finansējuma trūkums, specifisku zināšanu trūkums atsevišķas nozarēs, atsevišķi trūkumi darba organizācijā. LLKC pēdējos gados ir zaudējis lielu skaitu kvalificētu konsultantu, jo privātajās struktūrās atalgojums ir konkurētspējīgāks. Iespējas piesaistīt speciālistus ar lauksaimniecību saistītajās specifiskajās jomās, piemēram, zootehnikā, ir ļoti ierobežotas. Šādu speciālistu darba tirgū ir maz, tātad to piesaiste būtu iespējama, piedāvājot augstāku atalgojumu. Līdz ar to LLKC ir liels skaits ekonomikas, grāmatvedības speciālistu, bet, piemēram, augkopības un lopkopības speciālistu trūkst.

Lai sabalansētu vajadzības un konsultāciju kapacitāti, novērtējuma veicēji iesaka LAP 2014-2020 iedaļā „Izglītība, apmācības, konsultācijas un inovācijas” aprakstīt arī nozīmīgākās problēmas, ar kurām saskaras LLKC un kuru sekas izjūt tā klienti. Savukārt izvērtējot tehniskās palīdzības aktivitātes, būtu nepieciešams noteikt nozīmīgākās darbības, kuras plānots veikt, lai LLKC konsultāciju kapacitāte būtu adekvāta izvēlēto mērķa grupu vajadzībām, piemēram, maza un vidēja lieluma lauku saimniecībām.

#### **Kopsavilkums par 4.1. apakšnodaļā veikto analīzi**

LAP 2014-2020 ir ietverts pietiekami detalizēts vadības un kontroles sistēmas apraksts. *Ex-ante* novērtējuma veicēji, izmantojot LAP tekstu, kā arī papildinošu informāciju no dažādiem, arī neatkarīgiem avotiem guva pārlicību, ka programmas vadībā iesaistītie cilvēkresursi un administratīvā kapacitāte ir pietiekami LAP 2014-2020 ieviešanai.

LAP ir aprakstītas veicamās darbības kapacitātes un cilvēkresursu kompetences nodrošināšanai un nav pamata apšaubīt, ka plānotie resursi un pasākumi būs pietiekami, lai ieviestu programmu. *Ex-ante* eksperti ierosina pievērst uzmanību ZM kapacitātes pilnveidošanai programmas specifisko rādītāju noteikšanā un sasniedzamo vērtību aprēķināšanā. Kaut gan apmierinātība ar LAD darbu ir augsta, arī turpmāk dienesta darbinieku apmācībai ir jāpievērš liela uzmanība un jāparedz atbilstoši resursi. LAD jāvērs īpašu nozīmi datu kvalitātei.

*Ex-ante* novērtējumā ir secināts, ka LAP ir jāpapildina konsultāciju kapacitātes izklāsts ar nozīmīgākajām problēmām LLKC darbībā. Ieteicams iezīmēt svarīgākos rīcības virzienus, lai LLKC konsultāciju kapacitāte būtu adekvāta izvēlēto mērķa grupu vajadzībām.

#### **4.2. Rekomendācijas attiecībā uz programmas ieviešanas kārtību**

Jāizvērtē iespēja pastiprināt ZM cilvēkresursu kapacitāti (vai arī izmantot ārpalīdzības pakalpojumus – no tehniskās palīdzības līdzekļiem) programmas specifisko rezultātīvo un ietekmes rādītāju noteikšanā un to sasniedzamo vērtību aprēķināšanā.

No LAD publiskā pārskata ir secināms, ka daudz tiek darīts, lai LAD darbinieki pilnveidotu savu kompetenci. Darbinieki tiek apmācīti par dažādām tēmām, tostarp ļoti specifiskām, gan Latvijā, gan arī ārvalstīs. Šis darbs ir noteikti jāturpina un tam jāpievērš lielāka uzmanība.

Jāuzlabo LAD sadarbība ar DAP un VMD, jo abas iestādes uztur un apkopo datus, kurus pēc tam nevar savietot ar LAD datu bāzi, bet programmas ieviešanas uzraudzības procesam tas ir ļoti nozīmīgi. Būtisks aspekts ir datu kvalitāte, kam jāpievērš atbilstoša uzmanība, jo no tā atkarīgs ekspertu vērtējums un ieteikumi.

Ex-ante eksperti iesaka LAP iedaļā „Izglītība, apmācības, konsultācijas un inovācijas” aprakstīt arī nozīmīgākās problēmas, ar kurām saskaras LLKC un kuru sekas izjūt centra klienti. Savukārt izvērtējot tehniskās palīdzības aktivitātes, būtu nepieciešams noteikt nozīmīgākās darbības, kuras plānots veikt, lai LLKC konsultāciju kapacitāte būtu adekvāta izvēlēto mērķa grupu vajadzībām, piemēram, maza un vidēja lieluma lauku saimniecībām.

## 5. HORIZONTĀLO TĒMU NOVĒRTĒJUMS

### 5.1. Atbilstības novērtējums vienādu iespēju nodrošināšanai un diskriminācijas novēršanai

- *Kādi pasākumi tika veikti, lai iesaistītu attiecīgās ieinteresētās personas, lai identificētu problēmas / vajadzības, definētu mērķus, lemtu par resursu sadali un atbalstītu darbību izvēli?*

Pasākumu aprakstos ir iezīmēts ļoti plašs dažādu iesaistīto pušu loks. Šāda detalizācija, uzsverot visas ieinteresētās grupas, mazina diskriminācijas iespēju.

Ekspertu grupai nav pieejama informācija par iespējamo riska grupu pārstāvošo organizāciju iesaistīšanu LAP 2014-2020 izstrādē. Lauksaimniecības nozares atbalsta pasākumos ir iespējams izvērtēt vīriešu un sieviešu vienlīdzīgu iespēju nodrošināšanu, kamēr citu riska grupu diskriminācija šajos atbalsta pasākumos nav konstatēta.

Programmas veidošanā ir iesaistītas nozīmīgākās organizācijas, kuras pārstāv pārtikas nozari un kooperatīvus. Ir veikta LAP 2014-2020 sabiedriskā apspriešana – ir radīta iespēja iesaistīties visām ieinteresētajām pusēm un atkarībā no šo pušu kapacitātes un motivācijas, tās ir sniegušas ieguldījumu programmas pilnveidošanā. Pārtikas nozarē un kooperatīvos, kā arī to intereses pārstāvošajās sabiedriskajās organizācijās nav izplatītas diskriminācijas problēmas. Procesa izvērtējumā netika konstatēta diskriminācija un vienādu iespēju nenodrošināšana.

Meža nozare LAP 2014-2020 izstrādes gaitā ir apspriesta dažāda līmeņa sarunās. ZM un tās ministre ir organizējusi tikšanos ar plašu loku nevalstiskajām organizācijām, ar kurām ir diskutēti potenciālie pasākumi un finansējuma apjoms. Meža nozares vadošās institūcijas un zinātniskās iestādes ir organizējušas darba grupu, kuras ietvaros ir diskutēts par meža nozares kopējo attīstību, kuras rezultātā ir sagatavoti arī priekšlikumi LAP 2014-2020. Notikušas Uzraudzības komitejas sēdes, kurās ir lemts par LAP 2014-2020 pasākumu uzlabošanu un ieviešanu. Diskriminācija un vienādu iespēju nenodrošināšana atkarībā no dzimuma, etniskās piederības vai citu pazīmju dēļ šajā procesā netika konstatēta.

ES lauku attīstības 6.prioritātes kontekstā LAP izstrādes gaitā nebija pietiekami iesaistītas tās lauku iedzīvotāju grupas, kas nav saistītas ar lauksaimniecisko ražošanu (piemēram, jaunieši, seniori, ilgstošie bezdarbnieki, zemnieku ģimenes locekļi, lauku iedzīvotāji, kas nodarbināti pilsētās, lauksaimniecības izglītības iestādēs studējošie utt.).

- *Kā dzimumu līdztiesība un nediskriminācija risināta SVID analīzē un vajadzību novērtējumā?*



Dzimumu līdztiesības jautājumiem veltīta LAP 2014-2020 18. nodaļa, kurā uzskaitītas institūcijas, kas atbildīgas par dzimumu līdztiesības jautājumiem un LAP 2014-2020 kontekstā norādīts uz integrēto pieeju, kad dzimumu līdztiesība kā princips tiek ņemts vērā visos Programmas ieviešanas posmos – gan sagatavošanā, gan īstenošanā un uzraudzībā, atsaucoties uz Labklājības ministrijas iesaistīšanos tajos. Ex-ante eksperti secināja, ka līdzdalībai LAP 2014-2020 pasākumos un atbalsta intensitātes apjomam nav nekādu ierobežojumu no dzimumu līdztiesības perspektīvas. Tomēr jāvērs uzmanība uz to, ka reāli laukos dzīvojošās un lauksaimniecībā nodarbinātās sievietes, piemēram, nodarbinātības un atalgojuma apjoma ziņā ir nelabvēlīgā situācijā. Latvijā pēdējā laikā nav veikti visaptveroši pētījumi par laukos dzīvojošo un lauksaimniecībā nodarbināto sieviešu statusu dzimumu līdztiesības aspektā. Pēdējais nozīmīgākais pētījums „Sievietes biznesā un lauksaimniecībā” (<http://www.lm.gov.lv/text/377>) veikts 2003.-2005. gadā un tikai daļēji atspoguļo lauku sieviešu problēmas, jo pievēršas ekonomiski aktīvākajai sieviešu daļai. Dzimumu līdztiesība nozīmē ne tikai vienādu nosacījumu un iespēju piedāvāšanu, bet arī kompensējošus pasākumus diskriminācijas novēršanai. Sieviešu sociāli ekonomiskā situācija laukos bieži nosaka to mazāk izdevīgās pozīcijas darba tirgū. Uz tradicionālajiem stereotipiem balstītie priekšstati par dzimumu lomu sadalījumu mājsaimniecībās bieži ierobežo iespējas sievietēm atrast algotu darbu ārpus mājas, aprobežo darbību ar sadzīvi un bērnu aprūpi, nostāda tās atkarīgā pozīcijā no vīrieša – lauku saimniecības īpašnieka, „galvenā pelnītāja”. LEADER pieejas ietvaros ir iespējams piedāvāt iniciatīvas, kas var reāli mazināt dzimumu nevienlīdzību, veicinot sieviešu plašāku iesaisti ekonomiskajā, sociālajā un politiskajā dzīvē.

Lai pilnveidotu dzimumu līdztiesības aspektu LAP 2014-2020, būtu nepieciešams SVID analīzi papildināt ar datiem par sieviešu nodarbinātību laukos un lauksaimniecībā, ienākumu līmeni, izglītību, līdzdalību atbalsta pasākumos.

➤ *Cik lielā mērā programmas stratēģija risina diskriminēto riska grupu īpašās vajadzības?*

Analizējot lauksaimniecības atbalsta pasākumos ietvertos vienlīdzības un nediskriminācijas principus, var secināt, ka tādos pasākumos kā „Lauku saimniecību attīstība” un „Atbalsts jaunajiem lauksaimniekiem” zināmā mērā realizējas diskriminācijas princips, atkarībā no atbalsta saņēmēju vecuma. Jauno zemnieku statuss šajos atbalsta pasākumos nodrošina iespējas iegūt atbalstu vai saņemt palielinātas atbalsta likmes. Tomēr šādā gadījumā diskriminācija ir ekonomiski pamatota, jo tās mērķis ir vecuma struktūras maiņa lauksaimniecībā.

Vīriešu un sieviešu vienlīdzības nodrošināšanā ekonomiskās aktivitātes jomā galvenais uzsvars tiek likts uz diviem problēmjautājumiem – nevienlīdzīgs atalgojums par paveikto darbu un zemāks sieviešu īpatsvars uzņēmējdarbībā. Darba samaksas izlīdzināšanas jautājumu LAP 2014-2020 lauksaimniecības nozares atbalsta pasākumi nerisina un neietekmē. Eiropas Komisija pieļauj dalībvalstīm veidot īpašu atbalstu sieviešu uzņēmējdarbības uzsākšanai un jaunizveidotiem maziem uzņēmumiem, kuru dibinātājas ir sievietes<sup>21</sup> un atzīst, ka dalībvalstis var veidot atbalsta shēmas, kas dod stimulu sievietēm veidot uzņēmumus. Līdz ar to pastāv iespēja atbalsta pasākumos iestrādāt kritērijus (piemēram, paaugstinātu atbalsta likmi gadījumā, ja projektus realizē sievietes vai sieviešu atbalsta saņēmēju kvotas), kas stimulētu lielāku sieviešu līdzdalību ES atbalsta piesaistīšanā. Tomēr šādi risinājumi nav viennozīmīgi vērtējami, jo, ņemot vērā ģimeņu saimniecību lielu īpatsvaru lauksaimniecībā, pastāv iespējas tos viegli apiet.

Programmas stratēģija ir neitrāla attiecībā uz īpašo, diskriminācijas riskam pakļauto grupu vajadzību risināšanu pārtikas pārstrādes un kooperācijas jomā.

<sup>21</sup> Komisijas Regula (EK) Nr. 800/2008 (2008. gada 6. augusts), kas atzīst noteiktas atbalsta kategorijas par saderīgām ar kopējo tirgu, piemērojot Līguma 87. un 88. pantu (vispārējā grupu atbrīvojuma regula), 3. Iedaļa. Atbalsts sievietēm uzņēmējdarbībai <http://eur-lex.europa.eu/LexUriServ/LexUriServ.do?uri=OJ:L:2008:214:0003:01:LV:HTML>

ES lauku attīstības 6. prioritāte paredz veicināt sociālo iekļautību, nabadzības mazināšanu un ekonomisko attīstību lauku apvidos, balstoties uz tādiem pasākumiem kā LEADER principu realizācija lauku attīstībā, pamatpakalpojumu pieejamība un uzņēmējdarbības attīstība. Šīs prioritātes sasniegšana būtu jābalsta uz detalizētāku dažādu lauku iedzīvotāju grupu analīzi un plašāku LAP 201-2020 pasākumu mērķgrupu definēšanu (piemēram, jaunieši, seniori, ilgstošie bezdarbnieki, zemnieku ģimenes locekļi, lauku iedzīvotāji, kas nodarbināti pilsētās, lauksaimniecības izglītības iestādēs studējošie utt.), to vajadzību identificēšanu un atbilstošu risinājumu piedāvājumu.

➤ *Kādi pasākumi ir paredzēti, lai sniegtu vienlīdzīgu iespēju un sociālās integrācijas lielāku atbalstu?*

Pasākumu aprakstos ir ietverti nosacījumi, kuri varētu ierobežot nevienlīdzīgu prakšu klātbūtni pasākumos ieviešot. Starp tādiem var minēt konsultāciju pasākuma ietvaros minēto nosacījumu, ka konsultantam ir jānodrošina lektoru kvalifikāciju visā teritorijā, 100 km rādiusā. Šie pasākumi ir nozīmīgi, bet tie tik un tā negarantē, ka visi pakalpojuma ņēmēji saņems vienlīdzīgu pakalpojumu. Tāpat, tie negarantē, ka visas iesaistītās grupas vienādi viegli piekļūs pakalpojumam. Šī iemesla dēļ ir nepieciešams uzraudzīt ieviešanas procesu.

Atsevišķi te ir jāmin, ka arī gadījumā, ja uzraugot tiks secināts, ka dažādas grupas dažādi izmanto informācijas un konsultāciju pakalpojumus, tas vēl nenozīmē, ka ieviešana veicina nevienlīdzību. Tādā gadījumā būtu iespējama virkne dažādu skaidrojumu, kuri būtu rūpīgi jāizvērtē (piem., grupām nevajag šos pakalpojumus, grupas neiegūst informāciju par šiem pasākumiem, utt.).

LEADER pieejas īstenošanas procedūra ir komplicēta un aizņem daudz laika. Potenciālo atbalsta saņēmēju loks ir ļoti plašs (juridiskas un fiziskas personas, kas darbojas VRG teritorijā), to finansiālās iespējas piedalīties projekta finansēšanā ir dažādas, tādēļ pozitīvi vērtējams tas, ka atbalsta intensitāte diferencēta pēc realizētā projekta veida, augstāku atbalsta intensitāti paredzot sabiedriskā labuma projektiem (līdz 90%), nedaudz zemāku – kopprojektiem un kopdarbībai (līdz 80%), vēl zemāku (līdz 60%) – privātā labuma projektiem. Salīdzinoši ar komerciālajiem projektiem citos pasākumos atbalsta intensitātes ir ievērojami augstākas, kas sniedz iespēju iesaistīties mazāk turīgiem iedzīvotājiem. Tiek veicināta iedzīvotāju aktīvāka sociālā un ekonomiskā pozīcija.

Plānošanas periodā liels akcents ir likts uz to, lai stiprinātu vietējo ekonomiku un uzņēmējdarbības dažādību, veicinātu cilvēkos interesi pievērsties uzņēmējdarbībai, mājražošanai un mājamatniecībai, lauku ekonomikas dažādošanai, pakalpojumu pieejamības nodrošināšanai, sadarbības un īso piegādes ķēžu veidošanai, lauku tūrisma attīstībai. Šajā virzienā liels potenciāls ir privātā labuma projektiem. Iepriekšējā perioda pieredzes analīze liecina, ka arī privātā labuma projektu iniciatoriem bieži ir grūti atrast projektam nepieciešamo līdzfinansējumu, jo ne vienmēr ir pietiekams nodrošinājums, lai saņemtu bankas kredītu, arī pašvaldības parasti atbalstu šādiem projektiem nevar sniegt.

Lielākas iespējas realizēt sabiedriskā labuma un kopprojektus (līdz ar to saņemt lielāku atbalsta intensitāti) ir jomās, kas saistītas ar iespējām apgūt jaunas vai papildus zināšanas un prasmes, uzlabot atbalsta saņēmēja uzņēmējdarbības spējas un iemaņas produktu ražošanā, pārstrādē un mārketingā.

### **Kopsavilkums par 5.1. apakšnodaļā veikto analīzi**

Programmas sagatavošanā ir ņemts vērā mērķis veicināt vienlīdzību un novērst diskrimināciju. *Ex-ante* novērtētāji secināja, ka LAP 2014-2020 pasākumos nav ierobežojumu atbalsta pretendentiem no dzimumu līdztiesības perspektīvas. Diskriminācijas princips pēc vecuma tiek realizēts vairākos lauksaimniecības atbalsta pasākumos, taču tas ir ekonomiski pamatots, jo mērķis ir lauksaimniecības uzņēmumu īpašnieku vecuma struktūras maiņa.

Līdztiesība nozīmē ne tikai vienādu nosacījumu un iespēju piedāvāšanu, bet arī kompensējošus pasākumus. EK pieļauj veidot īpašu atbalstu sieviešu uzņēmējdarbības uzsākšanai un jaunizveidotiem uzņēmumiem, kuru dibinātājas ir sievietes. *Ex-ante* eksperti iesaka izvērtēt vienlīdzību kompensējošu kritēriju ieviešanu atsevišķos LAP 2014-2020 pasākumos, jo vērtētā programmas redakcija ir vērtējama kā neitrāla attiecībā pret mērķi sekmēt dzimumu līdztiesību.

## 5.2. Atbilstības novērtējums ilgtspējīgas attīstības veicināšanai

### ➤ *Kā pasākumi, kas tieši vērsti uz ilgtspēju (4. un 5.prioritātes), iederas intervences loģikā?*

Ilgspējīgas attīstības definīcija uzsver, ka tā ir „attīstība, kas apmierina pašreizējās vajadzības, neapdraudot nākotnes paaudžu spēju apmierināt savas vajadzības”<sup>22</sup>, uzsverot arī trīs ilgtspējīgas attīstības dimensijas – vides (ekoloģisko), ekonomikas un sociālo. Lai gan jaunākās tendences ilgtspējīgas attīstības izpētē īpaši uzsver sociālo dimensiju. ES 2020 ilgtspējīgas izaugsmes stratēģijas kontekstā tā ir vērsta vides ilgtspējību, iekļaujot gan resursu efektīvas izmantošanas, gan ekosistēmu pakalpojumu saglabāšanas un veicināšanas aspektus: gaisa, augsnes, ūdens un pārtikas kvalitāti; bioloģisko daudzveidību; cilvēku, augu un dzīvnieku veselību un ietekmi uz klimatu, kā arī lauku telpas pievilcību un dzīves kvalitāti tajā.

Nozīmīga daļa zināšanu pārneses un konsultāciju pasākumu finansējuma ir paredzēti, lai veicinātu 4A mērķa virzienu. Lauksaimniecības nozares atbalsta apgūšanas rezultātā var palielināties lauksaimnieciskās ražošanas energoefektivitāte un samazināties SEG emisijas. Līdz ar to lauksaimniecības nozarei paredzētais investīciju atbalsts tiešā veidā 4. un 5.prioritātes mērķu sasniegšanu nenodrošina, bet ir iespējama tā netieša pozitīva ietekme. Lai ar investīciju atbalsta palīdzību mērķtiecīgāk stimulētu 4. un 5. prioritātes mērķu sasniegšanu, investīciju atbalsta pasākumos jāpievērš uzmanība attiecīgu veicinošu kritēriju iestrādāšanai.

Atbalsts pārstrādes uzņēmumiem sniegs pastarpinātu ieguldījumu teritorijas ilgtspējīgā attīstībā, jo uzņēmumus modernizējot, uzmanība tiks pievērsta energoefektivitātei, kā arī ražošanas izejvielu izmantošanas efektivitātei. Energoefektivitāte ir viena no būtiskākajām Latvijas pārstrādes rūpniecības konkurētspēju samazinošajām problēmām, tādēļ sagaidāms, ka uzņēmumi projektos to vēlēšies risināt. Šajā gadījumā gan rīcībai būs tīri ekonomiska motivācija un pasākums tieši neveicinās vides apziņas attīstību.

*Exante* ziņojuma izstrādes ietvaros tika veikts arī LAP 2014-2020 stratēģiskais ietekmes uz vidi novērtējums (SIVN) un sagatavotajam vides pārskatam tika organizēta sabiedriskā apspriešana, pēc kuras tika saņemts daudz priekšlikumu no ieinteresētajām pusēm. Priekšlikumi galvenokārt saistīti ar LAP 2014-2020 potenciālo ietekmi uz bioloģisko daudzveidību, jo īpaši uzsverot iespējamo meliorācijas sistēmu rekonstrukcijas ietekmi. Tomēr daļa komentāru un priekšlikumu saistīta arī ar 4. un 5. prioritātes pasākumiem, uzsverot gan to radītās ietekmes un pretrunīgumu ar mērķiem, gan nepieciešamību uzlabot pasākumu mērķtiecību. SIVN procesā secināts, ka LAP 2014-2020 atbilst ES un nacionālajiem vides politikas plānošanas dokumentiem. Noteiktie pasākumi kopumā nav pretrunā ar ilgtspējīgas attīstības mērķiem, principiem un nacionālo vides politiku, kā arī veicina Latvijas starptautisko saistību izpildi vides jomā.

Līdzvērtīgi LAP 2014-2020 izstrādei ilgtspējīgas attīstības principu veicināšanai nozīmīga būs arī LAP 2014-2020 ieviešana. Tā, piemēram, būtiska loma būs pasākumos definētajiem nosacījumiem, kuri patlaban izstrādāti daļēji. Detalizētāk atsevišķu pasākumu saskaņotība

<sup>22</sup> WCED (United Nations World Commission on Environment and Development). 1987. *Our Common Future*. Oxford, UK: Oxford University Press. Pieejams: [www.un-documents.net/our-common-future.pdf](http://www.un-documents.net/our-common-future.pdf) Skatīts: 15.07.2013

intervences loģikā aprakstīta ziņojuma 1. un 2. nodaļā. Tāpat ilgtspējīgas attīstības principu ieviešanu veicinās paredzētais LAP 2014-2020 monitorings un nepārtrauktās novērtēšanas sistēma.

Kopumā finansējuma apjoms un pasākumu virziens LAP 2014-2020 ir atbilstošs ilgtspējīgas attīstības veicināšanai.

Atbalsts ražotāju grupām sekmēs ilgtspējīgu attīstību, jo grupu biedri kopēji izmantos resursus vai infrastruktūru. Katram biedram īstenojot atsevišķus risinājumus, ja nepastāvētu ražotāju grupas, ir pieļaujams, ka resursu patēriņš būtu neefektīvāks, kas negatīvi iespaidotu vidi.

Lai novērtētu pasākumu ilgtspējības pamatojumu un saskaņotību ar intervences loģiku, tika aplūkots stratēģiskā ietekmes uz vidi novērtējumā konstatētais attiecībā uz meža nozari.

Faktiski pasākumi ir vērtēti pozitīvi un konstatētas dažādas lietas, kas tiks uzlabotas ieviešot pasākumus gan raugoties no bioloģiskās daudzveidības, gan ainavas, gan gaisa un ūdens kvalitātes, augšnes erozijas, klimata pārmaiņām un kultūrvēsturisko mantojumu. Tās arī tālāk netika apskatītas. Tomēr ir konstatēta virkne neatbilstību un potenciālo draudu, kas var ietekmēt gan bioloģisko daudzveidību, gan ainavu.

*Bioloģisko daudzveidību var apdraudēt:* meliorācijas sistēmu atjaunošana un pārbūve; mežsaimniecisko risku mazināšanas pasākumi un vēlme palielināt ekonomisko ieguvumu, kāpinot mežaudžu produktivitāti (negatīvā ietekme saistīta gan ar tiešiem un pārejošiem, gan paliekošiem, gan netiešiem un akumulējošiem efektiem); mazvērtīgo koku sugu aizstāšanas rezultātā var tikt iznīcināti bioloģiski vērtīgi biotopi, kā arī pārtraukti dzīvnieku migrācijas koridori; mazvērtīgo lauksaimniecības zemju apmežošana var samazināt bioloģiski vērtīgo zālāju platību, negatīvi ietekmējot kopējo sugu daudzveidību.

*Ainavu var apdraudēt:* mežu stādīšana neizmantotās vai mazvērtīgās lauksaimniecības zemēs izraisīs negatīvu ietekmi uz ainavu - mazināsies tās daudzveidība, izzudīs mazie ainavas elementi; mazvērtīgo koku sugu aizstāšanas rezultātā var tikt iznīcināti ainaviski vērtīgi biotopi.

Riskus ir iespējams samazināt vai pat izslēgt, radot pamatotu kritēriju ietvaru. Tas nepieļaus dažādas īpaši nevēlamas rīcības kā vērtīgu biotopu nociršana un to meliorēšana. Tāpat ir samazināms ainavu apdraudējums, ieviešot kritēriju, kas turpmāk sekmēs Latvijai raksturīgo mozaīkveida ainavu. Papildus jāmin, ka daži pasākumi var negatīvi ietekmēt bioloģisko daudzveidību īstermiņā, bet ilgtermiņā radīt ļoti būtiskus apstākļus daudzu sugu pastāvēšanai. Piemēram, veicot jaunaudžu kopšanu, tiks radīts mežs ar tajā esošiem ievērojamas dimensijas kokiem, daļu no kuriem saglabājot, tiks risināta bezmugurkaulnieku sugu dzīvotņu problēma.

➤ *Kas ir sagaidāms no plānotajiem pasākumiem un pasākumu mijiedarbības saistībā ar vides ilgtspējību?*

LAP 2014-2020 ietverto pasākumu, it īpaši investīciju, ietekmes uz vidi mazināšanas iespējamais efekts raksturots citās ziņojuma nodaļās. Ņemot vērā būtisko investīciju īpatsvaru LAP 2014-2020 pasākumos, SEG emisiju samazinājuma, atjaunojamo energoresursu izmantošanas īpatsvara un energoefektivitātes palielināšanas potenciālais efekts ir būtisks. Esošajā redakcijā kvantitatīvs netiešās ietekmes novērtējums nav iespējams, jo nav noteikti papildus nosacījumi projektu īstenošanai, lai mazinātu to ietekmi uz vidi. Lauku attīstības pasākumu sinerģijas efekta nodrošināšanai plānotajiem pasākumiem jānosaka samazināta atbalsta likme, ja tie nenodrošina SEG emisiju samazināšanu, energoefektivitātes palielināšanu vai atjaunojamo energoresursu īpatsvara palielināšanu (*piem.*, visus iepriekš minētos samazinot par 20 %), vai jānosaka pieaugoša atbalsta likme, ja projekts atbilst vienam vai vairākiem mērķiem, vai arī jāparedz kompensējoši mehānismi, kas tiešā veidā sekmēs ES kopīgo un Latvijas mērķu sasniegšanu. Pozitīvs piemērs sinerģijas efekta veicināšanai ir atbalsta likmes palielināšana meliorācijas sistēmu rekonstrukcijai un izbūvei, ja ierīko sedimentācijas dīķus. Lauksaimniecības izmešu samazināšanas jomā nav definēti kvantitatīvi mērķi, tāpēc nevar novērtēt ne tikai kvantitatīvo, bet arī relatīvo šī pasākuma ietekmi.

LAP 2014-2020 pietrūkst mehānisma kompleksu projektu īstenošanas atbalstam, kad ražošanas attīstības radītās papildus SEG emisijas vai energoresursu patēriņš vienas saimniecības robežās ir kompensējams caur apmežošanas, īscirtmeta plantāciju ierīkošanas vai citām darbībām,

kas kompensē stāvokļa pasliktināšanos ražošanas attīstības rezultātā vai pat nodrošina tā uzlabošanu, salīdzinot ar sākotnējo situāciju. Kompleksu risinājumu atbalsts veicinātu zināšanu un vides apziņas līmeņa paaugstināšanos un radītu priekšnosacījumus zinātnei un izglītībai paredzētā finansējuma izlietošanai LAP 2014-2020 efektivitātes palielināšanai. Kompensējošo darbību nepieciešamā apjoma analīze jāveic SIVN procesā. Kompensējošajiem mehānismiem jābūt definētiem vismaz ES 2020 mērķiem. Faktiski kompensēšanas mehānisma ieviešana nozīmē vairākkārtīgu meža ieaudzēšanas pasākuma apjoma palielināšanu vai arī jaunu pasākumu ieviešanu SEG emisiju mazināšanai un atjaunojamo energoresursu izmantošanas veicināšanai. LAP 2014-2020 definēta saistība starp bioloģiskās daudzveidības saglabāšanas pasākumiem un SEG emisiju samazināšanu (vai CO<sub>2</sub> piesaistes palielināšanu). Visi LAP 2014-2020 iekļautie pasākumi bioloģiskās daudzveidības saglabāšanai, tajā skaitā meža zemēs, samazina CO<sub>2</sub> piesaistes potenciālu (salīdzinot ar meža ieaudzēšanu un mērķtiecīgu meža atjaunošanu ierobežošanu), tāpēc šiem pasākumiem nepieciešams kompensējošs mehānisms. Efektīvākais risinājums īstermiņā ir biokurināmā ražošana īstermiņa plantācijās, bet ilgtermiņā – meža ieaudzēšana. Zinātnei paredzētā finansējuma ieguldīšana jaunu risinājumu izpētē noteikti ļautu identificēt un skaitliski novērtēt arī citus ietekmes uz vidi mazināšanas pasākumus, kas īstenojami kā saimnieciskās darbības uzlabošanas pasākumi, kas ļautu nākotnē būtiski mazināt saimnieciskās darbības ietekmi uz vidi valstī kopumā.

SIVN konstatēts, ka LAP 2014-2020 ieviešanas rezultātā nozīmīgākās ietekmes uz vidi saistītas ar bioloģiskās daudzveidības saglabāšanu, tomēr programmas īstenošana vairumā pozīciju atstās pozitīvu ietekmi uz vidi un mazinās līdzšinējās nozares attīstībā vērojamos vides risku pieaugumus. Pozitīvās ietekmes attiecināmas uz pasākumiem un rīcībām, kuru tieši vērsti uz vides problēmu risināšanu gan kompensāciju veidā, gan kā tiešais atbalsts. Pasākumi citās lauku prioritātēs (piem., meliorācija, sedimentācijas dīķu izveide, kūtsmēslu krātuvju izbūve) arī radīs gan negatīvas, gan pozitīvas tiešas ietekmes uz vidi, taču būtiskākās LAP 2014-2020 ietekmes no citām lauku prioritātēm (izņemot 4. un 5. prioritāti) saistītas ar netiešām ietekmēm uz lauku dabas vidi ilgtermiņā jeb LAP 2014-2020 ietekmi uz lauku telpas sociālekonomisko vidi. Latvijas lauku telpas degradācijas pazīmes uzsvērtas arī LAP 2014-2020. Saistībā ar ceturto lauku prioritāti nozīmīgs ir gan mazo un vidējo saimniecību atbalsts, gan atbalsts konvencionālās prakses lielsaimniecībām. Tomēr patlaban LAP 2014-2020 mazo un vidējo saimniecību atbalsts nav pietiekami paredzēts, kas neveicina lauku telpas ilgtspējīgu attīstību.

### **Kopsavilkums par 5.2. apakšnodaļā veikto analīzi**

LAP 2014-2020 plānoto pasākumu kopums ir piemērots ilgtspējīgas attīstības veicināšanai un ir uzskatāms, ka vides aspekts ir daļēji līdzsvarots ar ekonomisko un sociālo aspektu. *Ex-ante* novērtējumā ir ietverta virkne priekšlikumu, kas varētu veicināt vides aizsardzību un ekosistēmu saglabāšanu, piemēram, lauksaimniecības investīciju pasākumos nosakot papildus kritērijus, kas vērsti uz ilgtspējīgas attīstības veicināšanu. Ilgtspējīgas attīstības nodrošināšanā ir kritiski svarīga atbilstoša konsultāciju kapacitāte lauksaimniecības un mežsaimniecības jomās. Tādēļ 4. 1. apakšnodaļas ieteikumiem par konsultāciju kapacitātes pilnveidošanu ir būtiska nozīme arī ilgtspējīgas attīstības mērķu sasniegšanā.

### **5.3. Rekomendācijas attiecībā uz horizontālajām tēmām**

Lai pilnveidotu dzimumu līdztiesības aspektu LAP 2014-2020, būtu nepieciešams SVID analīzi papildināt ar datiem par sievietu nodarbinātību laukos un lauksaimniecībā, ienākumu līmeni, izglītību, līdzdalību LAP 2014-2020 projektos LEADER pieejas ietvaros.

Ierosinām apakšpasākuma „Vietējās ekonomikas stiprināšanas iniciatīvas un vietas potenciāla attīstības iniciatīvas” raksturojumā 906. rindkopas 3.teikumā akcentēt sieviešu nodarbinātības specifiku, izsakot to šādā redakcijā: „Elastīgas darba formas iespējas var palīdzēt arī vecākiem pēc bērna dzimšanas, īpaši sievietēm pēc bērna kopšanas atvaļinājuma, ātrāk atgriezties darba tirgū, jo ļauj sabalansēt darba un ģimenes dzīvi”, un 910. rindkopas 3.teikumu papildināt aiz vārdiem „visiem vietējās teritorijas iedzīvotājiem” ar vārdiem „īpaši gados vecākiem, vientuļiem cilvēkiem

Investīciju atbalsta pasākumos jāpievērš uzmanība attiecīgu veicinošu kritēriju iestrādāšanai, lai ar investīciju atbalsta palīdzību mērķtiecīgāk stimulētu 4. un 5. prioritātes mērķu sasniegšanu.

LAP 2014-2020 pastiprināta uzmanība veltāma gan ceturtās un piektās prioritātes pasākumu mērķtiecībai (t.i. lai pasākums maksimāli efektīvi sasniegtu mērķplatības un atbalsta saņēmējus), gan ilgtspējīgas attīstības priekšnosacījumiem citās prioritātēs, piemēram, mazo un vidējo saimniecību atbalstam. Tāpat arī investīciju atbalsta pasākumos jāpievērš uzmanība attiecīgu veicinošu kritēriju iestrādāšanai, lai ar investīciju atbalsta palīdzību mērķtiecīgāk stimulētu 4. un 5. prioritātes mērķu sasniegšanu.

Tā kā pastāv virkne bioloģiskās daudzveidības un ainavas apdraudējumu, tos veidošanos LAP 2014-2020 realizācijas ietekmē ir nepieciešams izslēgt, ieviešot atbilstošus kritērijus. Riskus ir iespējams samazināt vai pat izslēgt, radot pamatotu kritēriju ietvaru. Tas nepieļaus tādas īpaši nevēlamas rīcības kā bioloģiskās daudzveidības vai aizsargājamo biotopus platību samazināšanos. Tāpat ir samazināms ainavu apdraudējums, ieviešot kritēriju, kas turpmāk sekmēs Latvijai raksturīgo mozaīkveida ainavu.

## **PIELIKUMI**

# 1. PIELIKUMS

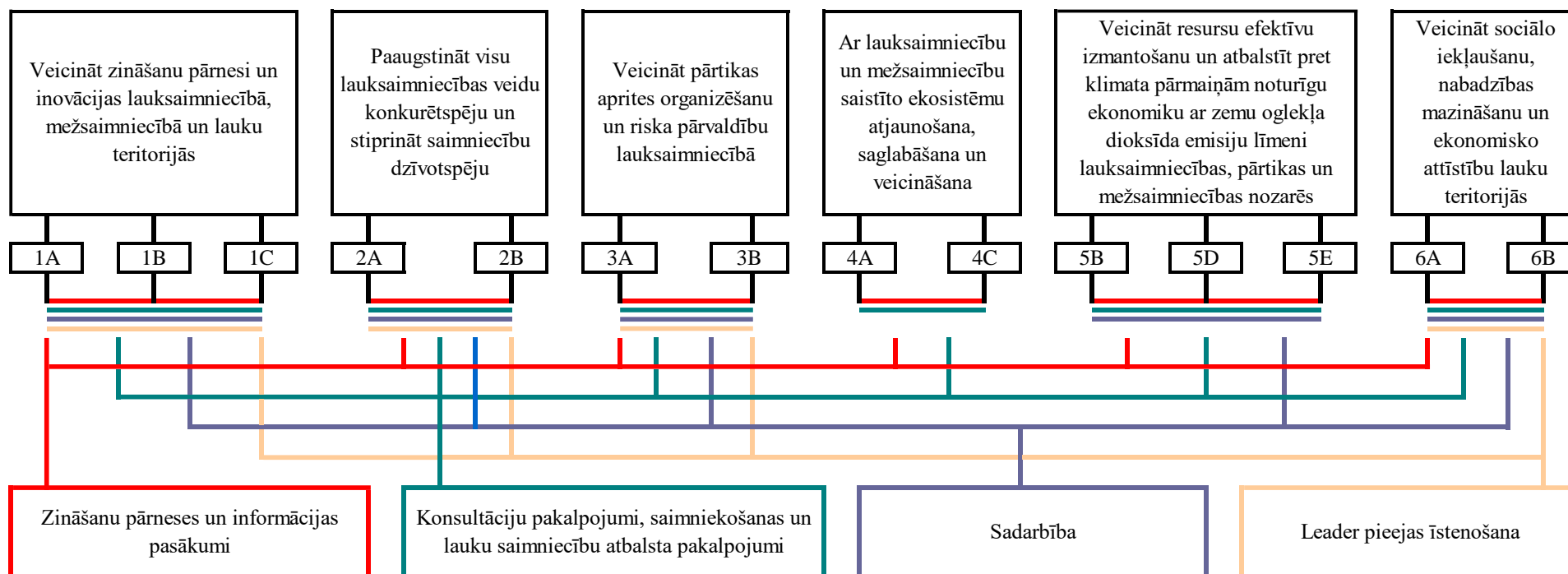

**1.attēls. Saiknes starp prioritātēm, mērķa virzieniem un pasākumiem izglītības un inovāciju aspektā**

Piezīme: 1A Sekmēt inovācijas un zināšanu bāzi lauku teritorijās; 1B Stiprināt saikni starp lauksaimniecību un mežsaimniecību, un pētniecību un inovāciju; 1C Rosināt mūžizglītību un apmācības lauksaimniecības un mežsaimniecības nozarēs; 2A Veicināt tādu saimniecību pārstrukturēšanu, kas saskaras ar nopietnām strukturālām problēmām, jo īpaši tas attiecas uz saimniecībām ar nelielu iesaisti tirgū, uz tirgu orientētās saimniecībām atsevišķās nozarēs, un saimniecībām, kam nepieciešama lauksaimniecības darbības dažādošana; 2B Atvieglot jaunās paaudzes ienākšanu lauksaimniecībā; 3A Labāka primāro ražotāju integrācija pārtikas aprītē izmantojot kvalitātes shēmas, noieta veicināšanu vietējos tirgos un īsās piegādes ķēdes, ražotāju grupas un starpnozaru organizācijas; 3B Atbalsts saimniecību risku pārvaldībai; 4A Bioloģiskās daudzveidības saglabāšana un atjaunošana, ietverot Natura 2000 teritorijas un bioloģiski vērtīgas lauksaimniecības sistēmas, un Eiropas nozīmes ainavu statusa saglabāšana; 4C Augsnes apsaimniekošanas uzlabošana; 5B Palielināt enerģijas izmantošanas efektivitāti lauksaimniecībā un pārtikas pārstrādē; 5D Samazināt SEG un amonjaka emisijas lauksaimniecībā un uzlabot gaisa kvalitāti; 5E Veicināt oglekļa dioksīda piesaisti lauksaimniecībā un mežsaimniecībā; 6A Veicināt uzņēmumu dažādošanu, jaunu mazo uzņēmumu un darbavietu radīšanu; 6B Sekmēt vietējo attīstību lauku teritorijās



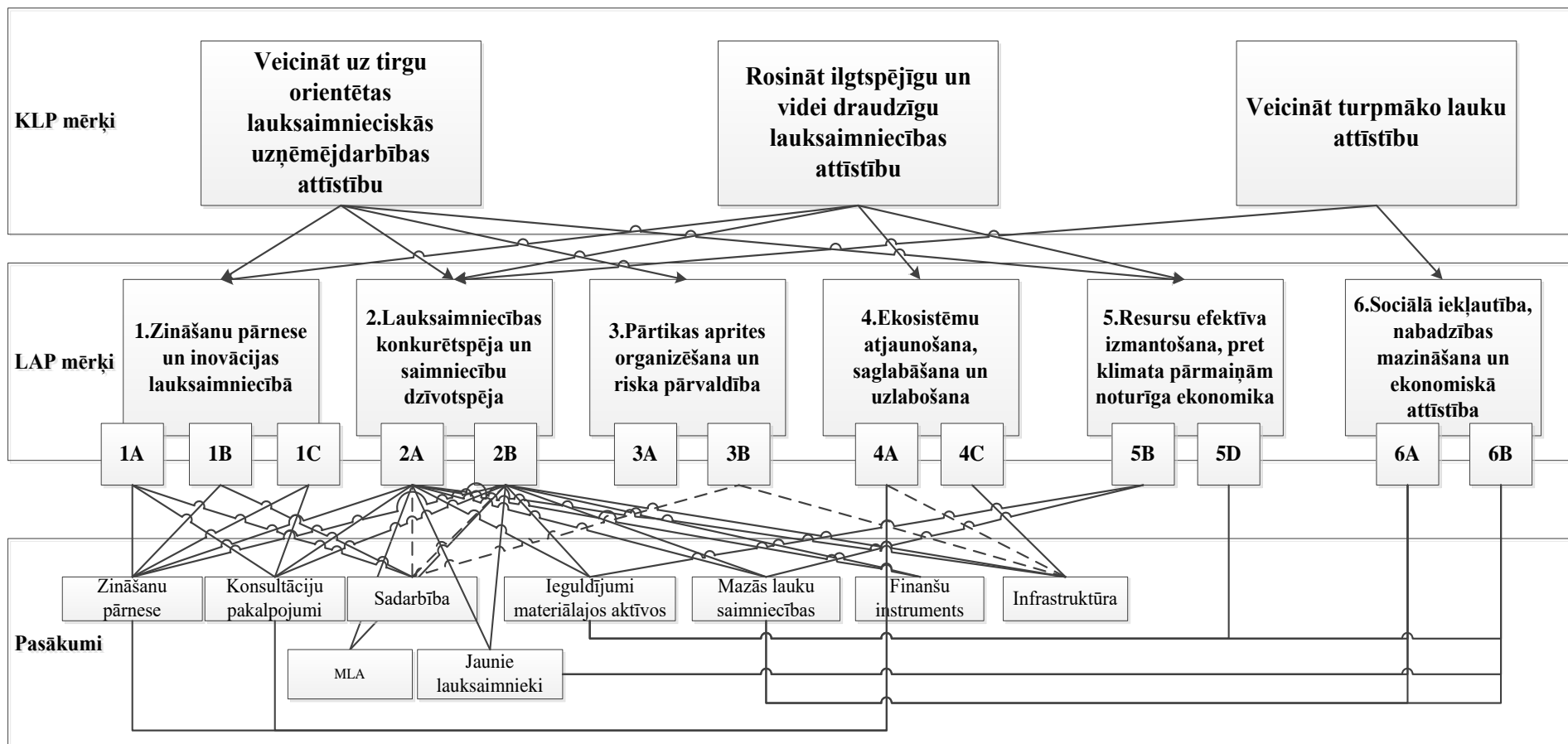

2.attēls. Saiknes starp prioritātēm, mērķa virzieniem un pasākumiem lauksaimniecības nozares aspektā

Piezīme: **1A** Sekmēt inovācijas un zināšanu bāzi lauku teritorijās; **1B** Stiprināt saikni starp lauksaimniecību un mežsaimniecību, un pētniecību un inovāciju; **1C** Rosināt mūžizglītību un apmācības lauksaimniecības un mežsaimniecības nozarēs; **2A** Veicināt tādu saimniecību pārstrukturēšanu, kas saskaras ar nopietnām strukturālām problēmām, jo īpaši tas attiecas uz saimniecībām ar nelielu iesaisti tirgū, uz tirgu orientētās saimniecībām atsevišķās nozarēs, un saimniecībām, kam nepieciešama lauksaimniecības darbības dažādošana; **2B** Atvieglot jaunās paaudzes ienākšanu lauksaimniecībā; **3A** Labāka primāro ražotāju integrācija pārtikas aprītē izmantojot kvalitātes shēmas, noieta veicināšanu vietējos tirgos un īsās piegādes ķēdes, ražotāju grupas un starpnozaru organizācijas; **3B** Atbalsts saimniecību risku pārvaldībai; **4A** Bioloģiskās daudzveidības saglabāšana un atjaunošana, ietverot Natura 2000 teritorijas un bioloģiski vērtīgas lauksaimniecības sistēmas, un Eiropas nozīmes ainavu statusa saglabāšana; **4C** Augsnes apsaimniekošanas uzlabošana; **5B** Palielināt enerģijas izmantošanas efektivitāti lauksaimniecībā un pārtikas pārstrādē; **5D** Samazināt SEG un amonjaka emisijas lauksaimniecībā un uzlabot gaisa kvalitāti; **6A** Veicināt uzņēmumu dažādošanu, jaunu mazo uzņēmumu un darbavietu radīšanu; **6B** Sekmēt vietējo attīstību lauku teritorijās

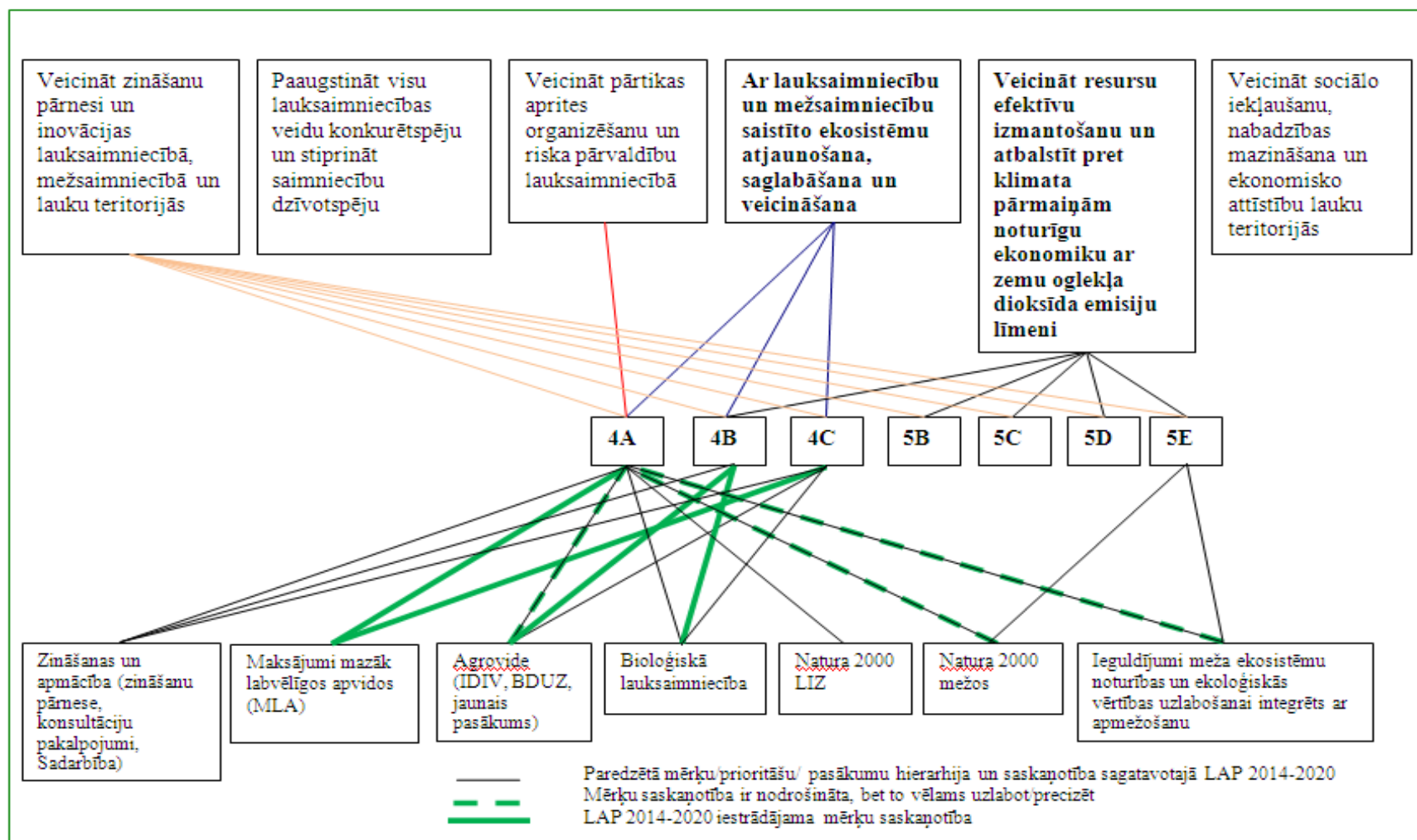

3.attēls. Mērķu saskaņotība un nepieciešamie uzlabojumi LAP 2014-2020 lauku vides aspektā.

Piezīme: **4A** Bioloģiskās daudzveidības saglabāšana un atjaunošana, ietverot Natura 2000 teritorijas un bioloģiski vērtīgas lauksaimniecības sistēmas, un Eiropas nozīmes ainavu statusa saglabāšana; **4C** Augsnes apsaimniekošanas uzlabošana; **5B** Palielināt enerģijas izmantošanas efektivitāti lauksaimniecībā un pārtikas pārstrādē; **5D** Samazināt SEG un amonjaka emisijas lauksaimniecībā un uzlabot gaisa kvalitāti; **5E** Veicināt oglekļa dioksīda piesaisti lauksaimniecībā un mežsaimniecībā; **6A** Veicināt uzņēmumu dažādošanu, jaunu mazo uzņēmumu un darbavietu radīšanu; **6B** Sekmēt vietējo attīstību lauku teritorijās

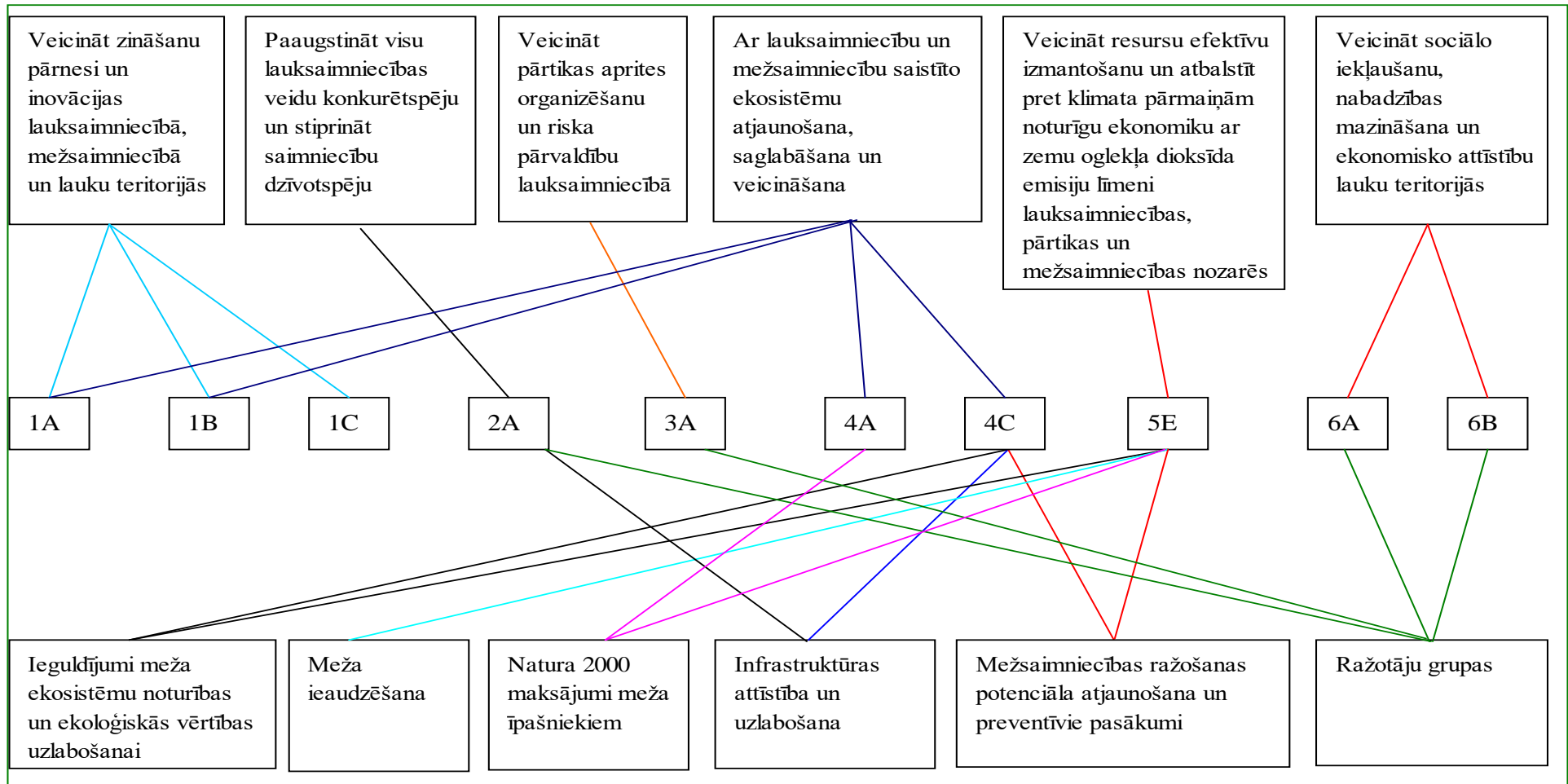

**4.attēls. Saiknes starp prioritātēm, mērķiem un pasākumiem meža nozarē, 1.diagramma.**

Piezīme: **1A** Sekmēt inovācijas un zināšanu bāzi lauku teritorijās; **1B** Stiprināt saikni starp lauksaimniecību un mežsaimniecību, un pētniecību un inovāciju; **1C** Rosināt mūžizglītību un apmācības lauksaimniecības un mežsaimniecības nozarēs; **2A** Veicināt tādu saimniecību pārstrukturēšanu, kas saskaras ar nopietnām strukturālām problēmām, jo īpaši tas attiecas uz saimniecībām ar nelielu iesaisti tirgū, uz tirgu orientētās saimniecībām atsevišķās nozarēs, un saimniecībām, kam nepieciešama lauksaimniecības darbības dažādošana; **3A** Labāka primāro ražotāju integrācija pārtikas aprītē izmantojot kvalitātes shēmas, noietā veicināšanu vietējos tirgos un īsās piegādes ķēdes, ražotāju grupas un starpnozaru organizācijas; **4A** Bioloģiskās daudzveidības saglabāšana un atjaunošana, ietverot Natura 2000 teritorijas un bioloģiski vērtīgas lauksaimniecības sistēmas, un Eiropas nozīmes ainavu statusa saglabāšana; **4C** Augsnes apsaimniekošanas uzlabošana; **5E** Veicināt oglekļa dioksīda piesaisti lauksaimniecībā un mežsaimniecībā; **6A** Veicināt uzņēmumu dažādošanu, jaunu mazo uzņēmumu un darbvietu radīšanu; **6B** Sekmēt vietējo attīstību lauku teritorijās

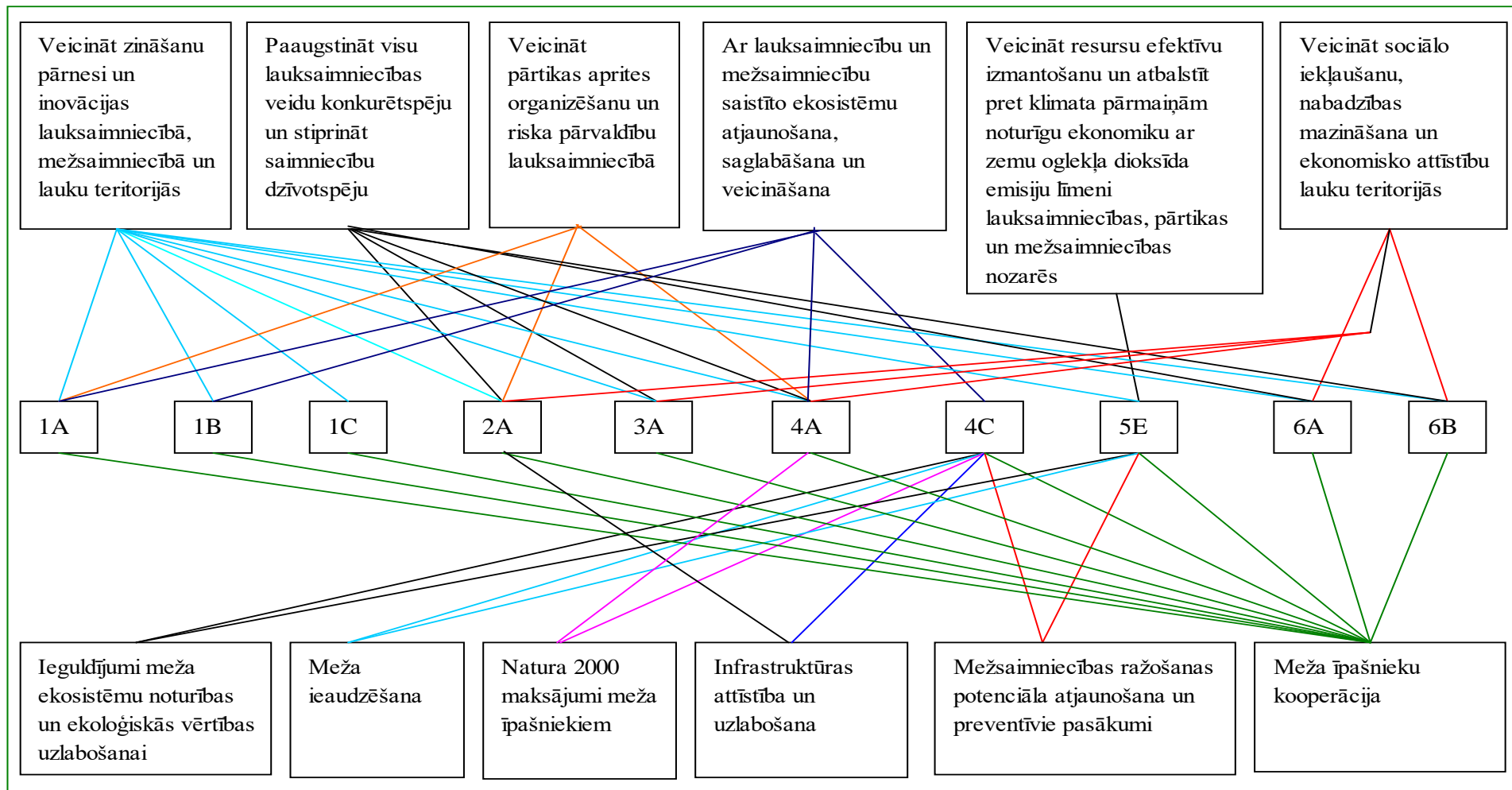

**5.attēls. Saiknes starp prioritātēm, mērķiem un pasākumiem meža nozarē, 2.diagramma**

Piezīme: **1A** Sekmēt inovācijas un zināšanu bāzi lauku teritorijās; **1B** Stiprināt saikni starp lauksaimniecību un mežsaimniecību, un pētniecību un inovāciju; **1C** Rosināt mūžizglītību un apmācības lauksaimniecības un mežsaimniecības nozarēs; **2A** Veicināt tādu saimniecību pārstrukturēšanu, kas saskaras ar nopietnām strukturālām problēmām, jo īpaši tas attiecas uz saimniecībām ar nelielu iesaisti tirgū, uz tirgu orientētās saimniecībām atsevišķās nozarēs, un saimniecībām, kam nepieciešama lauksaimniecības darbības dažādošana; **3A** Labāka primāro ražotāju integrācija pārtikas aprītē izmantojot kvalitātes shēmas, noietā veicināšanu vietējos tirgos un īsās piegādes ķēdes, ražotāju grupas un starpnozaru organizācijas; **4A** Bioloģiskās daudzveidības saglabāšana un atjaunošana, ietverot Natura 2000 teritorijas un bioloģiski vērtīgas lauksaimniecības sistēmas, un Eiropas nozīmes ainavu statusa saglabāšana; **4C** Augsnes apsaimniekošanas uzlabošana; **5E** Veicināt oglekļa dioksīda piesaisti lauksaimniecībā un mežsaimniecībā; **6A** Veicināt uzņēmumu dažādošanu, jaunu mazo uzņēmumu un darbavietu radīšanu; **6B** Sekmēt vietējo attīstību lauku teritorijās

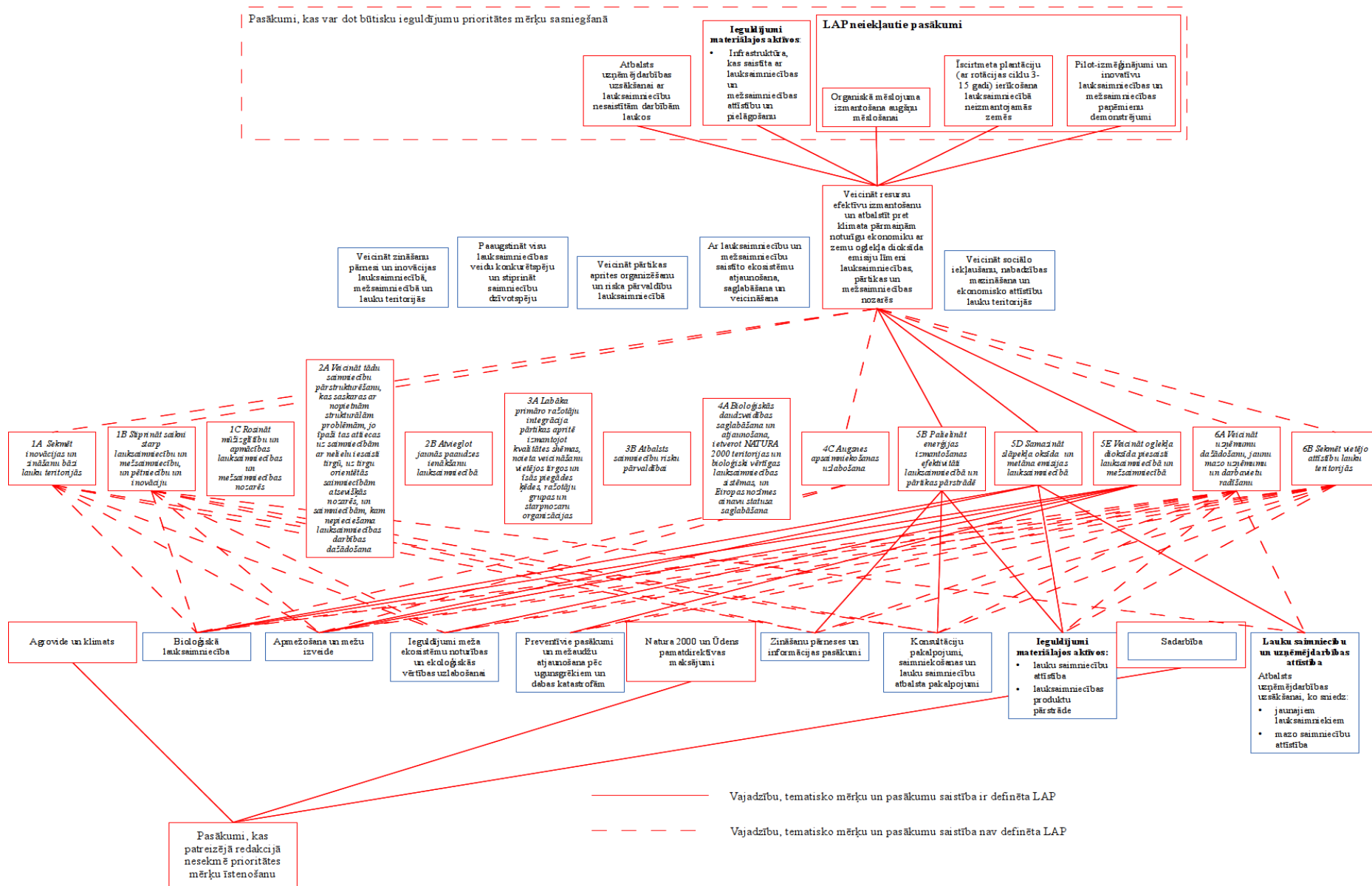

6.attēls. LAP 2014-2020 5. prioritātes intervences loģika.

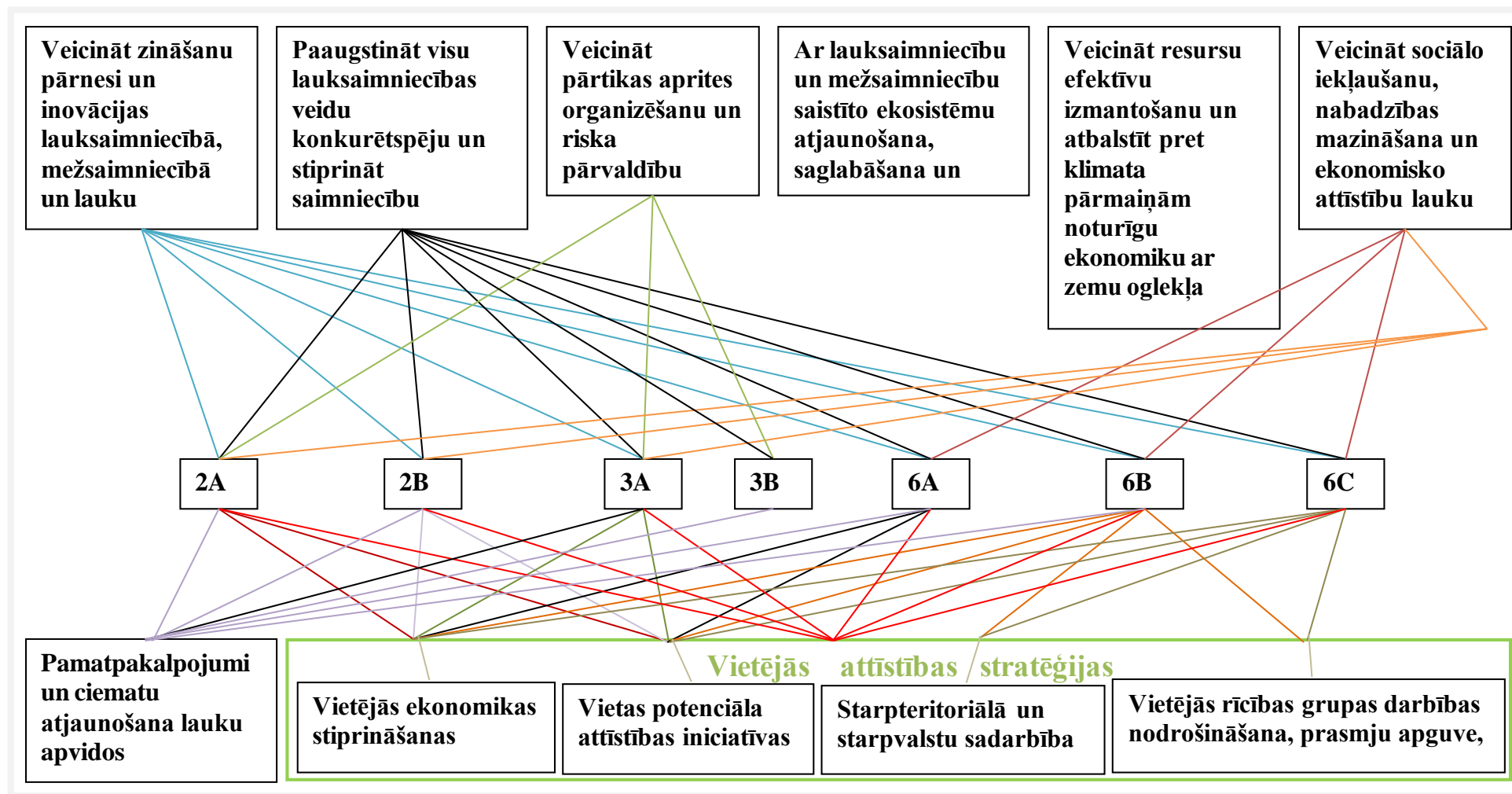

7.attēls. Saiknes starp prioritātēm, mērķiem un pasākumiem LEADER un valsts lauku telpas aspektā

Piezīme: **2A** Veicināt tādu saimniecību pārstrukturēšanu, kas saskaras ar nopietnām strukturālām problēmām, jo īpaši tas attiecas uz saimniecībām ar nelielu iesaisti tirgū, uz tirgu orientētās saimniecībām atsevišķās nozarēs, un saimniecībām, kam nepieciešama lauksaimniecības darbības dažādošana; **2B** Atvieglot jaunās paaudzes ienākšanu lauksaimniecībā; **3A** Labāka primāro ražotāju integrācija pārtikas aprītē izmantojot kvalitātes shēmas, noieta veicināšanu vietējos tirgos un īsās piegādes ķēdes, ražotāju grupas un starpnozaru organizācijas; **3B** Atbalsts saimniecību risku pārvaldībai; **6A** Veicināt uzņēmumu dažādošanu, jaunu mazo uzņēmumu un darbavietu radīšanu; **6B** Sekmēt vietējo attīstību lauku teritorijās; **6C** Uzlabot informācijas un komunikācijas tehnoloģiju (IKT) pieejamību, izmantošanu un kvalitāti lauku apvidos

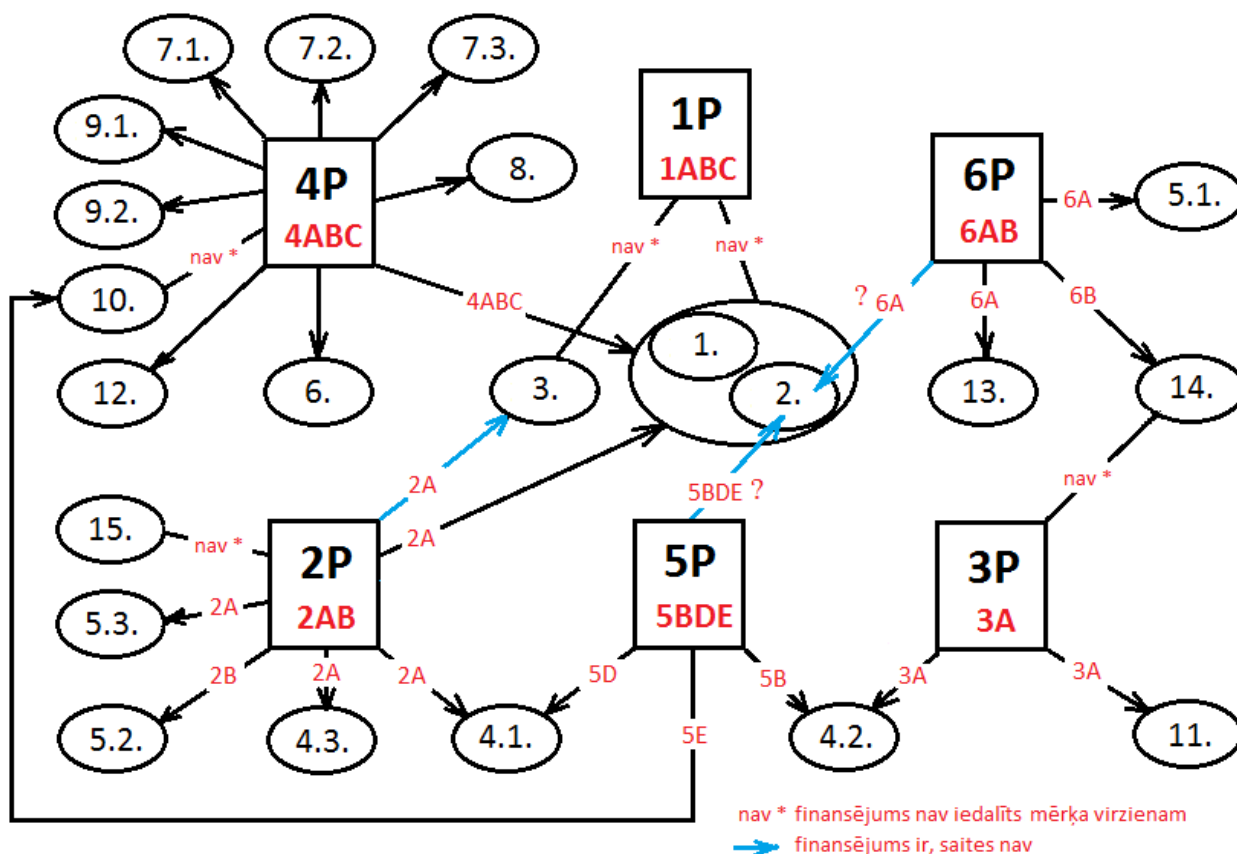

**8.attēls. LAP 2014-2020 noteiktās mērķu hierarhijas un finanšu sadalījuma saskaņotība starp prioritātēm, mērķa virzieniem un pasākumiem.**

**Prioritātes:** 1P Veicināt zināšanu pārnesi un inovācijas lauksaimniecībā, mežsaimniecībā un lauku teritorijās 2P Paaugstināt visu lauksaimniecības veidu saimniecību dzīvotspēju un konkurētspēju visos reģionos un veicināt inovatīvu tehnoloģiju ieviešanu 3P Veicināt pārtikas aprites organizēšanu, dzīvnieku labturību un riska pārvaldību lauksaimniecībā 4P Ar lauksaimniecību un mežsaimniecību saistīto ekosistēmu atjaunošana, saglabāšana un veicināšana 5P Veicināt resursu efektīvu izmantošanu un atbalstīt pret klimata pārmaiņām noturīgu ekonomiku ar zemu oglekļa dioksīda emisiju līmeni lauksaimniecības, pārtikas un mežsaimniecības nozarēs 6P Veicināt sociālo iekļaušanu, nabadzības mazināšanu un ekonomisko attīstību lauku teritorijās

**Mērķa virzieni:** 1A Sekmēt inovācijas un zināšanu bāzi lauku teritorijās 1B Stiprināt saikni starp lauksaimniecību un mežsaimniecību, un pētniecību un inovāciju 1C Rosināt mūžizglītību un apmācības lauksaimniecības un mežsaimniecības nozarēs

2A Uzlabot saimniecību ekonomiskos rādītājus un veicināt to restrukturizāciju un modernizāciju, jo īpaši ar mērķi iesaistīt saimniecības tirgū un dažādot lauksaimniecisko darbību 2B Sekmēt labi sagatavotu speciālistu ienākšanu lauksaimniecības nozarē un paaudzū maiņu nozarē 3A Paaugstināt primāro ražotāju konkurētspēju, integrējot tos lauksaimniecības produktu aprītē izmantojot kvalitātes shēmas, pievienotās vērtības radīšana lauksaimniecības produktiem, vietējo tirgu un īso piegādes ķēžu, ražotāju grupu un starpnozaru organizāciju veicināšana 4A Bioloģiskās daudzveidības saglabāšana un atjaunošana, ietverot NATURA 2000 teritorijas un bioloģiski vērtīgas lauksaimniecības sistēmas, un Eiropas nozīmes ainavu statusa saglabāšana 4B Ūdens apsaimniekošanas uzlabošana, t.sk. mēslojuma un augu aizsardzības līdzekļu pielietojšanas optimizēšana 4C Augsnes apsaimniekošanas uzlabošana 5B Palielināt enerģijas izmantošanas efektivitāti lauksaimniecībā un pārtikas pārstrādē 5D Samazināt SEG un amonjaka emisijas lauksaimniecībā un uzlabot gaisa kvalitāti 5E Veicināt oglekļa dioksīda piesaisti lauksaimniecībā un mežsaimniecībā 6A Veicināt uzņēmumu dažādošanu, jaunu mazo uzņēmumu un darbavietu radīšanu 6B Sekmēt vietējo attīstību lauku teritorijās

**Pasākumi/aktivitātes:** 1. Zināšanu pārneses un informācijas pasākumi 2. Konsultāciju pakalpojumi, saimniekošanas un lauku saimniecību atbalsta pakalpojumi 3. Sadarbība 4.1. Ieguldījumi materiālajos aktīvos: Lauku saimniecību attīstība 4.2. Ieguldījumi materiālajos aktīvos: Lauksaimniecības produktu pārstrāde 4.3. Ieguldījumi materiālajos aktīvos: Infrastruktūra, kas saistīta ar lauksaimniecības un mežsaimniecības attīstību un pielāgošanu 5.1. Lauku saimniecību un uzņēmējdarbības attīstība: Uzņēmējdarbības uzsākšana un attīstība ar lauksaimniecību nesaistītu darbību dažādošanai lauku teritorijās 5.2. Lauku saimniecību un uzņēmējdarbības attīstība: Jaunie lauksaimnieki 5.3. Lauku saimniecību un uzņēmējdarbības attīstība: Mazo lauku saimniecību attīstība 6. Maksājumi apgabaliem, kuros ir dabas vai citi specifiski ierobežojumi 7.1. Agrovide un klimats: Bioloģiskās daudzveidības uzturēšana zālajos 7.2. Agrovide un klimats: Integrētās dārzkopības ieviešana un veicināšana 7.3. Agrovide un klimats: Videi draudzīgas saimniekošanas veicināšana 8. Bioloģiskā lauksaimniecība 9.1. Natura 2000 maksājumi laukiem 9.2. Natura 2000 maksājumi mežu īpašniekiem 10. Ieguldījumi mežu attīstībā un mežu dzīvotspējas pilnveidošanā 11. Ražotāju grupas 12. Profilakse un atjaunošana pēc bojājumiem, ko mežam nodarījuši meža ugunsgrēki, dabas katastrofas un katastrofāli notikumi 13. Pamatpakalpojumi un ciematu atjaunošana lauku apvidos 14. LEADER pieejas īstenošana

1.tabula. Kopējā LAP 2014-2020 mērķa virzienu savstarpējā saskaņotība

		Ietekmīgums: spēja ietekmēt citus mērķus														
		1A	1B	1C	2A	2B	3A	4A	4B	4C	5B	5D	5E	6A	6B	I.vid
Jūtīgums: spēja uzņemt citu mērķu ietekmi	1A		3	3	2	2	2	1	1	1	2	2	1	3	3	1,9
	1B	3		3	3	2	2	2	2	2	2	2	1	3	3	2,3
	1C	3	3		2	3	2	1	1	1	0	0	1	3	3	1,7
	2A	2	2	1		2	2	1	1	1	0	0	0	2	3	1,2
	2B	2	2	2	2		1	1	0	0	0	0	0	2	2	1,0
	3A	2	2	2	2	1		1	0	0	0	0	0	2	3	1,0
	4A	2	2	1	2	0	1		1	1	2	2	2	0	1	1,3
	4B	2	2	1	2	0	0	1		2	2	2	2	0	1	1,3
	4C	2	2	1	2	0	0	1	2		1	2	2	0	1	1,3
	5B	2	2	0	0	0	0	1	1	0		3	2	1	1	1,0
	5D	2	2	0	0	0	0	1	1	2	2		3	1	1	1,2
	5E	1	1	1	0	0	0	1	2	2	2	3		2	2	1,3
	6A	2	2	2	2	3	2	0	0	0	1	1	2		3	1,4
	6B	3	3	2	3	3	2	1	1	1	1	1	2	3		2,0
	J.vid.	2,1	2,1	1,4	1,6	1,1	1,0	1,0	1,0	1,0	1,2	1,4	1,3	1,6	2,1	1,4

**Ietekmīgums:** spēja ietekmēt citus mērķus (aktīvs)

**Jūtīgums:** spēja uzņemt citu mērķu ietekmi (pasīvs)

**Vērtējums:** 0 – nav ietekmes; 1 – neliela ietekme; 2 – stipra ietekme; 3 – ļoti stipra ietekme

Vidējais mērķu saskaņotības novērtējums (aprēķināts dalot kopējo ietekmi ar vērtējumu skaitu)

**Mērķa virzieni:** **1A** Sekmēt inovācijas un zināšanu bāzi lauku teritorijās **1B** Stiprināt saikni starp lauksaimniecību un mežsaimniecību, un pētniecību un inovāciju **1C** Rosināt mūžizglītību un apmācības lauksaimniecības un mežsaimniecības nozarēs **2A** Uzlabot saimniecību ekonomiskos rādītājus un veicināt to restrukturizāciju un modernizāciju, jo īpaši ar mērķi iesaistīt saimniecības tirgū un dažādot lauksaimniecisko darbību **2B** Sekmēt labi sagatavotu speciālistu ienākšanu lauksaimniecības nozarē un paaudžu maiņu nozarē **3A** Paaugstināt primāro ražotāju konkurētspēju, integrējot tos lauksaimniecības produktu aprītē izmantojot kvalitātes shēmas, pievienotās vērtības radīšana lauksaimniecības produktiem, vietējo tirgu un īso piegādes ķēžu, ražotāju grupu un starpnozaru organizāciju veicināšana **4A** Bioloģiskās daudzveidības saglabāšana un atjaunošana, ietverot NATURA 2000 teritorijas un bioloģiski vērtīgas lauksaimniecības sistēmas, un Eiropas nozīmes ainavu statusa saglabāšana **4B** Ūdens apsaimniekošanas uzlabošana, t.sk. mēslojuma un augu aizsardzības līdzekļu pielietošanas optimizēšana **4C** Augsnes apsaimniekošanas uzlabošana **5B** Palielināt enerģijas izmantošanas efektivitāti lauksaimniecībā un pārtikas pārstrādē **5D** Samazināt SEG un amonjaka emisijas lauksaimniecībā un uzlabot gaisa kvalitāti **5E** Veicināt oglekļa dioksīda piesaisti lauksaimniecībā un mežsaimniecībā **6A** Veicināt uzņēmumu dažādošanu, jaunu mazo uzņēmumu un darbavietu radīšanu **6B** Sekmēt vietējo attīstību lauku teritorijās



2.tabula. Ar izglītību un inovāciju saistīto mērķa virzienu savstarpējā saskaņotība

	1A	1B	1C	2A	2B	3A	3B	4A	4C	5B	5D	5E	6A	6B
1A		3	2	2	1	1	0	0	0	0	0	0	3	3
1B	3		3	3	1	2	0	0	0	0	0	0	2	3
1C	3	3		3	3	2	0	0	0	0	0	0	3	3
2A	2	1	1		2	1	1	1	0	0	0	0	3	3
2B	1	1	1	2		0	0	0	0	0	0	0	1	1
3A	2	2	1	2	0		0	0	0	0	0	0	1	2
3B	0	0	0	0	0	0		0	0	0	0	0	0	0
4A	0	1	0	0	0	0	0		0	1	1	1	0	0
4C	0	1	0	0	0	0	0	0		0	0	0	0	0
5B	0	0	0	0	0	0	0	0	0		3	3	0	0
5D	0	0	0	0	0	0	0	0	0	1		3	0	0
5E	0	0	0	0	0	0	0	0	0	1	2		0	0
6A	1	1	1	2	2	1	0	0	0	0	0	0		3
6B	2	2	2	3	2	1	0	0	0	0	0	0	3	

Apzīmējumi

**Vērtējums:** 0 – nav ietekmes; 1 – neliela ietekme; 2 – stipra ietekme; 3 – ļoti stipra ietekme

**Mērķa virzieni:** 1A Sekmēt inovācijas un zināšanu bāzi lauku teritorijās 1B Stiprināt saikni starp lauksaimniecību un mežsaimniecību, un pētniecību un inovāciju 1C Rosināt mūžizglītību un apmācības lauksaimniecības un mežsaimniecības nozarēs 2A Veicināt tādu saimniecību pārstrukturēšanu, kas saskaras ar nopietnām strukturālām problēmām, jo īpaši tas attiecas uz saimniecībām ar nelielu iesaisti tirgū, uz tirgu orientētās saimniecībām atsevišķās nozarēs, un saimniecībām, kam nepieciešama lauksaimniecības darbības dažādošana 2B Atvieglot jaunās paaudzes ienākšanu lauksaimniecībā 3A Labāka primāro ražotāju integrācija pārtikas aprītē izmantojot kvalitātes shēmas, noieta veicināšanu vietējos tirgos un īsās piegādes ķēdes, ražotāju grupas un starpnozaru organizācijas 3B Atbalsts saimniecību risku pārvaldībai 4A Bioloģiskās daudzveidības saglabāšana un atjaunošana, ietverot Natura 2000 teritorijas un bioloģiski vērtīgas lauksaimniecības sistēmas, un Eiropas nozīmes ainavu statusa saglabāšana 4C Augsnes apsaimniekošanas uzlabošana 5B Palielināt enerģijas izmantošanas efektivitāti lauksaimniecībā un pārtikas pārstrādē 5D Samazināt SEG un amonjaka emisijas lauksaimniecībā un uzlabot gaisa kvalitāti 5E Veicināt oglekļa dioksīda piesaisti lauksaimniecībā un mežsaimniecībā 6A Veicināt uzņēmumu dažādošanu, jaunu mazo uzņēmumu un darbavietu radīšanu 6B Sekmēt vietējo attīstību lauku teritorijās

**3.tabula. Ar lauksaimniecību saistīto mērķa virzienu savstarpējā saskaņotība**

	1A	1B	1C	2A	2B	3A	3B	6A
1A		3	3	2	3	1	1	3
1B	3		3	2	2	1	1	3
1C	3	3		1	2	2	0	2
2A	2	2	1		1	2	2	2
2B	3	2	2	1		1	1	3
3A	1	1	2	2	1		1	2
3B	1	1	0	2	1	1		1
4C	3	2	0	1	0	0	3	1
6A	3	3	2	2	3	2	1	
6B	3	3	2	2	3	2	1	3

Apzīmējumi

**Vērtējums:** 0 – nav ietekmes; 1 – neliela ietekme; 2 – stipra ietekme; 3 – ļoti stipra ietekme

**Mērķa virzieni:** **1A** Sekmēt inovācijas un zināšanu bāzi lauku teritorijās **1B** Stiprināt saikni starp lauksaimniecību un mežsaimniecību, un pētniecību un inovāciju **1C** Rosināt mūžizglītību un apmācības lauksaimniecības un mežsaimniecības nozarēs **2A** Veicināt tādu saimniecību pārstrukturēšanu, kas saskaras ar nopietnām strukturālām problēmām, jo īpaši tas attiecas uz saimniecībām ar nelielu iesaisti tirgū, uz tirgu orientētās saimniecībām atsevišķās nozarēs, un saimniecībām, kam nepieciešama lauksaimniecības darbības dažādošana **2B** Atvieglot jaunās paaudzes ienākšanu lauksaimniecībā **3A** Labāka primāro ražotāju integrācija pārtikas apritē izmantojot kvalitātes shēmas, noietu veicināšanu vietējos tirgos un īsās piegādes ķēdes, ražotāju grupas un starpnozaru organizācijas **3B** Atbalsts saimniecību risku pārvaldībai **4A** Bioloģiskās daudzveidības saglabāšana un atjaunošana, ietverot Natura 2000 teritorijas un bioloģiski vērtīgas lauksaimniecības sistēmas, un Eiropas nozīmes ainavu statusa saglabāšana **4C** Augsnes apsaimniekošanas uzlabošana **5B** Palielināt enerģijas izmantošanas efektivitāti lauksaimniecībā un pārtikas pārstrādē **5D** Samazināt SEG un amonjaka emisijas lauksaimniecībā un uzlabot gaisa kvalitāti **6A** Veicināt uzņēmumu dažādošanu, jaunu mazo uzņēmumu un darbavietu radīšanu **6B** Sekmēt vietējo attīstību lauku teritorijās

Mērķu 4A, 5B, 5D un 5E sinerģija matricā netiek vērtēta, jo tie neattiecas tieši uz lauksaimniecības nozari

4.tabula. Ar apmežošanu saistīto mērķa virzienu savstarpējā saskaņotība

	1A	1B	1C	2A	2B	3A	3B	4A	4B*	4C	5B	5D	5E	6A	6B
1A								2	3	3			0		
1B								1	2	2			1		
1C								2	3	2			1		
2A								1	2	1			0		
2B								1	0	0			0		
3A								2	0	0			0		
3B								0	1	2			0		
4A	2	1	2	1	1	2	0		3	2	2	2	2	1	2
4B*	3	2	3	2	0	0	1	3		3	2	3	2	0	1
4C	3	2	2	1	0	0	2	2	3		2	2	1	0	1
5B								2	2	2			2		
5D								2	3	2			3		
5E	0	1	1	0	0	0	0	2	2	1	2	3		2	2
6A								1	0	0			2		
6B								2	1	1			2		

Apzīmējumi

Vērtējums: 3 (izteikta ietekme) - 0 (nav ietekmes).

\*Esošajā LAP 2014-20 redakcijā nav iekļauts, taču būtu aktuāls LV

**Mērķa virzieni:** **1A** Sekmēt inovācijas un zināšanu bāzi lauku teritorijās **1B** Stiprināt saikni starp lauksaimniecību un mežsaimniecību, un pētniecību un inovāciju **1C** Rosināt mūžizglītību un apmācības lauksaimniecības un mežsaimniecības nozarēs **2A** Veicināt tādu saimniecību pārstrukturēšanu, kas saskaras ar nopietnām strukturālām problēmām, jo īpaši tas attiecas uz saimniecībām ar nelielu iesaisti tirgū, uz tirgu orientētās saimniecībām atsevišķās nozarēs, un saimniecībām, kam nepieciešama lauksaimniecības darbības dažādošana **2B** Atvieglot jaunās paaudzes ienākšanu lauksaimniecībā **3A** Labāka primāro ražotāju integrācija pārtikas aprītē izmantojot kvalitātes shēmas, noieta veicināšanu vietējos tirgos un īsās piegādes ķēdes, ražotāju grupas un starpnozaru organizācijas **3B** Atbalsts saimniecību risku pārvaldībai **4A** Bioloģiskās daudzveidības saglabāšana un atjaunošana, ietverot Natura 2000 teritorijas un bioloģiski vērtīgas lauksaimniecības sistēmas, un Eiropas nozīmes ainavu statusa saglabāšana **4B** uzlabot ūdens resursu apsaimniekošanu **4C** Augsnes apsaimniekošanas uzlabošana **5B** Palielināt enerģijas izmantošanas efektivitāti lauksaimniecībā un pārtikas pārstrādē **5D** Samazināt SEG un amonjaka emisijas lauksaimniecībā un uzlabot gaisa kvalitāti **5E** Veicināt oglekļa dioksīda piesaisti lauksaimniecībā un mežsaimniecībā **6A** Veicināt uzņēmumu dažādošanu, jaunu mazo uzņēmumu un darbavietu radīšanu **6B** Sekmēt vietējo attīstību lauku teritorijās

**5.tabula. Ar meža nozari saistīto mērķa virzienu savstarpējā saskaņotība**

	1A	1B	1C	2A	3A	4A	4C	5E	6A	6B
1A		3	3	3	3	3	1	3	3	3
1B	3		3	3	3	3	2	2	3	3
1C	3	3		1	2	1	1	2	2	2
2A	3	3	1		2	2	0	1	2	2
3A	3	3	2	2		0	0	0	2	3
4A	3	3	1	2	0		1	0	2	2
4C	1	2	1	0	0	1		3	1	1
5E	3	2	2	1	0	0	3		1	1
6A	3	3	2	2	2	2	1	1		3
6B	3	3	2	2	3	2	1	1	3	

Apzīmējumi

Vērtējums: 0 – nav ietekmes; 1 – neliela ietekme; 2 – stipra ietekme; 3 – ļoti stipra ietekme

**Mērķa virzieni:** **1A** Sekmēt inovācijas un zināšanu bāzi lauku teritorijās **1B** Stiprināt saikni starp lauksaimniecību un mežsaimniecību, un pētniecību un inovāciju **1C** Rosināt mūžizglītību un apmācības lauksaimniecības un mežsaimniecības nozarēs **2A** Veicināt tādu saimniecību pārstrukturēšanu, kas saskaras ar nopietnām strukturālām problēmām, jo īpaši tas attiecas uz saimniecībām ar nelielu iesaisti tirgū, uz tirgu orientētās saimniecībām atsevišķās nozarēs, un saimniecībām, kam nepieciešama lauksaimniecības darbības dažādošana **3A** Labāka primāro ražotāju integrācija pārtikas apritē izmantojot kvalitātes shēmas, noieta veicināšanu vietējos tirgos un īsās piegādes ķēdes, ražotāju grupas un starpnozaru organizācijas **4A** Bioloģiskās daudzveidības saglabāšana un atjaunošana, ietverot NAatura 2000 teritorijas un bioloģiski vērtīgas lauksaimniecības sistēmas, un Eiropas nozīmes ainavu statusa saglabāšana **4C** Augsnes apsaimniekošanas uzlabošana **5E** Veicināt oglekļa dioksīda piesaisti lauksaimniecībā un mežsaimniecībā **6A** Veicināt uzņēmumu dažādošanu, jaunu mazo uzņēmumu un darbavietu radīšanu **6B** Sekmēt vietējo attīstību lauku teritorijās

**6.tabula. Ar 5.prioritāti saistīto mērķa virzienu savstarpējā saskaņotība**

	1A	1B	4C	5B	5D	5E	6A	6B
1A		3	3	3	3	3	3	3
1B	3		3	3	3	3	3	3
4C	3	3		2	3	3	2	1
5B	3	3	2		2	2	1	1
5D	3	3	3	2		3	1	1
5E	3	3	3	2	3		3	3
6A	3	3	2	1	1	3		3
6B	3	3	1	1	1	3	3	

Apzīmējumi

Vērtējums: 0 – nav ietekmes; 1 – neliela ietekme; 2 – stipra ietekme; 3 – ļoti stipra ietekme

**Mērķa virzieni:** **1A** Sekmēt inovācijas un zināšanu bāzi lauku teritorijās **1B** Stiprināt saikni starp lauksaimniecību un mežsaimniecību, un pētniecību un inovāciju **4C** Augsnes apsaimniekošanas uzlabošana **5B** Palielināt enerģijas izmantošanas efektivitāti lauksaimniecībā un pārtikas pārstrādē **5D** Samazināt slāpekļa oksīda un metāna emisijas lauksaimniecībā **5E** Veicināt oglekļa dioksīda piesaisti lauksaimniecībā un mežsaimniecībā **6A** Veicināt uzņēmumu dažādošanu, jaunu mazo uzņēmumu un darbavietu radīšanu **6B** Sekmēt vietējo attīstību lauku teritorijās

7.tabula. Ar LEADER un valsts lauku telpu saistīto uzdevumu savstarpējā saskaņotība

	2A	2B	3A	3B	6A	6B	6C
2A		3	3	3	2	3	1
2B	3		3	2	3	3	3
3A	3	3		2	3	3	2
3B	3	3	3		3	3	1
6A	3	3	3	3		3	2
6B	3	3	3	3	3		2
6C	3	3	3	1	3	3	

Apzīmējumi

Vērtējums: 0 – nav ietekmes; 1 – neliela ietekme; 2 – stipra ietekme; 3 – ļoti stipra ietekme

**Mērķi:** **2A** Veicināt tādu saimniecību pārstrukturēšanu, kas saskaras ar nopietnām strukturālām problēmām, jo īpaši tas attiecas uz saimniecībām ar nelielu iesaisti tirgū, uz tirgu orientētās saimniecībām atsevišķās nozarēs, un saimniecībām, kam nepieciešama lauksaimniecības darbības dažādošana **2B** Atvieglot jaunās paaudzes ienākšanu lauksaimniecībā **3A** Labāka primāro ražotāju integrācija pārtikas apritē izmantojot kvalitātes shēmas, noieta veicināšanu vietējos tirgos un īsās piegādes ķēdes, ražotāju grupas un starpnozaru organizācijas **3B** Atbalsts saimniecību risku pārvaldībai **6A** Veicināt uzņēmumu dažādošanu, jaunu mazo uzņēmumu un darbavietu radīšanu **6B** Sekmēt vietējo attīstību lauku teritorijās **6C** Uzlabot informācijas un komunikācijas tehnoloģiju (IKT) pieejamību, izmantošanu un kvalitāti lauku apvidos

**8.tabula: Ar izglītību saistīto un Leader pieejas pasākumu ietekme uz mērķa virzienu izpildi**

Tematiskie mērķi	Zināšanu pārneses un informācijas pasākumi	Konsultāciju pakalpojumi, saimniekošanas un lauku saimniecību atbalsta pakalpojumi	Sadarbība	LEADER pieejas īstenošana
1A	3	3	3	3
1B	3	3	3	3
1C	3	3	2	3
2A	3	3	3	3
2B	3	3	2	3
3A	3	3	3	2
3B	2	3	2	0
4A	2	2	2	0
4C	2	2	3	0
5B	0	2	2	0
5D	0	2	2	0
5E	0	2	2	0
6A	3	3	3	3
6B	3	2	3	3
Kopējā ietekme:	30	36	35	23

Apzīmējumi:

Vērtējums: 3 – pozitīva ietekme; 2 – drīzāk pozitīva ietekme; 1 – negatīva ietekme; 0 – neitrāli.

Mērķi: 1A Sekmēt inovācijas un zināšanu bāzi lauku teritorijās 1B Stiprināt saikni starp lauksaimniecību un mežsaimniecību, un pētniecību un inovāciju 1C Rosināt mūžizglītību un apmācības lauksaimniecības un mežsaimniecības nozarēs 2A Veicināt tādu saimniecību pārstrukturēšanu, kas saskaras ar nopietnām strukturālām problēmām, jo īpaši tas attiecas uz saimniecībām ar nelielu iesaisti tirgū, uz tirgu orientētās saimniecībām atsevišķās nozarēs, un saimniecībām, kam nepieciešama lauksaimniecības darbības dažādošana 2B Atvieglot jaunās paaudzes ienākšanu lauksaimniecībā 3A Labāka primāro ražotāju integrācija pārtikas apritē izmantojot kvalitātes shēmas, noieta veicināšanu vietējos tirgos un īsās piegādes ķēdes, ražotāju grupas un starpnozaru organizācijas 3B Atbalsts saimniecību risku pārvaldībai 4A Bioloģiskās daudzveidības saglabāšana un atjaunošana, ietverot Natura 2000 teritorijas un bioloģiski vērtīgas lauksaimniecības sistēmas, un Eiropas nozīmes ainavu statusa saglabāšana 4C Augsnes apsaimniekošanas uzlabošana 5B Palielināt enerģijas izmantošanas efektivitāti lauksaimniecībā un pārtikas pārstrādē 5D Samazināt SEG un amonjaka emisijas lauksaimniecībā un uzlabot gaisa kvalitāti 5E Veicināt oglekļa dioksīda piesaisti lauksaimniecībā un mežsaimniecībā 6A Veicināt uzņēmumu dažādošanu, jaunu mazo uzņēmumu un darbavietu radīšanu 6B Sekmēt vietējo attīstību lauku teritorijās

**9. tabula. Ar lauksaimniecības nozari saistīto mērķa virzienu un pasākumu saskaņotības izvērtējums**

	1	2	3	4	5	6	7	8	9
<b>1A</b>	2/3	3	3	0/-1	0	1	0/-1	0	0
<b>1B</b>	2/3	2	3	0/-1	0	1	0/-1	0	0
<b>1C</b>	3	3	0/1	0/-1	0	2	0/-1	0	0
<b>2A</b>	2	2	2	2/3	2/1	3	3	3	2
<b>2B</b>	2/1	2	1/2	2/3	1/0	3	3	3	2
<b>3A</b>	0	0	0	0	0	0	0	0	0
<b>3B</b>	0	1/2	2	1/0	3/2	0	0	0	0
<b>4A</b>	2/3	2	0	-1	-1	0	0	0	2
<b>4C</b>	2/3	3	1/0	2	3	2	0	0	1
<b>5B</b>	2	2	0	2	0	0	1/2	0	0
<b>5D</b>	2	2	0	-1	0	0/-1	0	0	0
<b>5E</b>	2	2	0	-1	0	0	0	0	0
<b>6A</b>	1	1	0	-1	0	3	3	2	1
<b>6B</b>	1	1	0	2/3	0	3	3	2	2

Apzīmējumi:

Vērtējums: -1 – potenciāli negatīvs ieguldījums; 0 – neitrāls ieguldījums; 1-2 – pozitīvs ieguldījums; 3 – īpaši izteikta pozitīva ietekme

**Mērķa virzieni:** **1A** Sekmēt inovācijas un zināšanu bāzi lauku teritorijās **1B** Stiprināt saikni starp lauksaimniecību un mežsaimniecību, un pētniecību un inovāciju **1C** Rosināt mūžizglītību un apmācības lauksaimniecības un mežsaimniecības nozarēs **2A** Veicināt tādu saimniecību pārstrukturēšanu, kas saskaras ar nopietnām strukturālām problēmām, jo īpaši tas attiecas uz saimniecībām ar nelielu iesaisti tirgū, uz tirgu orientētās saimniecībām atsevišķās nozarēs, un saimniecībām, kam nepieciešama lauksaimniecības darbības dažādošana **2B** Atvieglot jaunās paaudzes ienākšanu lauksaimniecībā **3A** Labāka primāro ražotāju integrācija pārtikas apritē izmantojot kvalitātes shēmas, noieta veicināšanu vietējos tirgos un īsās piegādes ķēdes, ražotāju grupas un starpnozarū organizācijas **3B** Atbalsts saimniecību risku pārvaldībai **4A** Bioloģiskās daudzveidības saglabāšana un atjaunošana, ietverot NATURA 2000 teritorijas un bioloģiski vērtīgas lauksaimniecības sistēmas, un Eiropas nozīmes ainavu statusa saglabāšana **4C** Augsnes apsaimniekošanas uzlabošana **5B** Palielināt enerģijas izmantošanas efektivitāti lauksaimniecībā un pārtikas pārstrādē **5D** Samazināt SEG un amonjaka emisijas lauksaimniecībā un uzlabot gaisa kvalitāti **5E** Veicināt oglekļa dioksīda piesaisti lauksaimniecībā un mežsaimniecībā **6A** Veicināt uzņēmumu dažādošanu, jaunu mazo uzņēmumu un darbavietu radīšanu **6B** Sekmēt vietējo attīstību lauku teritorijās

**Pasākumi:** 1 -Pasākums „Zināšanu pārneses un informācijas pasākumi” 2 -Pasākums „Konsultāciju pakalpojumi, saimniekošanas un lauku saimniecību atbalsta pakalpojumi” 3 -Pasākums „Sadarbība” 4 -Pasākums „Ieguldījumi materiālajos aktīvos” 5 -Apakšaktivitāte „Infrastruktūra, kas saistīta ar lauksaimniecības un mežsaimniecības attīstību un pielāgošanu” 6 -Apakšaktivitāte „Atbalsts jaunajiem lauksaimniekiem” 7 -Apakšaktivitāte „Atbalsts mazo lauku saimniecību attīstībai” 8 - Finanšu instruments 9 -Maksājumu saimniecībām ar dabas ierobežojumiem

10.tabula. Ar vides aspektiem saistīto pasākumu un mērķa virzienu saskaņotība

Mērķa virziens	Zināšanas un apmācība	MLA	Agrovide			BLA	Natura 2000 LIZ	Natura 2000 mežos	Ieguldījumi meža ekosistēmās, apmežošana
			BDUZ	IDIV	VDSV				
1A	3	0	3	3	3	3	0	0	3
1B	2	0	2	3	2	3	0	0	2
1C	3	0	3	3	2	3	0	2	3
2A	-	0	2	2	2	2	0	0	0
2B	-	0	0	0	0	2	0	0	0
3A	-	0	2	2	0	3	2	2	0
3B	-	0	0	0	0	0	0	0	0
4A	3	-1	3	2	0	3	2	2	0
4B	3	0	2	2	2	3	0	0	0
4C	3	0	2	2	2	3	0	0	0
5B	-	0	0	3	2	3	0	0	0
5D	-	0	0	2	3	3	0	0	0
5E	-	0	0	3	2	3	0	3	3
6A	-	0	0	3	0	2	0	0	3
6B	-	0	0	2	0	2	0	0	2
Kopējā ietekme:	17	-1	19	32	20	38	4	9	16

Skaidrojums: 3 – pozitīva ietekme; 2 – drīzāk pozitīva ietekme; -1 – negatīva ietekme; 0 – neitrāli.

**Mērķa virzieni:** **1A** Sekmēt inovācijas un zināšanu bāzi lauku teritorijās **1B** Stiprināt saikni starp lauksaimniecību un mežsaimniecību, un pētniecību un inovāciju **1C** Rosināt mūžizglītību un apmācības lauksaimniecības un mežsaimniecības nozarēs **2A** Uzlabot saimniecību ekonomiskos rādītājus un veicināt to restrukturizāciju un modernizāciju, jo īpaši ar mērķi iesaistīt saimniecības tirgū un dažādot lauksaimniecisko darbību **2B** Sekmēt labi sagatavotu speciālistu ienākšanu lauksaimniecības nozarē un paaudžu maiņu nozarē **3A** Paaugstināt primāro ražotāju konkurētspēju, integrējot tos lauksaimniecības produktu aprītē izmantojot kvalitātes shēmas, pievienotās vērtības radīšana lauksaimniecības produktiem, vietējo tirgu un īso piegādes ķēžu, ražotāju grupu un starpnozaru organizāciju veicināšana **3B** Atbalsts saimniecību risku pārvaldībai **4A** Bioloģiskās daudzveidības saglabāšana un atjaunošana, ietverot NATURA 2000 teritorijas un bioloģiski vērtīgas lauksaimniecības sistēmas, un Eiropas nozīmes ainavu statusa saglabāšana **4B** Ūdens apsaimniekošanas uzlabošana, t.sk. mēslojuma un augu aizsardzības līdzekļu pielietošanas optimizēšana **4C** Augsnes apsaimniekošanas uzlabošana **5B** Palielināt enerģijas izmantošanas efektivitāti lauksaimniecībā un pārtikas pārstrādē **5D** Samazināt SEG un amonjaka emisijas lauksaimniecībā un uzlabot gaisa kvalitāti **5E** Veicināt oglekļa dioksīda piesaisti lauksaimniecībā un mežsaimniecībā **6A** Veicināt uzņēmumu dažādošanu, jaunu mazo uzņēmumu un darbinieku radīšanu **6B** Sekmēt vietējo attīstību lauku teritorijās



11.tabula. Ar meža nozari saistīto mērķa virzienu un pasākumu mijiedarbība

Mērķa virzieni	Ieguldījumi meža ekosistēmu noturības un ekoloģiskās vērtības uzlabošanai	Meža ieaudzēšana	Natura 2000 meža zemēs	Infrastrukturā attīstība un uzlabošana	Mežsaimniecības ražošanas potenciāla atjaunošana un preventīvie pasākumi	Ražotāju grupas
1A	1	1	1	1	1	3
1B	1	1	1	1	1	3
1C	1	1	1	1	1	3
2A	0	0	0	1	0	1
3A	0	0	0	0	0	3
4A	1	-1(a)	3	1	1	2
4C	3	3	0	0	3	1
5E	3	3	-1(b)	-1(c)	3	3
6A	2	2	0	2	2	3
6B	1	1	0	1	1	3

Apzīmējumi:

Ietekmes vērtējums: 3-ļoti pozitīva; 2 un 1 – mazāk būtiska; 0 – neitrāla; -1 – potenciāli negatīva

Mērķa virzieni: **1A** Sekmēt inovācijas un zināšanu bāzi lauku teritorijās **1B** Stiprināt saikni starp lauksaimniecību un mežsaimniecību, un pētniecību un inovāciju **1C** Rosināt mūžizglītību un apmācības lauksaimniecības un mežsaimniecības nozarēs **2A** Veicināt tādu saimniecību pārstrukturēšanu, kas saskaras ar nopietnām strukturālām problēmām, jo īpaši tas attiecas uz saimniecībām ar nelielu iesaisti tirgū, uz tirgu orientētās saimniecībām atsevišķās nozarēs, un saimniecībām, kam nepieciešama lauksaimniecības darbības dažādošana **3A** Labāka primāro ražotāju integrācija pārtikas apritē izmantojot kvalitātes shēmas, noieta veicināšanu vietējos tirgos un īsās piegādes ķēdes, ražotāju grupas un starpnozaru organizācijas **4A** Bioloģiskās daudzveidības saglabāšana un atjaunošana, ietverot NATURA 2000 teritorijas un bioloģiski vērtīgas lauksaimniecības sistēmas, un Eiropas nozīmes ainavu statusa saglabāšana **4C** Augsnes apsaimniekošanas uzlabošana **5E** Veicināt oglekļa dioksīda piesaisti lauksaimniecībā un mežsaimniecībā **6A** Veicināt uzņēmumu dažādošanu, jaunu mazo uzņēmumu un darbavietu radīšanu **6B** Sekmēt vietējo attīstību lauku teritorijās

**12.tabula. Pasākumu ieguldījums 5.prioritātes mērķa virzienu izpildē**

<b>Pasākumi un atbilstošie mērķa virzieni</b>	<b>5B Palielināt enerģijas izmantošanas efektivitāti lauksaimniecībā un pārtikas pārstrādē</b>	<b>5D Samazināt SEG un amonjaka emisijas lauksaimniecībā un uzlabot gaisa kvalitāti</b>	<b>5E Veicināt oglekļa dioksīda piesaisti lauksaimniecībā un mežsaimniecībā</b>
Agrovide un klimats	0	1	0
Apmežošana un mežu izveide	2	2	3
Atbalsts uzņēmējdarbības uzsākšanai, ko sniedz: Jaunajiem lauksaimniekiem	1	0	1
Bioloģiskā lauksaimniecība	2	1	0
Ieguldījumi meža ekosistēmu noturības un ekoloģiskās vērtības uzlabošanai	1	0	3
Konsultāciju pakalpojumi, saimniekošanas un lauku saimniecību atbalsta pakalpojumi	2	0	1
Ieguldījumi materiālajos aktīvos: Lauksaimniecības produktu pārstrāde	1	1	0
Ieguldījumi materiālajos aktīvos: Lauku saimniecību attīstība	2	1	0
Atbalsts uzņēmējdarbības uzsākšanai, ko sniedz: Mazo saimniecību attīstībai	2	0	0
Natura 2000 un Ūdens pamatdirektīvas maksājumi	0	0	0
Preventīvie pasākumi un mežaudžu atjaunošana pēc ugunsgrēkiem un dabas katastrofām	0	0	3
Sadarbība	0	0	0
Zināšanu pārneses un informācijas pasākumi	2	2	2

**13.tabula. LAP 2014-2020 neiekļauto vai uz attiecīgo prioritāti neattiecināto pasākumu iespējamais ieguldījums 5.prioritātes mērķa virzienu izpildē**

<b>Pasākumi un atbilstošie mērķa virzieni</b>	<b>5B Palielināt enerģijas izmantošanas efektivitāti lauksaimniecībā un pārtikas pārstrādē</b>	<b>5D Samazināt SEG un amonjaka emisijas lauksaimniecībā un uzlabot gaisa kvalitāti</b>	<b>5E Veicināt oglekļa dioksīda piesaisti lauksaimniecībā un mežsaimniecībā</b>
Atbalsts uzņēmējdarbības uzsākšanai ar lauksaimniecību nesaistītām darbībām laukos	1	2	2
Organiskā mēslojuma (nelikvīdu) izmantošana augšņu mēslošanai	2	3	3
Ieguldījumi materiālajos aktīvos: Infrastruktūra, kas saistīta ar lauksaimniecības un mežsaimniecības attīstību un pielāgošanu	2	2	3
Īsirtmeta plantāciju (ar rotācijas ciklu 3-15 gadi) ierīkošana lauksaimniecībā neizmantojamās zemēs	2	3	3
Zinātnes sasniegumu pilotizmēģinājumi un inovatīvu lauksaimniecības un mežsaimniecības paņēmieni demonstrējumi	3	2	2

**14.tabula. Pasākumu ieguldījums ar LEADER un valsts lauku telpu saistīto mērķu izpildē**

Mērķa virzieni	Pamatpakalpojumi un ciematu atjaunošana lauku apvidos	Vietējās attīstības stratēģijas	Vietējās ekonomikas stiprināšanas iniciatīvas	Vietas potenciāla attīstības iniciatīvas	Starpteritoriālā un starpvalstu sadarbība	Vietējās rīcības grupas darbības nodrošināšana, prasmju apguve, teritorijas aktivizēšana
<b>2A</b>	0	2	3	3	2	1
<b>2B</b>	0	2	3	3	3	1
<b>3A</b>	0	2	3	3	3	1
<b>3B</b>	2	0	2	1	0	0
<b>6A</b>	1	3	3	3	1	1
<b>6B</b>	3	3	3	3	1	3
<b>6C</b>	0	0	0	3	0	3

2A Veicināt tādu saimniecību pārstrukturēšanu, kas saskaras ar nopietnām strukturālām problēmām, jo īpaši tas attiecas uz saimniecībām ar nelielu iesaisti tirgū, uz tirgu orientētām saimniecībām atsevišķās nozarēs, un saimniecībām, kam nepieciešama lauksaimniecības darbības dažādošana 2B Atvieglot jaunās paaudzes ienākšanu lauksaimniecībā 3A Labāka primāro ražotāju integrācija pārtikas aprītē, izmantojot kvalitātes shēmas, noieta veicināšanu vietējos tirgos un īsās piegādes ķēdes, ražotāju grupas un starpnozaru organizācijas 3B Lauku saimniecību riska atbalsts 6A Veicināt uzņēmumu dažādošanu, jaunu mazo uzņēmumu un darbavietu radīšanu 6B Sekmēt vietējo attīstību lauku teritorijās 6C Uzlabot informācijas un komunikācijas tehnoloģiju (IKT) pieejamību, izmantošanu un kvalitāti lauku apvidos

**15.tabula Atbilstoši pasākuma mērķiem ieteiktie ietekmes rādītāji (indikāтиви)**

Ietekmes	Mērv.	Vērtība	Piezīmes
Darba vietu skaita palielinājums (algotie un pašnodarbinātie, pilna darbalaika ekvivalentā)	skaitis		Indikators saistīts ar mērķi apturēt iedzīvotāju aizbraukšanu no laukiem un sociāliem jautājumiem.
Bruto pievienotās vērtības bāzes cenās palielinājums	% / EUR		Konkurētspējas mērķis
Bruto pievienotās vērtības bāzes cenās uz vienu l/s darbaspēka vienību palielinājums	% / EUR		Produktivitātes palielināšanas mērķis
Enerģijas (degvielas, elektrības, gāzes) patēriņa samazinājums valstī	% / EUR		Enerģijas patēriņa samazināšanas mērķis
Emisiju samazinājums valstī	% / m3?		Vides mērķis
Bruto pievienotās vērtības uz vienu gadā nodarbināto darbaspēka vienību izmaiņas	EUR/ nodarbināto		Pasākuma mērķis (izveidot konkurētspējīgu un ilgtspējīgu lauksaimniecību) vairākās nozarēs, īpaši piena nozarē ir atkarīga no pārstrādes efektivitātes. To, līdzīgi kā 2007-2013 periodā nepieciešams mērīt.
Bruto pievienotās vērtības bāzes cenās uz vienu l/s darbaspēka vienību palielinājums	% / EUR		Atbilstoši pasākuma mērķiem, ieteiktajiem iznākuma un rezultātu rādītājiem
Bruto pievienotās vērtības bāzes cenās palielinājums	% / EUR		
Meža zemju ražošanas potenciāla pieaugums	m3/gadā uz platībām, kur rekonstruētas meliorācijas sistēmas	6400	Pieņemot, ka meža zemju ražošanas potenciālu var celt par 4m3/gadā atjaunojot meliorācijas sistēmas, tad ik gadu 1600 ha ir vērtējams, ka paaugstinās pieaugums par 6400 m3

Darba vietu skaita palielinājums (algotie un pašnodarbinātie, pilna darbalaika ekvivalentā)	skaits		Atbilstoši pasākuma mērķiem, ieteiktajiem iznākuma un rezultātu rādītājiem
Bruto pievienotās vērtības bāzes cenās palielinājums	% / EUR		
Darba vietu skaita palielinājums (algotie un pašnodarbinātie, pilna darbalaika ekvivalentā)	skaits		Atbilstoši pasākuma mērķiem, ieteiktajiem iznākuma un rezultātu rādītājiem
Bruto pievienotās vērtības bāzes cenās palielinājums	% / EUR		
Darba vietu skaita palielinājums (algotie un pašnodarbinātie, pilna darbalaika ekvivalentā)	skaits		Atbilstoši pasākuma mērķiem, ieteiktajiem iznākuma un rezultātu rādītājiem
Ienākumu no lauksaimniecības produkcijas realizācijas palielinājums	% / EUR		
LAD ZVA apsekojumā konstatētās neapsaimniekotās zemes platību īpatsvars	%	14,5	Samazinājums līdz 10% būtu uzskatāms par labu rezultātu. Tomēr jāseko līdzi, lai šo rādītāju neietekmētu ZVA apsekojuma metodikas maiņa.
LPI	indekss	115,2	Lai gan LPI raksturo stāvokli valstī kopumā, tomēr ņemot vērā lielo MLA teritoriju īpatsvaru, tas ir attiecināms arī uz MLA pasākuma teritorijām kā ietekmes rādītājs. Vai nav noskaidrojama skaitliskā vērtība par 2012. gadu, jo ZM pasūtīja LOB speciālu atskaiti.
ADVZ apsaimniekoto platību izmaiņas	% no kopējā LIZ	n.d.	Attiecībā uz MLA šis būtu visatbilstošākais rādītājs mērķim 4A, taču Latvijā joprojām nav veikta ADVZ kartēšana.
Zemes virsmas apauguma izmaiņas pēc CORINE Land Cover datiem	%	n.d.	Šobrīd pieejami dati par 2006. gadu, taču 2014. gada vidū LĢIA priekš EVA būs sagatavojusi aktuālākos LV platību rādītājus
Darba vietu skaita palielinājums (algotie un pašnodarbinātie, pilna darbalaika ekvivalentā)	skaits		Atbilstoši pasākuma mērķiem, ieteiktajiem iznākuma un rezultātu rādītājiem
Ienākumu palielinājums	% / EUR		
Lauksaimniecības produkcija teritorijās ar dabas ierobežojumiem, salīdzinot ar iepriekšējo periodu (procentuāli un tonnās)			Sasaiste ar papildus SEG emisijām un ieguldījumu ekonomiskās atdeves novērtējumu
Aramzemju īpatsvara pieaugums teritorijās ar dabas ierobežojumiem			Raksturo saimniecisko aktivitāti, atvieglo sasaistes veidošanu ar papildus emisiju aprēķiniem, novērtējot iegūtos rezultātus arī caur papildus SEG emisiju kritēriju
1) Ūdens kvalitāte	Barības vielu bilance kg N/ha/gadā kg P/ha/gadā Nitrātu daudzums ūdenī - pazemes un virszemes ūdeņos: % no monitoringa vietām:	n.d.	Lai gan atsevišķās pozīcijās rādītāju vērtības ir norādītas, tomēr atzīmējams, ka līdz šim Latvijā netiek veikts pietiekams novērojumu skaits ne saistībā ar ūdens kvalitāti, ne augsnes rādītājiem.
2) Augsnes organiskās vielas saturs aramzemē	Vidējā koncentrācija aramzemē g/kg	n.d.	

3) Augšnes erozija ūdens ietekmē	Augšnes zudums t/ha gadā: Erodētie ha, % no kopējās LIZ	n.d.	
ADVZ apsaimniekoto platību izmaiņas	% no kopējā LIZ	n.d.	Attiecībā uz Agrovidi šis būtu daļēji izmantojams rādītājs, jo uz 4. prioritāti Agrovidē kopumā ietekmētas varētu būt 6% LIZ, kas ir salīdzinoši maz, lai pret tām attiecinātu rādītāju, kurš noteikts valstij kopumā. Tāpat atzīmējams, ka Latvijā joprojām nav veikta ADVZ kartēšana.
Dabisko zālāju platības ar labvēlīgu aizsardzības stāvokli	%, no kopējās BDUZ atbalsītās attiecīgā biotopa platības	n.d.	LV kopumā BDUZ platības nav lielas, tāpēc objektīvu rezultāta rādītāju iegūšanai LAP ieviešanas gaitā divas reizes jāveic monitorings, optimāli 2016. un 2019. gadā, kurš tad arī nodrošinātu nepieciešamo rādītāju ieguvu.
Atbalsīto platību īpatsvars vēlajai pļaušanai vs.ekstensīvajai noganīšanai BDUZ pieejamajās platībās	%, (VP/ENg)	92/8	Patlaban LV izteikti dominē vēlajai pļaušanai (VP) apmaksātās platības. Ekstensīvās noganīšanas (ENg) platību palielināšana liecinātu par ilgtspējīgāku zālāju izmantošanu.
1) Ūdens kvalitāte	Barības vielu bilance kg N/ha/gadā kg P/ha/gadā Nitrātu daudzums ūdenī - pazemes un virszemes ūdeņos: % no monitoringa vietām:	n.d.	Lai gan atsevišķās pozīcijās rādītāju vērtības ir norādītas, tomēr atzīmējams, ka līdz šim Latvijā netiek veikts pietiekams novērojumu skaits ne saistībā ar ūdens kvalitāti, ne augšnes rādītājiem. Kopumā tik mazam pasākumam pēc platībām novērtēt ietekmi ar minētajiem rādītājiem sarežģīti, tāpēc novērtēšanā jāizmanto papildus dati no iesniegumiem VAAD, piem., AAL samazinājums, IDIV platību pieaugums, atjaunotas kartupeļu sēklas daudzums u.tml.
2) Augšnes organiskās vielas saturs aramzemē	Vidējā koncentrācija aramzemē g/kg	n.d.	
3) Augšnes erozija ūdens ietekmē	Augšnes zudums t/ha gadā: Erodētie ha, % no kopējās LIZ	n.d.	
Augu aizsardzības līdzekļu patēriņš, salīdzinot ar iepriekšējo periodu (kopā, uz 1 ha dārzkopībā izmantoto platību un uz saražotās produkcijas vienību	tonnas / kg ha / g / saražotais kg		Liekot uzsvāru uz jēdzienu "integrēts", būtiski pamatot ķīmisko augu aizsardzības līdzekļu izmantošanas samazināšanos
Platības, kurās īstenoti agro-mežsaimniecības vai daudzmrķu lauksaimniecības pasākumi (platība, saražotais biokurināmais)	ha/tonnas		Augļukoku un krūmu audzēšanu iespējams kombinēt ar biokurināmā ražošanu biogāzes iekārtām vai cietā biokurināmā sadedzināšanas katliem

1) Ūdens kvalitāte	Barības vielu bilance kg N/ha/gadā kg P/ha/gadā Nitrātu daudzums ūdenī - pazemes un virszemes ūdeņos: % no monitoringa vietām:	n.d.	Lai gan atsevišķās pozīcijās rādītāju vērtības ir norādītas, tomēr atzīmējams, ka līdz šim Latvijā netiek veikts pietiekams novērojumu skaits ne saistībā ar ūdens kvalitāti, ne augsnes rādītājiem. NJT vēja erozijas rādītāji ir aktuālāki kā ūdens erozijas rādītāji, kuri raksturīgi paugurainēm.
2) Augsnes organiskās vielas saturs aramzemē	Vidējā koncentrācija aramzemē g/kg	n.d.	
3) Augsnes erozija ūdens ietekmē	Augsnes zudums t/ha gadā: Erodētie ha, % no kopējās LIZ	n.d.	
N, P, K un mikroelementu izneses samazinājums no augsnes virszemes ūdenskrātuvēs	tonnas gadā	Esošajā pasākuma redakcijā nav!	Balstoties uz empīriskiem monitoringa un izpētes datiem novērtēts izneses samazinājums (iespējams tikai tad, ja augu barības vielas tiek fiziski izņemtas no ekosistēmas augu biomasas veidā)
Potenciāli toksisko bioloģiski degradējamo organisko vielu (herbicīdu, insekticīdu, fungicīdu) izneses samazinājums	tonnas gadā		Balstoties uz empīriskiem monitoringa un izpētes datiem novērtēts izneses samazinājums (kritērija izpildi nodrošina arī pasākuma esošā redakcija, taču būtiski nošķirt teritorijas ar virszemes un pazemes meliorācijas sistēmu; pēdējās izneses samazinājums būs daudzkārt mazāks)
Ietekme uz lauksaimnieciskās produkcijas ražošanas apjomu (tonnas / ha kultūru griezumā, % no iepriekšējā perioda un % no vidējiem rādītājiem valstī)			Bufērjoslu ierīkošana Latvijas lauku sadrumstalotajā struktūrā radīs būtiski lietderīgās zemes platības samazinājumu, kas ietekmēs uz platības vienību saražotās produkcijas daudzumu un caur to – ražošanas energoefektivitāti, degvielas patēriņu un SEG emisijas.
Saražotais biokurināmais	tonnas gadā		Pasākumā būtu saprātīgi atbalsēt kokaugu un krūmu stādījumu ierīkošanu buferjoslās un saražotais biokurināmais ir visefektīvākais rādītājs saistīto ķīmisko elementu, CO <sub>2</sub> piesaistes un pasākuma ekonomiskās atdeves novērtēšanai
LPI	indekss	115,2	Lai gan LPI raksturo stāvokli valstī kopumā, tomēr ņemot vērā salīdzinoši lielo pasākuma teritoriju īpatsvaru, tas būtu attiecināms arī kā ietekmes rādītājs. Vai nav noskaidrojama skaitliskā vērtība par 2012. gadu, jo ZM pasūtīja LOB speciālu atskaiti.
ADVZ apsaimniekoto platību izmaiņas	% no kopējā LIZ	n.d.	

1) Ūdens kvalitāte	Barības vielu bilance kg N/ha/gadā kg P/ha/gadā Nitrātu daudzums ūdenī - pazemes un virszemes ūdeņos: % no monitoringa vietām:	n.d.	Lai gan atsevišķās pozīcijās rādītāju vērtības ir norādītas, tomēr atzīmējams, ka līdz šim Latvijā netiek veikts pietiekams novērojumu skaits ne saistībā ar ūdens kvalitāti, ne augsnes rādītājiem, tādējādi būtu uzlabojama datu ievākšanas metodika.
2) Augsnes organiskās vielas saturs aramzemē	Vidējā koncentrācija aramzemē g/kg	n.d.	
3) Augsnes erozija ūdens ietekmē	Augsnes zudums t/ha gadā: Erodētie ha, % no kopējās LIZ	n.d.	
SEG emisijas un CO <sub>2</sub> piesaiste augsnē bioloģiski apsaimniekotajās LIZ	tonnas CO <sub>2</sub> ekv. gadā		Organiskā mēslojuma izmantošana un augu seka var sekmēt CO <sub>2</sub> saistīšanu augsnē. Pasākuma efektivitātes novērtēšanai jāizstrādā vienādojumi CO <sub>2</sub> piesaistes novērtēšanai dažādu profilu saimniecībās
Minerālmēsļu un augu aizsardzības līdzekļu patēriņa samazināju, salīdzinot ar konvenciālo saimniekošanu	tonnas gadā		Kritērijs ir viegli izrēķināms, ja ir pieejami dati mēslošanas un augu aizsardzības līdzekļu patēriņam ne-bioloģiskajās saimniecībās
Dabisko zālāju platības ar labvēlīgu aizsardzības stāvokli	ha	n.d.	Jāveic zālāju monitorings, daļēji izmantotjami dati no BDUZ monitoringa, jo patlaban aptuveni 16 000 ha pārklājas.
LIZ platības, kurās tiek nodrošināta bioloģiskās daudzveidības saglabāšana <a href="#">un uzlabošana</a> , īpatsvars Natura 2000 teritorijās ietilpstošajās LIZ	%	59	Rādītājs no 2011. gada.
Natura 2000 īpatsvars no palieņu augsnēm LIZ	%		Potenciāli bioloģiski vērtīgo vēsturisko nemeža zemju raksturošanai
Starptautisko saistību izpilde	%		Pasākuma īstenošanas gaitas koriģēšanai (neapdomīgi palielinot Natura 2000 teritorijas, būs grūti pamatot to platības samazināšanos nākotnē, ja patreiz zināšanu trūkuma dēļ aizsardzības statuss tiktu noteikts bioloģiski nevērtīgiem vai Latvijai neraksturīgiem biotopiem, kuru saglabāšanās dabiskos apstākļos nav iespējama)
Starptautisko saistību izpilde	%		Pasākuma īstenošanas gaitas koriģēšanai
Labvēlīga aizsardzības statusa nodrošināšana atbalstītajās meža teritorijās biotopiem un sugām	%	50...100	Atbalstīt lielāko daļu teritoriju, kuras nodrošina labvēlīgu aizsardzības statusu biotopiem un sugām Latvijā. Visos gadījumos nav iespējams nodrošināt, jo ir būtiskas biotopu un sugu dzīvotņu teritorijas ārpus Natura2000, kā "melnalkšņu staigņāji" vai "mazais ērglis".
pieaugusi tīrās taganes vērtība	bruto pamatkapitāla vērtība,		Aprēķināms zinot kā tiek sadalīts finansējums pa aktivitāšu veidiem



	LVL		
Ietekme uz CO <sub>2</sub> piesaisti un SEG emisijām	tonnas CO <sub>2</sub> ekv. gadā		Aprēķins veicams, balstoties uz izkopto mežaudžu taksācijas datiem (ietekme uz potenciālo pieaugumu) un saražoto koksnes produktu struktūras
ADVZ apsaimniekošana, ūdens kvalitāte, augsnes erozijas risks, siltumnīcu gāzu emisija no lauksaimniecības			
zemes efektīva izmantošana, ietekme uz bioloģisko daudzveidību un ietekme uz ainavu			būtiski zināt precīzas apmežošanas vietas, apmežotās platības, kā arī to bioloģisko un rekreatīvo (t.sk. ainavisko) nozīmi pirms apmežošanas
Ietekme uz CO <sub>2</sub> piesaisti un SEG emisijām	tonnas CO <sub>2</sub> ekv. gadā		Aprēķins veicams, balstoties uz izkopto mežaudžu taksācijas datiem (ietekme uz potenciālo pieaugumu), nedzīvās zemsegas, nedzīvās koksnes un augsnes oglekļa uzkrājuma izmaiņām
Bruto pievienotās vērtības bāzes cenās palielinājums	% / EUR		Atbilstoši pasākuma mērķiem, ieteiktajiem iznākuma un rezultātu rādītājiem
Bruto pievienotās vērtības uz vienu gadā nodarbināto darbaspēka vienību izmaiņas biedru saimniecībās	EUR/nodarb .		Iepriekšējā periodā izmantots ietekmes rādītājs
saražotie m <sup>3</sup> koksnes izmantojot ražotāju grupas	%	0.5...2	Veidojot ražotāju grupas ir jānosaka to sniegtais devums nozarei.
Ietekme uz CO <sub>2</sub> piesaisti un SEG emisijām	tonnas CO <sub>2</sub> ekv. gadā		Aprēķins veicams, balstoties uz mežaudžu taksācijas datiem (ietekme uz potenciālo pieaugumu), pieņemot, ka bez atbalsta izdegušās, vēja un kaitēkļu bojātās mežaudzes atjaunotos dabiski
Atjaunots ražošanas potenciāls bojātās audzēs	uguns bojātas audzes ha, citu dabas katastrofu bojātas audzes ha		Nepieciešams noteikt audzes rekonstruēšanas iemeslus
Projektos radītā neto papildus pievienotā vērtība, PPS (pirktpējas līmenī)	EUR		Pozitīvi vērtējams tas, ka visi šim pasākumam atvēlētie resursi ir koncentrēti vienā virzienā un pašvaldībām ir dotas iespējas, papildus ieguldot savus līdzekļus, paaugstināt iegūtā rezultāta kvalitāti. Projektā pašvaldība var paredzēt objektā melno segumu (asfaltbetona). Tādā gadījumā pašvaldība par saviem līdzekļiem apmaksā melnā seguma uzklāšanu, bet profila rekonstrukcija zem seguma tiek apmaksāta LAP pasākuma ietvaros.
sociālā kapitāla attīstība, iedzīvotāju līdzdalības pieaugums			Finansējums palielināts, salīdzinot ar iepriekšējo periodu. Šie pasākumi aptver tās lauku iedzīvotāju grupas, kas negūst tiešu labumu no pārējiem LAP pasākumiem. Šie pasākumi aptver tās lauku iedzīvotāju grupas, kas negūst tiešu labumu no pārējiem LAP pasākumiem.
realizēto projektu skaita pieaugums	%	20-50	
iedzīvotāju līdzdalības pieaugums (darbojas NVO)	%	>10	
nodarbinātības pieaugums	%	>10	Šī pasākuma rezultātā šķiet daudz par optimistisks mērķis
bezdarba samazināšanās	%	>10	Šī pasākuma rezultātā šķiet daudz par optimistisks mērķis

Neto papildus pievienotā vērtība pēc PPS	EUR		Privātā labuma projektos var aprēķināt no projektu un uzraudzības pārskatu datiem, ja tādos paredz. Sabiedriskā labuma projektiem - ieviešanas laikā radītā pievienotā vērtība darbuzņēmēju un piegādātāju uzņēmumos
LEADER pieejas īstenošanas efektivitāte tikai daļēji pakļaujas kvantitatīvai analīzei. Var izmantot dzīves kvalitātes indeksus, metodika tikai izstrādāta LAP vidusposma novērtēšanas gaitā. Lauku iedzīvotāju dzīves kvalitātes indeksu			Šajā pasākumā vispiemērotākais rādītājs ir lauku iedzīvotāju dzīves kvalitātes indekss. Ekonomiskie rādītāji ietekmes līmenī ir nepiemēroti
tūrisma attīstība (objektu apmeklētāju skaits)	%	>10	
jaunradīti pakalpojumu	%	>10	Kas ir domāts ar šo rādītāju? Pakalpojumu skaits, kas pieejams novadā pieaudzis no 44 līdz 49, tātad ietekmes rādītājs sasniegts? Šādā formulējumā neizskatās atbilstošs SMART principiem
pakalpojumu saņēmēju skaita pieaugums	%	>10	
VRG iesaistīto iedzīvotāju apmierinātības indekss (varētu noteikt aptaujas rezultātā)			Veicina VRG kvalitatīvu pieredzesapmaiņu aktuālu problēmu risināšanā, kā arī jaunu un inovatīvu sadarbības ideju īstenošanā lauku teritorijās. Pieredzes apmaiņas rezultātā gūtā informācija un zināšanas sniedz lielāko efektu jaunu pieeju meklēšanā un īstenošanā.
iedzīvotāju līdzdalības pieaugums	%	>10 Vai nav pārāk ambiciozi?	
?	%	>10	
SVVA			Pamats VAS izstrādei un VRG darbības nodrošināšanai.
migrācijas mazināšanās	%	0	
dzimuma-vecuma struktūras uzlabošanās	vidējais vecums samazinās		
sieviešu nodarbinātības pieaugums	%	>10 Vai nav pārāk ambiciozi?	
dzimstības pieaugums			
Darba vietu skaita palielinājums (algotie un pašnodarbinātie, pilna darbalaika ekvivalentā)	skaitis		Atbilstoši pasākuma mērķiem, ieteiktajiem iznākuma un rezultātu rādītājiem
Bruto pievienotās vērtības bāzes cenās palielinājums	% / EUR		

### 16.tabula Ieteikumi rezultāta rādītājiem (indikatīvs)

Rezultāta	Mērv.	Vērtība	Piezīmes
Lauku saimniecību vadītāju īpatsvars, kuriem ir izglītība lauksaimniecībā, kopējā lauku saimniecību vadītāju skaitā	%	40	
Samazinātas dažādas kontstatētās neatbilstības saimniecībās	%	5	
Izstrādāti inovatīvi produkti vai tehnoloģijas	skaitis	5	

1)Bruto pievienotās vērtības palielinājums	% vai EUR	10	Rādītājs ir izmantojams, kaut arī ir zināmas problēmas sakarā ar gala preču cenu svārstībām. Tiesa, jāprecizē, vai tas ir atbalsta saņēmējiem vai lauksaimniecībai kopumā - ieteicams atbalsta saņēmējiem. Ja 10% palielinājums ir domāts lauksaimniecībai kopumā, tad ņemot vērā, ka pievienotā vērtība lauksaimniecībā pēdējos gados bija ap 200 milj. LVL, 10% palielinājums ir 20 milj. LVL gadā. Tas nozīmē, ka ar atbalsta summu 230 milj. LVL plānots panākt pievienotās vērtības palielinājumu par 20 milj. EUR gadā. Tas varētu būt pietiekami, kaut arī nav ambiciozi. Tomēr, ja šis rādītājs ir atbalsta saņēmējiem (kas labāk atbilstu rezultāta indikatora līmenim), tad mērķis ir ļoti piesardzīgs un ir jautājums, cik racionāli tiks izmantots atbalsts.
2) Lauku saimniecību skaita pieaugums vidējo un lielo saimniecību grupā (SI 15-100 un 100-500 tūkst. EUR)	%	5	Šis rādītājs varētu palielināties arī uz mazo saimniecību skaita samazināšanās rēķina. Saimniecību īpatsvara pieaugums pats par sevi nav mērķis – līdz ar to tas varētu nebūt labākais rezultāta rādītājs.
Papildus darba vietas atbalsta saņēmējam (ieskaitot pašnodarbinātās personas)	skaitis		Atbilstoši pasākuma mērķiem. Tā kā pasākuma ietvaros plānots sasniegt dažādus mērķus – gan inovācijas, gan vides, gan konkurētspējas, gan izmaksu samazināšanas, gan ieņēmumu palielināšanas, šāds rādītāju kopums varētu pilnvērtīgāk atspoguļot mērķu dažādību. Piemēram, ja ar 23 milj. LVL plānots atbalstīt 50 saimniecības ar mērķi palielināt energoefektivitāti (5B), tad ir nepieciešams mērķis, par cik daudz plānots samazināt enerģijas patēriņu un samazināt ražošanas izmaksas. Ja vidēji vienu atbalsta saņēmēju 5B grupā ir plānots atbalstīt ar 460 tūkst. LVL, tad efektam ir jābūt diezgan nozīmīgam un proporcionālam atbalsta summai.
Izmaksu samazinājums uz produkcijas vienību atbalsta saņēmējam	% vai EUR		
Ieņēmumu palielinājums uz vienu produkcijas vienību (vai hektāru) atbalsta saņēmējiem	% vai EUR		
Inovātīvo produktu pārdošanas apjomi	EUR		
Enerģijas patēriņa samazinājums uz saražotās produkcijas vienību	% vai EUR		
Emisiju samazinājums uz saražotās produkcijas vienību atbalsta saņēmējam	% vai m3		
1) Saražoto vietējo lauksaimniecības produktu (piena) pārstrādes pakāpe	%	80	Rādītājs ir sasniedzams, ja mērķtiecīgi tiks atbalstīti vertikāli integrēti piena pārstrādes uzņēmumi, tostarp stratēģiskos projektos
2)Saimniecības, no kurām tiks iepirkta lauksaimniecības produkcija	skaitis	2000	
Projektu rezultātā ražošanā ieviestie produkti, kuri ir pilnīgi jauni Latvijā vai kuriem ir būtiski uzlabotas to īpašības	skaitis		Nepieciešams mērīt arī 1A tematiskā mērķa sasniegšanas pakāpi, īstenojot pasākumu
Vertikāli integrētos uzņēmumos pārstrādātā piena īpatsvars kopējā valstī pārstrādātajā pienā	%		Nepieciešams mērīt arī 3A tematiskā mērķa sasniegšanas pakāpi, kādā mērā primārie ražotāji ir integrēti pārtikas ķēdē

Rekonstruētās meliorācijas sistēmas: privātās publiskās	km km	4600 2500	Rādītāji nedod iespēju novērtēt mērķa sasniegšanu. Meliorācija kilometros nav pašmērķis. Mērķis ir, pateicoties meliorācijai, palielināt saimniecību ražību un līdz ar to konkurētspēju. Tāpat mērķis varētu būt vairāk ražot, iesaistot ražošanā zemi, kura līdz meliorācijas pasākumam nebija iesaistīta.
Ieņēmumu palielinājums uz vienu produkcijas vienību (vai hektāru) atbalsta saņēmējiem un saimniecībām meliorācijas ietekmes zonā	% vai EUR		Pateicoties meliorācijai, vajadzētu palielināties ražībai un līdz ar to saimniecību ieņēmumiem meliorācijas ietekmes zonā.
Bruto pievienotās vērtības palielinājums atbalsta saņēmējiem un saimniecībām meliorācijas ietekmes zonā	% vai EUR		Rādītājs papildinātu iepriekšējo, jo ieņēmumu palielinājums varētu notikt arī citu faktoru ietekmē (piemēram, uz izmaksu palielināšanas rēķina). Šis rādītājs atspoguļotu saimniecību attīstību kompleksā un būtu izmantojams ietekmes indikators aprēķinos
Rekonstruētās meliorācijas sistēmas: privātās meža zemēs privātās LIZ publiskās	km km km	3000 1600 2500	Dalot atbalstu meža zemju un LIZ saimniecībām ir iespējams veikt būtisku iegulījumu nolietoto meliorācijas sistēmu atjaunošanā, kas mežsaimniecībā ir īpaši būtiski.
Jaunradītie uzņēmumi	skaits	150	Atbalstu 92 milj. EUR apmērā plānots piešķirt 500 atbalsta saņēmējiem, tātad viens atbalsta saņēmējs vidēji saņemtu 185 tūkst. EUR. Ja kā pasākuma rezultāts ir plānoti vien 150 jaunradītie uzņēmumi (un ņemot vērā, ka citu rezultāta indikatoru nav), tad tā varētu būt ne visai racionāla līdzekļu izlietošana. Turklāt jaunradīto uzņēmumu skaits īsti nedod priekšstatu par to, kas ir noticis. Piemēram, ja, saņemot 185 tūkst. EUR atbalstu, ir izveidots uzņēmums ar 5 tūkst. EUR apgrozījumu un 1 nodarbināto, tas varētu būt pavisam cits rezultāts, salīdzinot ar 1 milj. EUR apgrozījumu un 50 darbiniekiem.
Papildus darba vietas atbalsta saņēmējam (ieskaitot pašnodarbinātās personas)	skaits		No LAP apraksta secināms, ka viena no galvenajām problēmām laukos ir apdzīvotība. Lai saglabātu lauku apdzīvotību, ir kritiski svarīgi veidot jaunas darbavietas.
Bruto pievienotās vērtības palielinājums atbalsta saņēmējiem	% vai EUR		Šis rādītājs atspoguļo ekonomisko attīstību un pievienotās vērtības radīšanu laukos.
Saimniecību vadītāju skaita vecumā līdz 55 gadiem īpatsvars kopējā vadītāju skaitā	%	50	Vadītāju īpatsvars līdz 55 gadiem var arī palielināties, samazinoties vadītāju, kas vecāki par 55 gadiem skaitam, un neliecināt par pozitīvu virzību. Jaunie lauksaimnieki laukos nav pašmērķis – jaunie lauksaimnieki ir vajadzīgi, lai attīstītu saimniecības – tieši tam arī jāpievērš uzmanība.
Papildus darba vietas atbalsta saņēmējam (ieskaitot pašnodarbinātās personas)	skaits		No LAP apraksta secināms, ka viena no galvenajām problēmām laukos ir apdzīvotība. Lai saglabātu lauku apdzīvotību, ir kritiski svarīgi veidot jaunas darbavietas.
Bruto pievienotās vērtības palielinājums atbalsta saņēmējiem	% vai EUR		Šis rādītājs atspoguļotu ekonomisko attīstību un pievienotās vērtības radīšanu laukos.
Mazo saimniecību pārveide par vidējām atbalstīto saimniecību grupā	skaits	1750	Vienmēr labāk vērtēt palielinājumu (% vai EUR) nekā pārvietošanos no grupas uz grupu. Ja ir pieejami dati par palielinājumu, pārvietošanos var izrēķināt.
Atbalsta saņēmēju ieņēmumi no produkcijas realizācijas palielinājums	% vai EUR		Atbalsts mazajām lauku saimniecībām ir vērsts uz saimnieciskās darbības aktivitātes palielināšanu, kā rezultātā vajadzētu palielināties saimniecību ieņēmumiem no saimnieciskās darbības (produkcijas

			realizācijas).
Atbalsta saņēmēju ienākumu no produkcijas realizācijas palielinājums	% vai EUR		Tā kā tieši ienākumu (ne ieņēmumu) palielinājums ir svarīgs lauku mājsaimniecībām, būtu jānovērtē arī šis rādītājs.
Papildus darba vietas atbalsta saņēmējam (ieskaitot pašnodarbinātās personas)	skaitis		Ņemot vērā, ka atbalsta saņēmēju augstākā apgrozījuma robeža ir 15000 EUR, iespējama pozitīva ietekme uz darba vietām.
Nodrošināta-efektīva lauksaimnieciskā ražošana LIZ platībās	ha	<del>800 000</del> / 900 000	Šāds rādītājs tikai daļēji atbilst galvenajai pasākuma prioritātei 4A.
Saglabāts un palielināts PPG īpatsvars LIZ platībās	%	35	Šāds rādītājs tiešāk saistāms ar pasākuma galveno prioritāti 4A. 2011. gadā bija 28%.
Ekstensīvi apsaimniekotas aramzemes īpatsvars LIZ	%		
Atbalsta saņēmēju ienākumu palielinājums (t. sk. daļējumā pēc tā, cik atbalsta saņēmējs realizē produkciju tirgū)	% / EUR		Atbalsta saņemšanas laikā MLA maksājumi palielina saimniecību citus ieņēmumus, radot arī ienākumu palielinājumu.
Papildus darba vietas atbalsta saņēmējam (ieskaitot pašnodarbinātās personas)	skaitis		Saglabātā lauksaimnieciskās darbības aktivitāte pozitīvi ietekmēs nodarbinātību.
<del>Saglabāta-efektīva lauksaimnieciskā ražošana LIZ platībās</del>	<del>ha</del>	<del>800 000</del>	
LIZ platība teritorijās ar dabas ierobežojumiem	ha	800 000	LIZ jēdziens pats par sevi apzīmē saimniecisko ražošanu, tomēr nav pamata uzskatīt, ka atbalsts sekmē efektīvu ražošanu
Aramzemju īpatsvars teritorijās ar dabas ierobežojumiem	% no LIZ		Raksturo, vai tiešam notiek ražošana vai atbalstu izmanto atmatu uzturēšanai
1) LIZ platības, kurās tiek ievērotas: augsnes kvalitātes prasības; ūdens kvalitātes prasības;	ha	84 500	
LIZ platības, kurās tiek nodrošināta bioloģiskās daudzveidības saglabāšana <a href="#">un uzlabošana</a>	ha	40000	
1) Ļoti reto ES nozīmes zālāju biotopu (6120*, 6210, 6230*, 6410) īpatsvars bioloģiski vērtīgo zālāju platībās	%	40	Konceptuāli šāds rādītājs ir atbalstāms, tomēr tad LAP ir jāiekļauj informācija par ES biotopu sadalījumu BDUZ platībās, lai novērstu dažādas interpretācijas. Pietiekami specifisks, tāpēc to ieteicams pārcelt kā ietekmes rādītāju.
2) Zālāju platību, kurās tiek nodrošināta bioloģiskās daudzveidības saglabāšana <a href="#">un uzlabošana</a> , īpatsvars kopējā bioloģiski vērtīgo zālāju platībā	%	80	Rādītājs atbalstāms. Tas pat ir salīdzinoši ambiciozs. Esošie nosacījumi potenciāli to varētu nodrošināt, jo nebūs ļoti vēlās pļaušanas un netiks pieļauta smalcināšana .
1) Dārzkopības platības, kurās tiek ievērotas: augsnes kvalitātes prasības;	ha	<del>3000</del> / 4500	
ūdens kvalitātes prasības;	ha	3000	Ūdens kvalitātes uzlabošanai rādītājā atstājamas mazākas platības, jo pasākums tieši vērst uz 4C prioritāti un 4B ietekmē mazāk.
2) Integrēti apsaimniekoto dārzkopības platību īpatsvars kopējā dārzkopības platībā	%	<del>24</del> / 40	Ja palielinās platības, sagaidāms arī to īpatsvara pieaugums kopējā struktūrā. Būtiski arī LAP norādīt kopējo platību, no kuras rēķina %, jo iespējamas dažādas interpretācijas.
1) LIZ platības, kurās tiek ievērotas: augsnes kvalitātes prasības;	ha	80 000	

ūdens kvalitātes prasības;	ha	80 000	
2) LIZ platību, kurās tiek piemērotas videi draudzīgas saimniecības metodes, īpatsvars kopējā īpaši jutīgajā LIZ	%	23	Rādītājs atbalstāms, bet LAP definējama LIZ platība NJT. Pēc LAD 2012. gada lauku bloku slāņa sanāk, ka NJT ietilpst 327 235 ha.
<del>1) LIZ platības, kurās tiek ievērotas: augsnes kvalitātes prasības; ūdens kvalitātes prasības;</del>	<del>ha ha</del>	<del>80 000 80 000</del>	Pasākuma ietekme jārēķina atbilstoši meliorēto teritoriju platībai, balstoties uz meliorācijas sistēmu projektiem
Ar buferjoslām aprīkoto ūdensteču īpatsvars meliorācijas sistēmās	%		Vairumā gadījumu nebūs iespējams aprīkot ar buferjoslām visus grāvjus sistēmā, tāpēc ietekmes uz iznesi novērtēšanai būtiski zināt, procentuālu cik lielu noteces daudzumu ietekmēs buferjoslas
Pasākuma ietekmēto meliorēto lauksaimniecības zemju platība ar pazemes drenāžu	ha		Ar pazemes meliorāciju aprīkotās platībās lielākā daļa izneses notiek caur drenu caurulēm, tāpēc buferjoslu ietekme šādās platībās nav jārēķina vai jāpielieto empīriski noteikts ietekmes samazinājuma koeficients
Buferjoslu garums un platība	km un /ha		Parāda līdzekļu izlietojuma efektivitāti
Buferjoslu procentuālā platība no ietekmēto LIZ platības	%	-	Nepieciešams ietekmes uz SEG emisijām novērtēšanai
Meliorēto LIZ platība, kuru radītās izneses samazina buferjoslas, t.sk. nodalot sistēmas ar pazemes un virszemes meliorācijas sistēmu	%	-	Precizējums atbilstoši nākošajā rindā dotajam komentāram
<del>2) LIZ platību, kurās tiek piemērotas videi draudzīgas saimniecības metodes, īpatsvars kopējā īpaši jutīgajā LIZ</del>	<del>%</del>	<del>23</del>	Jāprecizē, ka runa ir par meliorētajām zemēm, t.i. meliorācijas sistēmām. Atbalstu jārēķina, balstoties uz meliorācijas sistēmu projektiem un tehniskā stāvokļa novērtējumu. Būtiski nodalīt pazemes meliorācijas sistēmas, uz kurām buferjoslu ierīkošana atstās niecīgu ietekmi
Ar bioloģiskās lauksaimniecības metodēm apstrādātās LIZ īpatsvars kopējā LIZ platībā	%	12	
Ar bioloģiskās lauksaimniecības metodēm saražotā produkcijas apjoma īpatsvars kopējā dažādu produkcijas veidu (graudaugi, piens, kartupeļi, gaļa, dārzeņi, augļi, medus u.c.) apjomā.	%		Katram produkcijas veidam jāparedz pieaugums.
Ar bioloģiskām metodēm saražotā produkcija	tonnas		Primāri jāatbalsta ražošana, nevis zemes uzturēšana noteiktā stāvoklī
Ar bioloģiskām metodēm saražotās produkcijas īpatsvars no kopējās lauksaimniecības produkcijas	%		Kritērijs norādīs uz produktivitātes izmaiņām bioloģiskajās saimniecībās dažādām produktu kategorijām
LIZ platības, kurās tiek nodrošināta bioloģiskās daudzveidības saglabāšana un uzlabošana	ha	40 000 / 30 000	Atbalstāmā platība būs mazāka
<del>Saglabāta bioloģiskā daudzveidība meža zemju platībās</del>	<del>ha</del>	<del>30 000</del>	-
Natura 2000 teritoriju platība, salīdzinot ar iepriekšējo periodu	%	100	
Saglabāta bioloģiskā daudzveidība meža zemju platībās	ha	30 000	
Jaunaudžu īpatsvars privātajos mežos, kurās veikti oglekļa piesaistes pasākumi	%	8	
Pāraugušu audžu īpatsvars privātajos mežos, kurās veikti oglekļa piesaistes pasākumi	%	?	Nav zināms cik lielu daļu teritorijas plānots apsaimniekot izmantojot plānotās 3 aktivitātes.

Mazvērtīgu audžu īpatsvars privātajos mežos, kurās veikti oglekļa piesaistes pasākumi	%	?	
Jaunaudžu īpatsvars privātajos mežos, kurās veikti oglekļa piesaistes pasākumi, ja vienlaicīgi ar nākotnes koku kopšanu veikta to atzarošana	%	?	
Jaunaudžu kopšanā iegūtie koksnes produkti	tonnas sausasnas gadā		Saražotais biokurināmais un citi koksnes sortimenti
apmežotās neizmantojās LIZ	ha	5500	
apmežoti krūmāji	ha	500	Krūmāji ir viens no visnefektīvākajiem zemes izmantošanas veidiem, kā arī to bioloģiskā vērtība ir salīdzinoši zema. Tādēļ pastiprināti būtu jāatbalsta šo teritoriju apmežošana.
1) Kopējās ar ražotāju grupu stāpniecību pārdotās produkcijas apjoma pieaugums	%	20	
2)Kopējais ražotāju grupu biedru skaita pieaugums	%	40	
Ieņēmumu palielinājums uz vienu produkcijas vienību (vai hektāru) atbalsta saņēmējiem - ražotāju grupā iesaistītām personām	%		Pasākuma pozitīvā ietekme ir sagaidāma, palielinot lauksaimnieku iespējas realizēt savu produkcija par augstākām cenām.
Izmaksu samazinājums uz produkcijas vienību atbalsta saņēmējam	%		Pasākuma pozitīvā ietekme ir sagaidāma, palielinot lauksaimnieku iespējas samazināt izmaksas.
1) Kopējās ar ražotāju grupu stāpniecību pārdotās produkcijas apjoma pieaugums	%	20	Abi rādītāji mežsaimniecībā būtu nosakāmi atsevišķi, jo līdz šim mežsaimniecībā nav izvairotas ražotāju grupas, līdz ar to pašu jebkādi pieaugumi vērtējami vairāk par 100%.
2)Kopējais ražotāju grupu biedru skaita pieaugums	%	40	
m/s iesaistīto saimniecību kopplatība	ha	1600	Projektam ir jāapvieno pietiekoši plašs īpašnieku loks, nevis pārstāvēt šauru kaimiņīpašnieku loku
m/s projektos iesaistītās saimniecības, kas ir mazākas par 50 ha	%	70	Tā panāktu nozares vajadzības, uzsākot mazo un vidējo meža īpašnieku apvienošanu. Reizē izslēdzot risku, ka finansējumu apgūst lielas profesionālie mežīpašnieki
Vidēji vienā meža ugunsgrēkā izdegusī platība	ha	>1,5	
Vidēji vienā meža ugunsgrēkā izdegusī platība	ha	>1,5	
Savlaicīgi identificētie ugunsgrēki	%	90	Nepieciešams noteikt ieguldīto līdzekļu efektivitāti
Atjaunotas bojātās audzes no kopējo to platības	%	.>20%	Lai nezaudētu ražošanas potenciālu ļoti lielā teritorijā, tad nepieciešams atbalstīt šo teritoriju atjaunošanu.
1) Rekonstruēti un uzbūvēti ceļi	km	2 000	noteikti kritēriji vajadzību novērtēšanai
2) Iedzīvotāju skaits, kas gūst labumu no investīcijām	skaitis	510 000	pietiekams, bet apspriešanās nepieciešamas iesaistīt plašāku iedzīvotāju loku
3) Lauksaimniecības uzņēmumu skaits, kas gūst labumu no investīcijām	skaitis		Pasākums nodrošinās l/s uzņēmumus ar pievadceļiem. Var būt, ka no viena projekta labumu gūst vairāki lauksaimnieki. To vajadzētu mērit, vēlāk analizējot attiecināt pret kopējo tirgum ražojošo saimn. skaitu
1) Atbalstītās vietējās rīcības grupas	skaitis	32	pietiekams

2) Vietējo attīstības stratēģiju ietvaros finansēto projektu skaits	skaits	5 000	pietiekams
3) Iedzīvotāju skaits, kas gūst labumu no LEADER pasākumiem	skaits	660 000	pietiekams
Stratēģisko mērķu sabalansēta sasniegšana, stipro pušu izmantošana, draudu mazināšana (SVID); radīti uzņēmumi un darbavietas			Salīdzinot ar iepriekšējo periodu, palielināta atbalsta intensitāte; mikro un MVU līdzfinansējuma apjoms bija šķērslis pasākuma izmantošanai
sakārtoti objekti	skaits		
izveidotas NVO, kas sniedz sociālos pakalpojumus	skaits		
jaunradīti sociālie pakalpojumi	skaits		
sakārtoti objekti	skaits		Apgūtā pieredze uzlabo projektu kvalitāti, kontaktu veidošanos nacionālā un ES līmenī, sekmē inovatīvus risinājumus
iniciatīvas	skaits		
jaunradīti sociālie pakalpojumi	skaits		
apgūtās pieredzes rezultātā pieteikti projekti	skaits		
iedzīvotāji, kas gūst labumu	skaits	660 000	
VRG, kas saņem atbalstu	skaits	32	
Papildus darba vietas atbalsta saņēmējam (ieskaitot pašnodarbinātās personas)	skaits		No LAP apraksta secināms, ka viena no galvenajām problēmām laukos ir apdzīvotība. Lai saglabātu lauku apdzīvotību, ir kritiski svarīgi veidot jaunas darbavietas
Bruto pievienotās vērtības palielinājums atbalsta saņēmējiem	% vai EUR		Šis rādītājs atspoguļotu ekonomisko attīstību un pievienotās vērtības radīšanu laukos.



## 2. PIELIKUMS IETEIKUMI SITUĀCIJAS APRAKSTA UZLABOŠANAI

1.tabula. Lauksaimniecības nozares raksturojuma (3.5.nodaļa) ieteicamā struktūra

Apakšnodala	Nepieciešamie konteksta rādītāji	Pamatojums
Lauksaimniecības nozares devums tautsaimniecībā un laukos	<p>Nepieciešamie konteksta rādītāji (KR):</p> <ul style="list-style-type: none"> <li>• <b>ekonomikas struktūra</b> (55. KR “Structure of the Economy”);</li> <li>• <b>ienākumi lauksaimniecībā</b> (61. KR “Income in agriculture sectors”);</li> <li>• <b>ienākumu līmenis lauksaimniecībā</b> (79. KR “Income level in agriculture sector”).</li> <li>• <b>IKP uz vienu lauksaimniecībā nodarbināto</b> (63. KR “GDP/person employed in agriculture and non-agriculture”).</li> </ul> <p>Nepieciešamie konteksta rādītāji:</p> <ul style="list-style-type: none"> <li>• <b>lauku saimniecību struktūra</b> (40. KR „Farm structure”) (NUTS-3): <ul style="list-style-type: none"> <li>○ lauku saimniecību skaits;</li> <li>○ lauku saimniecību kopējā LIZ platība;</li> <li>○ lauku saimniecību skaita sadalījums pēc LIZ platības;</li> <li>○ lauku saimniecību sadalījums pēc ekonomiskā lieluma;</li> <li>○ lauku saimniecību darbaspēks (kopējais lauksaimniecības darba vienību skaits).</li> </ul> </li> </ul>	<p>Būtisku Latvijas lauksaimniecībai raksturīgu problēmu atklāj fakts, ka lielākā daļa saimniecību tirgus produkciju neražo (ieteicamais rādītājs – saimniecību, kas ražo produkciju tirgum, īpatsvars kopējā saimniecību skaitā, NUTS-3 līmenis).</p> <p>Tāpēc lauksaimniecības sadaļas analīzē ir svarīgi nodalīt saimniecības, kuras darbojas tirgū, no tām, kuras produkciju ražo pašpatēriņam. Ja saimniecība (vai mājsaimniecība) savām vajadzībām audzē gurķus vai ābolus, tā nav uzskatāma par lauksaimniecības nozares elementu. No nozares konkurētspējas viedokļa nav svarīgi, kāda šajā pašnodrošinājuma saimniecībā ir ražība un produktivitāte, jo šī produkcijas nenonāk tirgū. Produkcijas ražošana pašpatēriņam ir uzskatāma par sociālo elementu.</p> <p>Lauksaimnieciskās ražošanas rādītāju analīze dažāda lieluma lauku saimniecību grupās dod papildus informāciju par resursu izmantošanas efektivitāti, kā arī galvenajām lauku saimniecību attīstības tendencēm un problēmām, ļaujot precīzāk identificēt potenciālās atbalsta mērķgrupas.</p> <p>Lai identificētu būtiskas ar lauku saimniecību struktūru saistītas problēmas Latvijas lauksaimniecībā, papildus ieteicams analizēt arī lauku saimniecību vidējās LIZ platības dinamiku (ieteicamais rādītājs - lauku saimniecību vidējā LIZ platība, NUTS-3 līmenis) un dažādas specializācijas saimniecības (ieteicamais rādītājs – specializēto saimniecību skaits, NUTS-3 līmenis, dažādas platības saimniecību grupas).</p>
Līdzšinējā atbalsta politika	<p>Šajā sadaļā ieteicams izvērtēt 2007.-2013.gada plānošanas perioda atbalsta pasākumus, kas ietekmēja lauksaimniecisko ražošanu, lai noteiktu to lietderību, identificētu galvenos veiksmes faktoros un nākamajam plānošanas periodam pārņemamo pieredzi. Svarīgs ir atbalsta pasākumu rezultātā iegādāto pamatlīdzekļu, uzbūvēto ēku raksturojums un to salīdzinājums ar kopējo nozarē.</p>	

	Galveno problēmu un pasākumu realizēšanā pieļauto kļūdu analīze ļauj pieņemt pamatotus politikas lēmumus par pasākumu saturu un to ieviešanas kārtību 2014.-2020.gadu periodā.	
<b>Ražošanas faktoru analīze lauksaimniecībā</b>	<u>Zemes resursi</u> Nepieciešamie konteksta rādītāji: <ul style="list-style-type: none"> <li>• <b>LIZ sadalījums pēc lietošanas veida, % (39. KR „Agriculture land use”)- aramzeme, ilggadīgie stādījumi, pļavas un ganības (NUTS-3).</b></li> </ul> Ieteicamie papildus konteksta rādītāji: <ul style="list-style-type: none"> <li>• <b>neizmantotās LIZ platības (NUTS-3).</b></li> </ul>	Zeme ļoti bieži ir neaizstājams resurss lauksaimnieciskajā ražošanā, tāpēc ir nepieciešama detalizēta analīze par tās izmantošanu un pieejamību, kā arī izmantošanas potenciāla identificēšana. Informācija par zemes resursu izmantošanu Latvijā ir apkopota un analizēta arī Latvijas Valsts auglīkopības institūta realizētajā projektā „Lauksaimniecības zemes izmantošanas efektivitātes un iespēju novērtējums” <sup>23</sup> . Pilnīgai situācijas raksturošanai LAP būtu ieteicams apskatīt un analizēt vēl vairākus rādītājus, kas atspoguļo galvenās ar LIZ izmantošanu saistītās problēmas. LIZ pieejamību lielā mērā nosaka tirgus cenas svārstības (ieteicamais rādītājs – <i>LIZ tirgus cena</i> , NUTS-3 līmenis). Lai novērtētu situāciju LIZ īpašuma jomā un izdarītu secinājumus par tās pieejamību un korelētu to ar zemes cenas rādītājiem, ieteicams analizēt LIZ īpašuma statusa dinamiku (ieteicamie rādītāji – <i>īpašumā un nomā esošā LIZ</i> , NUTS-3 līmenis).
	<u>Agroklimatiskie apstākļi</u> Agroklimatisko apstākļu ietekme lauksaimnieciskajā ražošanā ir definējama kā viens no risku veidiem. Klimatiskie apstākļi var negatīvi ietekmēt augkopības kultūru ražību, produkcijas kvalitāti, paaugstina ražošanas izmaksas. Lauksaimnieciskajai ražošanai nelabvēlīgos gados veidojas lielas nenovāktu kultūraugu platības un ražas zudumi, kas rada papildus izmaksas gan zemniekiem, gan atsevišķos gadījumos arī valsts budžetā kompensāciju maksājumu veidā. Savukārt atšķirības augsnes kvalitātes rādītājos rada nevienlīdzīgas iespējas augstu lauksaimniecības kultūru ražības iegūšanā. Lai novērtētu agroklimatisko apstākļu ietekmi un noteiktu ieteicamo risku vadības sistēmas ieviešanas mehānismu, jāanalizē galvenie lauksaimnieciskās ražošanas rādītāji, kurus tiešā veidā ietekmē agroklimatisko apstākļu svārstības vai objektīvās atšķirības. Agroklimatisko apstākļu ietekmes raksturošanai nav piemērojams neviens no Eiropas Komisijas ieteiktajiem kontekstā rādītājiem. Klimatisko apstākļu ietekmes novērtēšanai ieteicams analizēt galveno lauksaimniecības kultūraugu ražības un noteikt svārstību amplitūdu (ieteicamais rādītājs – <i>graudaugu, kartupeļu un atklāta lauka dārzeņu ražības</i> , NUTS-3	

<sup>23</sup> [http://www.lvm.lv/lat/lvm/zinatniskie\\_petijumi/jaunumi/?doc=15041](http://www.lvm.lv/lat/lvm/zinatniskie_petijumi/jaunumi/?doc=15041)

	<p>līmenis).</p> <p>Zemes kvalitāte lielā mērā nosaka, cik ienesīga var būt lauksaimniecība vienā vai citā reģionā, ko ir ieteicams atspoguļot dokumentā (ieteicamais rādītājs – <i>LIZ kvalitatīvais novērtējums ballēs</i>, Valsts Zemes dienesta dati<sup>24</sup>).</p> <p>Latvijai raksturīgs pietiekami augsts nokrišņu līmenis, tāpēc meliorācijas sistēmu esamība un optimāla darbība ir priekšnosacījums ne tikai konkurētspējīgu augkopības kultūru ražību iegūšanai, bet daudzos gadījumos – arī LIZ izmantošanas iespējām lauksaimniecībā vispār. Latvijā 350 tūkst. ha platībā meliorācijas sistēmas vairs nestrādā projektētajā režīmā. Kopš 1993.gada nenotiek jaunu meliorācijas sistēmu būvniecība. Esošo meliorācijas sistēmu darbības ilgums tika prognozēts līdz 50 gadiem, ar nosacījumu, ka tiek veikta regulāra sistēmu kopšana. 20% no visām izbūvētajām meliorācijas sistēmām ir vecākas par 40 gadiem. Vairāk nekā 220 tūkstoši ha meliorēto platību aizaugušas ar nezālēm, krūmiem vai pārpurvojušās. Pieaug izmaksu slodze lauksaimniecībā vēl izmantoto zemju uzturēšanā (meliorācijas sistēmas, kaļķošana) (Boruks A. Dabas apstākļi un to ietekme uz agrovidi Latvijā. LR Valsts zemes dienests, Rīga, 2004; 166.).</p> <p>Tāpēc svarīgi raksturot meliorācijas sistēmu stāvokli valstī (ieteicamais rādītājs – <i>meliorētās platības</i>, VSIA „Zemkopības ministrijas nekustamie īpašumi” dati). Būtu lietderīgi ietvert informāciju par klimata izmaiņu prognozēm turpmākajiem 100 gadiem. Tas ir būtiski, galvenokārt, meža nozarei, bet saistībā ar mitrzemju apsaimniekošanu un meliorācijas sistēmai – arī lauksaimniecībai, jo tie ir ilgtermiņa ieguldījumi.</p> <p>Vēl viena problēma ir saistīta ar zemes pārskābināšanos. Problēmas aprakstā var izmantot datus par zemes kaļķošānu (ieteicamais rādītājs – <i>augšnes kaļķošana</i>, VAAD dati<sup>25</sup>).</p>
<p><u>Darbspēks</u></p> <p>Nepieciešamie konteksta rādītāji:</p> <ul style="list-style-type: none"> <li>• <b>nodarbinātības attīstība lauksaimniecībā</b> (8. KR „<i>Employment development of primary sector</i>”) – nodarbināto skaits lauksaimniecībā;</li> <li>• <b>darba ražīgums lauksaimniecībā</b> (6. KR „<i>Labour productivity in agriculture</i>”) - kopējā (bruto) pievienotā vērtība bāzes cenās uz vienu lauksaimniecības darbaspēka vienību.</li> </ul>	<p>Darbspēka pieejamības un izmantošanas novērtēšanai jebkurā tautsaimniecības nozarē ir svarīgi vairāki aspekti: darbaspēka pieejamība kvantitatīvajā un kvalitatīvajā aspektā, kā arī darbaspēka cena.</p> <p>Ekspertu grupa uzskata, ka minētie rādītāji ir jāanalizē tikai par uz tirgu orientētu saimniecību grupu, aprēķinos neiekļaujot pašpatēriņa saimniecības. Pašpatēriņa saimniecību iekļaušana statistikā dod nepareizu priekšstatu par situāciju nozarē.</p> <p>Situācijas aprakstā ieteicams aplūkot nodarbinātības attīstību un darba ražīguma rādītājus lauksaimniecībā reģionu un saimniecību lieluma griezumā.</p> <p>Darbspēka pieejamību raksturo arī darba samaksas līmenis konkrētajā nozarē, tāpēc ieteicams analizēt darba samaksas līmeni lauksaimniecībā, salīdzinājumā ar vidējo darba samaksu tautsaimniecībā (ieteicamais</p>

<sup>24</sup><http://www.vzd.gov.lv/sakums/publikacija-un-statistika/publikacija/?id=178>

<sup>25</sup><http://www.vaad.gov.lv/sakums/informacija-sabiedrībai/par-augsnu-agrokimisko-izpeti-un-minerala-slapekla-monitoringu.aspx>

		rādītājs – <i>lauksaimniecībā nodarbināto bruto darba samaksa</i> , NUTS-3 līmenis).
	<p><u>Kapitāls</u></p> <p>Nepieciešamie konteksta rādītāji:</p> <ul style="list-style-type: none"> <li>• <b><i>bruto pamatkapitāla veidošanās lauksaimniecībā</i></b> (8. KR „<i>Gross fixed capital formation in agriculture</i>”).</li> </ul>	<p>Veicot lauksaimniecības nozares kapitāla novērtējumu, svarīgi tādi aspekti kā kapitāla pieejamība, tā struktūra Latvijas reģionos un dažāda lieluma uz tirgu orientētās saimniecībās, ieguldījumu veikšanas intensitāte un to veicinošie faktori. Lai novērtētu jaunu kapitālieguldījumu nepieciešamību, ir jāanalizē arī esošo pamatkapitāla objektu stāvoklis.</p> <p>Eiropas Komisijas noteiktais konteksta rādītājs „Bruto pamatkapitāla veidošanās lauksaimniecībā” raksturo tikai kopējo pamatkapitāla grupu lielumu, bet, lai pamatoti identificētu potenciālās atbalsta piešķiršanas mērķgrupas, svarīgi analizēt arī ēku un tehnikas pieejamību Latvijas lauku saimniecībās gan reģionos, gan dažāda lieluma saimniecību grupās (ieteicamais rādītājs – <i>ēku un tehnikas nodrošinājums lauksaimniecībā</i>, NUTS-3, dažādas uz tirgu orientētas saimniecību lieluma grupas).</p> <p>Lai noskaidrotu pamatkapitāla atjaunošanas tendences, jāveic analīze par ieguldījumiem un nolietojumu lauksaimniecībā, bet informāciju par ieguldījumiem veicinošiem faktoriem atklāj dati par ES līdzfinansēto ieguldījumu īpatsvaru kopējos ieguldījumos (ieteicamie rādītāji – <i>ieguldījumi lauksaimniecībā, ES atbalsts ieguldījumiem, nolietojums lauksaimniecībā</i>, NUTS-3, dažāda ekonomiskā lieluma saimniecības). Papildus informāciju dod arī saimniecībās esošo tehnikas vienību vecuma struktūras analīze (ieteicamais rādītājs – <i>funkcionējošu tehnikas vienību skaits</i>, NUTS-3, dažāda lieluma saimniecības).</p> <p>Nozīmīgus šķēršļus lauksaimnieciskās darbības veiksmīgai attīstībai var radīt nesakārtota infrastruktūra, tāpēc šajā sadaļā var raksturot galvenās ar infrastruktūras jautājumiem saistītās problēmas.</p>
	<p><u>Uzņēmējdarbības spējas un zināšanas</u></p> <p>Nepieciešamie konteksta rādītāji:</p> <ul style="list-style-type: none"> <li>• <b><i>izglītība un zināšanas lauksaimniecībā</i></b> (4. KR “<i>Training and education in agriculture</i>”) – <i>lauku saimniecību vadītāju ar lauksaimniecības izglītību skaits</i>;</li> </ul>	<p>Lauksaimnieciskās ražošanas konkurētspēja ir tiešā veidā atkarīga no lauku uzņēmējiem un viņu spējām ieviest jaunākās tehnoloģijas un inovācijas, palielinot ražošanas efektivitāti. Svarīgs priekšnosacījums veiksmīgai un uz tirgu orientētai lauksaimnieciskajai darbībai ir atbilstoša lauku saimniecību vadītāju izglītība un kvalifikācija. Vērtējot no ražošanas efektivitātes un konkurētspējas aspekta, informācija par tirgum ražojošo lauku saimniecību īpatsvaru ir jāanalizē caur lauku uzņēmēju izglītības un vecuma struktūras prizmu, tā identificējot būtiskas problēmas Latvijas</p>

	<ul style="list-style-type: none"> <li>• <i>vidējais jauno lauksaimnieku – saimniecību pārņēmēju vecums (60. KR „Average age of young farmers taking over”);</i></li> <li>• <b>vecuma struktūra lauksaimniecībā (5. KR “Age structure in agriculture”).</b></li> </ul>	lauksaimniecības attīstībā.
<b>Atsevišķu lauksaimniecības sektoru raksturojums</b>	<p>Lauksaimnieciskās ražošanas daudzveidība atspoguļojas dažādo lauksaimniecības nozaru specifiskā un atšķirīgajā problēmjaūtājumu lokā. Tomēr lauksaimniecības situācijas apraksta kvalitātes uzlabošanas nolūkos ekspertu grupa iesaka veidot kopēju struktūru katram sektora aprakstam:</p> <ol style="list-style-type: none"> <li>1) galvenie ražošanu raksturojošie rādītāji un to tendences;</li> <li>2) tirgus (iekšējo un ārējo) situācijas analīze, eksporta tendences, attīstības potenciāls;</li> <li>3) attīstības problēmas un riski.</li> </ol> <p>Sektoru raksturojumā ir apskatāms arī jautājums par kooperāciju katrā no sektoriem.</p>	

2.tabula. Ieteikumi situācijas apraksta uzlabošanai

Rindko pas nr.	Ieteikums	Pamatojums
90-131	Papildināt situācijas aprakstu ar inovāciju definīciju: „Inovācijas ir Latvijā jauni produkti, pakalpojumi un tehnoloģijas, kas efektīvāk apmierina sabiedrības vajadzības un rada jaunus darbības (ekonomiskās, sociālās, tehnoloģiskās u.c.) un pārvaldības modeļus.”	Atbilstoši ELFLA regulas 9.panta 1.(g) punkta prasībai programmas saturā jāiekļauj apraksts par pieeju inovācijai. Tās definīcija ir saistīta ar situācijas aprakstu, SVID analīzi, izvēlēto prioritāšu pamatojumu un tās mērķu īstenošanai izvēlētas stratēģijas izveidi.
437	Aiz vārdiem “jaunaudžu kopšanai” papildināt ar: “efektīvai dabiski apmežojušos teritoriju apsaimniekošanai”.	Kā arī saskaņā ar Meža likumu, mežs, kurš atbilst meža definīcijai, bet atrodas uz nemeža zemes, 2015.gada 1.janvārī tiks reģistrēts kā mežs. [4] Tas nozīmē, ka palielināsies meža klātās platības, kuras lielākajā daļā ir aizaugušās lauksaimniecības zemes.
437	Aiz vārdiem “jaunaudžu kopšanai” papildināt ar: “mazvērtīgo un neproduktīvo mežaudžu nomaiņai”.	LAP ietvaros tā ir izvirzīta kā būtiska problēma, bet tā netiek atspoguļota aprakstā, kā būtiska teritorija mežaudžu ražības celšanai.
157	Papildināt punktu ar šādu informāciju: - Mežs pilda būtisku funkciju, piesaistot CO2, kas 2008. gadā sasniedza 948 miljonus tonnu apjomu, no kuriem lielākā daļa bija ieslēgta augsnē. Tai seko dzīvā biomasa, kurā uzkrāti ir 271,7 miljoni tonnu oglekļa; - Mežs katru gadu piesaista par 2,02% vairāk oglekli [3]	Nepieciešams norādīt meža būtisko lomu CO2 sekvestrēšanā.
434	Latvijā ir apmēram 150 000 privāto meža īpašnieku, kas atbilst 7,7% no kopējā iedzīvotāju skaita.	Informācija norādītu privātās mežsaimniecības nozīmi uz māsaimniecības līmenī.
Meža nozare	Nepieciešams papildināt ar sekojošu punktu: Valsts meža dienesta apkopotā informācija liecina, tad 2011. gadā mežs mākslīgi atjaunots 12,9 tūkst. ha platībā (37 % no atjaunotās meža kopplatības); valsts mežos mākslīgi atjaunoti 12 tūkst. ha (64 %), bet pārējo īpašnieku mežos – 1,7 tūkst. ha, kas ir 10 % no kopējās 2011. gadā atjaunotās meža platības pārējo īpašnieku mežos. Valsts meža dienesta informācija norāda, ka 2011. gadā Latvijā kopā atjaunoti 35,2 tūkst. ha meža, no kuriem pusi sastāda valsts meži – 17,6 tūkst. ha, pusi- pārējo īpašnieku meži – 17,6 tūkst. ha. [22]	Informācija atspoguļotu faktu pat meža atjaunošanas stāvokli privātajā mežsaimniecībā, kur tikai katrā desmitajā gadījumā izvēlas izmantot stādāmo materiālu, kas ne vienmēr var būt augstvērtīgs.

Meža nozare	Papildināt ar informāciju: - 25.4% īpašnieku norāda, ka sarežģīta dokumentu un projektu sagatavošana ES finansējuma apguvei; [1] - pastāv neskaidrības ar nodokļiem, kas meža īpašniekam būtu jāmaksā (19%) un, ka meža īpašniekus pārlietu ierobežo normatīvie akti (likumi, noteikumi) (18%) [1]	Tas var liecināt, ka arī ciršanas apliecinājumu ieguve ir sarežģīta daļai īpašnieku, kas nemudina tos uzsākt saimniecisko darbību. Kā arī ir citi iemesli, kas raksturo privātās mežsaimniecības situāciju valstī.
432	Norādīt empīrisku informāciju par cik palielinājusies pievienotā vērtība.	Sniegs lasītājam skaidru informāciju, ko autors vēlas pateikt.
434	Norādīt korektu atsauci uz 73.attēlu	Neprecizitāte
441	Papildināt ar informāciju cik liels meža ceļu tīkla blīvums ir privātajos mežos un cik ir a/s „Latvijas valsts meži” mežos. Tas būtiski parādīs esošo atšķirību un nepieciešamību investīciju piesaistei privātajā mežsaimniecībā.	Pamatojums: - atbilstoši VMD datiem 2010.gadā ir izbūvēti 163.9 km meža ceļu; - galvenokārt meža ceļi un infrastruktūra tiek izbūvēta (rekonstruēta) a/s „Latvijas valsts meži” apsaimniekotajos mežos - 30% no visiem meža īpašniekiem atzina, ka viņu īpašumā ir audzes, kurās nav iespējams veikt ciršanu, jo nav ceļa, pa kuru varētu tām piekļūt [1]
440	Papildināt ar informāciju cik daudz un kvalitātes meliorācijas sistēmu ir privātajos mežos un cik ir a/s „Latvijas valsts meži” mežos. Tas būtiski parādīs esošo atšķirību un nepieciešamību investīciju piesaistei privātajā mežsaimniecībā.	Pamatojums: - atbilstoši VMD datiem 2010.gadā ir izbūvētas (rekonstruētas) 134.897 km meliorācijas sistēmas; - galvenokārt meliorācijas sistēmas tiek atjaunotas a/s „Latvijas valsts meži” apsaimniekotajos mežos
442	Papildināt ar informāciju cik liels būtu pietiekamais apjoms jaunaudzju kopšanai, vai arī, cik % šobrīd tiek izkoptas jaunaudzes no nepieciešamā apjoma.	Tas atklātu faktisko jaunaudzju stāvokli un to kopšanas apjomu privātajā mežsaimniecībā.
Meža nozare vai sadaļa Meži	Saglabāt situācijas aprakstā informāciju un grafisko attēlu par bojā gājušajām audzēm. Kā arī papildināt informāciju, ka pēc 2011. gada novērojumu rezultātiem par praktiski veselīgiem kokiem atzīstami 84,0 % skuju koku un 91,2 % lapu koku	Norādītā informācija dod iespēju saprast meža bojājumu apmērus un nepieciešamo darbu apjomu, kāds nepieciešams ieviest, lai atjaunotu ievērojamā platībā meža audžu ražošanas potenciālu. Zināms, ka katru gadu meža audzes tiek bojāta ļoti ievērojamā skaitā, tajās zaudējot ražošanas potenciālu. [18]
Meži	Situācijas aprakstā akcentēt informāciju, ka mežs pilda unikālas vides aizsardzības funkcijas – tas aizsargā ūdeni (tā kvalitāti),	4.prioritāte nosaka, ka lauksaimniecībai un mežsaimniecībai ir būtiska ietekme uz vidi (ūdeni un augsnes).

	kura dēļ mežu apsaimniekošana gar ūdens tilpnēm un tecēm ir īpaša, kā arī mežs uzlabo gaisa kvalitāti.	
175	Norādīt, ka īpaši aizsargājamās dabas teritorijās mežsaimnieciskās darbības aizliegums ir 2,8% no kopējā meža zemes (nevis mežā) teritorijas, neizdalot īpašnieku struktūru, aizliegta kopšanas un galvenā cirte – 1,9%, aizliegta galvenā cirte – 3,1%, aizliegta kailcirte – 2,9% un saimnieciskās darbības ierobežojumiem – 10,1%. [13]	Pamatojums: būtiski norādīt, ka teorētiski lielā daļā meža zemju, kas ir noteiktas kā īpaši aizsargājamās dabas teritorijas, joprojām ir atvērtas mežsaimnieciskajai darbībai, t.sk. kailciršu veikšanai un galvenās ražas – koksnes ievākšanai.
175	Norādīt, ka aizsargājamo dabas teritoriju īpatsvars jau tagad gandrīz 2 reizes pārsniedz visu Ziemeļvalstu aizsargājamo mežu teritorijas īpatsvaru.	Pamatojums: produktīvo mežu noteikšana par īpaši aizsargājamām dabas teritorijām ir uzskatāma par draudu turpmākajai saimnieciskās ražošanas konkurētspējai mežā, jo nav noteikti limiti saudzējamo teritoriju izdalīšanai, kas padara šo procesu nekontrolējamu un haotisku.
Meža nozare	Atjaunot sākotnējā redakcijā esošo informāciju par kompensācijām, kas izmaksātas par saimnieciskās darbības ierobežojumiem.  Precizēt tekstu norādot, ka, līdz šim, noteiktie mežsaimnieciskie aprobežojumi ir daļēji kompensēti (6 174 196 latī; par platību 2577 ha,) no valsts budžeta, tomēr lielākā daļa īpašnieku joprojām to nav saņēmuši (kopumā ir jāizmaksā atlīdzība par 23 000 ha). [14]	Informācija norādīs pamatojumu kādēļ LAP ietvaros vēlas kompensēt īpašniekiem saimnieciski negūtos ieņēmumus.
Meža nozare	Papildināt ar informāciju: Latvijā vidēji uz vienu ha ir 17,7 m <sup>3</sup> mirušās koksnes [3]	Sākotnējā redakcijā pamatoti tika minēts, ka īpašnieki nesaņem atlīdzību par izdevumiem bioloģiskās daudzveidības uzturēšanai savos īpašumos, piemēram, ekoloģisko koku vai mirušās koksnes atstāšanu. Latvijā vidēji uz vienu ha ir 17,7 m <sup>3</sup> mirušās koksnes [3] (vairāk nekā likumdošanā ir noteikts), kas liecina par augstu bioloģisko vērtību esamību mežos.
189	189.punktā pēc trešā teikuma papildināt ar šādu informāciju: „Mežsaimnieciskās darbības ierobežojumi nosaka ne tikai tiešus zaudējumus negūtas peļņas izteiksmē, bet arī palielinātu meža bojājumu izplatīšanās risku,	Informācija atspoguļos faktisko situāciju.



	<p>piemēram, pēc vējgāzēm vai kaitēkļu izplatīšanās, ja netiek veikti preventīvi pasākumi. Tāpat, par būtisku draudu uzskatāma CO2 piesaistes samazināšanās un emisiju no nedzīvās koksnes palielināšanās aizsargājamās dabas teritorijās, kas jākompensē citādi, t.i. ar saimnieciskās darbības intensificēšanu pārējos mežos vai papildus radušos emisiju kompensēšanu ar emisiju samazinājumu citos tautsaimniecības sektoros.”</p>	
Meža nozare	<p>Papildināt aprakstu ar informāciju par ekosistēmu pakalpojumiem un arvien lielākos apjomos pielietoto izlases ciršu veikšanu.</p>	<p>Tāpat, sabiedrībā ir nepilnīgs priekšstats par aizsargājamo dabas teritoriju lomu ekosistēmu pakalpojumu nodrošināšanā un no Centrāleiropas aizgūto mežsaimniecības paņēmieni, piemēram, izlases ciršu ietekmi uz meža ainavu un dažādu meža funkciju īstenošanu. Piemēram, plaša izlases ciršu ieviešana krasi samazinās mežizstrādei pieejamās koksnes apjomu un var būtiski iedragāt Latvijas kurināmās koksnes tirgu, nerunājot par kokrūpniecību.</p>
278 vai saistītos punktus	<p>Papildināt ar informāciju, ka neizmantotajās lauksaimniecības zemēs var ieaudzēt mežu un energokultūras.</p>	<p>Neizmantotajās lauksaimniecības zemju platībās būtu iespējams audzēt gan mežu, gan biodegvielas ražošanai piemērotas enerģētiskās kultūras. Tomēr jāņem vērā, ka biodegvielas attīstība jāsaista ar inovāciju un labākas prakses pārņemšanu, lai ražošanā izmantotais enerģijas apjoms nepārsniegtu iegūtās biodegvielas enerģijas apjomu. [8]</p>
278 vai saistītos punktus	<p>Pēc meža nozares speciālistu vērtējuma apmežošanai var tikt paredzētas lauksaimnieciskais ražošanai neizmantotās mazauglīgās un lauksaimniecībai ekonomiski neizdevīgās vietās esošās zemes ar novērtējumu mazāku par 25 ballēm (dažāda līmeņa diskusijās tiek apspriesta arī robeža 30 balles). Situācijas apraksts būtu papildināms ar informāciju, cik šādu teritoriju sastāda no kopējiem lauksaimniecībā neizmantotajiem 300 000 ha. (Pēc nozares speciālistu aplēsēm tie varētu būt aptuveni 50 000 hektāri).</p> <p>2011. gadā valstī lauksaimniecībā neizmantotās zemēs ieaudzētas 4,8 tūkst. ha mežaudzes, no kurām 1,4 tūkst. ha reģistrētas kā plantāciju meži.[9]</p>	<p>„Kā liecina Lauku atbalsta dienesta apsekojuma rezultāti” Līdzīgus skaitļus par dabiski apmežotām lauksaimniecības zemēm uzrāda Meža statistiskā inventarizācija. Būtiski, ka aizaugušajās zemēs koksnes krāja attiecīgajās vecuma klasēs ir 3-4 reizes mazāka, nekā meža zemēs, neskatoties uz to, ka aizaugušās lauksaimniecības zemes pārstāv auglīgākos meža tipus. Tas nozīmē, ka investīcijām meža vērtības palielināšanā apmežotajās zemēs būs liela saimnieciska atdeve.</p>

<p>Meža nozare</p>	<p>Nepieciešams būtiskāk izcelt koksnes enerģijas nozīmi tautsaimniecībā un nākotnes attīstību atkarību no politiskiem lēmumiem.</p> <p>Enerģija, kas saražota no AER, 2007. gadā sastādīja 29,7% no Latvijas bruto iekšzemes enerģijas patēriņa [6] Kopējā enerģija, ko saražoja no koksnes 2007.gadā bija 4,5 milj. t (sausne)[3] Centralizētajā siltumapgādē pēdējos gados ievērojami samazinājies naftas produktu patēriņa īpatsvars, taču tos pamatā aizstājusi dabasgāzes izmantošana un salīdzinoši mazāk – koksne. AER īpatsvars centralizētās siltumenerģijas ražošanā laikā no 2000. gada līdz 2007. gadam ir pieaudzis nedaudz – no 11,3% līdz 15%. [7] Toties strauji ir pieaudzis koģenerācijas stacijās saražotās siltumenerģijas īpatsvars, kas veido 55,5%. [7] Turpmāk, renovējot esošās un ceļot jaunas katlu mājas un koģenerācijas stacijas, siltumenerģijas ražošanā noteikti jāizmanto vietējie energoresursi – koksne, salmi, niedres un, pielietojot videi draudzīgas iegūšanas metodes, arī kūdra. [8]</p>	<p>Pamatojums:</p> <ul style="list-style-type: none"> <li>- Faktiski koksnes patēriņa īpatsvars samazinājās pēc TEC-2 rekonstrukcijas. Dabasgāzes interence, ko sekmējusi arī valsts politika, tāpat kā nepārdomātā atjaunojamo resursu atbalsta politika, ir sekmējusi fosilā kurināmā izmantošanas apjoma pieaugumu. Lai gan Latvijā tiek būvēti jauni siltumapgādes objekti ar elektroenerģijas ražošanas jaudām, kas palielinās koksnes patēriņu nākotnē. Būtisks trūkums ir nepietiekošas uzmanības pievēršana kurināmā izvēlei; gandrīz neviens no Latvijas siltumobjektiem nav gatavs izmantot mežizstrādes atlieku vai celmu šķeldas kā pamatkurināmo, tāpēc nākotnē konkurēs ar granulu ražotājiem par augstas kvalitātes kokrūpniecības atlieku šķeldām, kas radīs pastāvīgu stresa situāciju koksnes tirgū un mazinās Latvijas granulā eksporta konkurētspēju. Tajā pat laikā lielākajai biokurināmā resursu masai (mežizstrādes atliekām un celmu koksnei) noieta tirgus nepalielināsies.</li> <li>- Granulu eksports ir audzis, pārējais stagnē un tas ir labi, jo paliek vietējā tirgū un aizstāj fosilā kurināmā emisijas. Būtiski uzsvērt, ka granulas nedod pienesumu SEG emisiju samazināšanā Latvijā, tāpēc ir jāsekmē granulā izmantošana individuālajā siltumapgādē, aizstājot dabasgāzi un šķidro kurināmo ar granulām. Jāveicina vietējā (nelielas ietilpības) granulā piegāžu biznesa attīstība, lai plašāk ieviestos automatizētas apkures sistēmas. Kā būtisks pozitīvs ieguldījums šajā virzienā minama KPFI programma „Atjaunojamo energoresursu izmantošana mājāsaimniecību sektorā”. [21]</li> <li>- Koksnes resursu kā atjaunojamo energoresursu izmantošanas potenciāla tika atbalstīti 89 uzņēmumi, no kuriem 80 bija vērsti uz kurināmā ražošanu no mežsaimniecības produktiem – šķeldas (57 projekti), granulām, malkas, briketēm. Uzņēmēju kurināmās</li> </ul>
--------------------	---	---

		produkcijas ražošanas gada apjoms palielinājās trīs reizes jeb par 1.4 milj. m <sup>3</sup> . [18]
Meža nozare	<p>Sniegt informāciju par šķeldas izmantošanu:</p> <p>Laika periodā no 2007. - 2011. gadam no Latvijas vidēji gadā eksportētas 6,43 milj. ber. m<sup>3</sup> šķeldu, bet šķeldu ikgadējais iekšzemes patēriņš veidoja aptuveni 2.29 milj. ber. m<sup>3</sup> šķeldu. Saskaitot iekšzemes šķeldas patēriņa apjomus un eksportētās šķeldas apjomus, var secināt, ka Latvijā pēdējo gadu laikā saražoti vidēji 8,72 milj. ber. m<sup>3</sup> šķeldas gadā. LLU Meža fakultātes pētnieku aprēķinātais Latvijā reālais iegūstamais šķeldas apjoms ir aptuveni 27,44 milj. ber. m<sup>3</sup> gadā. Tādējādi nepilni 19 milj. ber. m<sup>3</sup> šķeldu gadā ir apjoms, kuru būtu iespējams izmantot enerģijas ražošanā te pat uz vietas, palielinot šķeldu izmantošanas apjomus iekšzemes enerģijas ražošanā aptuveni 8 reizes.[18]</p>	Informācija atspoguļos vienu no meža nozares jomām, kurai potenciāli ir liela izaugsme.
Mežs	<p>Papildināt sadaļu par pakalpojumiem:</p> <p>Mežs sniedz vietējiem iedzīvotājiem unikālas rekreatīvās funkcijas (pastaigas, sporta pasākumi, medības, orientēšanās utt.). Mežā sniegto pakalpojumu vērtība: ar medībām saistītie pakalpojumi – 18,9milj. pārdotie vides pakalpojumi – 1,3milj., sporta pasākumi un citas aktivitātes – 0,2milj., citi rekreācijas pakalpojumi – 5,6milj. [5]</p>	Atspoguļos meža nozares pakalpojumus sociālajai sfērai.
432	<p>Nozare tiešā veidā nodarbina ap 52 000 cilvēku, taču netieši tiek nodrošināts darbs vēl apmēram 30 000 darbinieku tādās nozarēs, kā transporta pakalpojumi, metālapstrāde, izglītība, zinātne, būvniecība, enerģētika.; [2] meža nozarē kopā ir nodarbināti 2.4% no valsts iedzīvotājiem; [3]</p>	<p>Atspoguļos meža nozari kā nodarbinātības radītāju tautsaimniecībā.</p> <p>LAP ir plaši aprakstīta lauksaimniecības nozīme uz nodarbinātību.</p>
	<p>Nepieciešams norādīt, ka LAP nav vērsts uz meža nozares vienas no jomām – kokapstrādes attīstībai.</p>	<p>Latvijas valsts noteiktā prioritārā nozare un meža nozares apakšnozare – kokapstrāde ir atbalstīta, lai ilgtermiņā nodrošinātu ekonomisko izaugsmi, ceļot pievienoto vērtību un darba ražīgumu caur vispusīgiem inovācijas procesiem. Līdz šim Ekonomikas ministrija ir veicinājusi finansējumu piesaisti, izmantojot Eiropas Savienības</p>

		struktūrfondus un Kohēzijas fondus, tādiem pasākumiem kā "Augstas pievienotās vērtības investīcijas" un "Jaunu produktu un tehnoloģiju izstrāde – atbalsts jaunu produktu un tehnoloģiju ieviešanai ražošanā", neaizskarot Lauku attīstības plāna attīstībai paredzētos finanšu resursus. [17]
442	Attēlot kādās audzēs tiek veikta jaunaudzū kopšana:  Jaunaudzū kopšana 44% tiek veikta bērza audzēs, 21% egļu, 15% apšu, 9% baltalkšņu, 9% priežu un 1% melnalkšņa audzēs.	Rezultāti liecina, ka liels ir tādu jaunaudzū īpatsvars, kuras veidojušas mežu atjaunojot dabiski. Diskutējams ir jautājums par nepieciešamību atbalstīt baltalkšņu un apšu audžu kopšanu nesamazinot atbalsta intensitāti, jo šādu audžu audzēšanas ekonomiskā efektivitāte ir zema.[18]
Meža nozare	Nepieciešams papildināt situācijas aprakstu ar prognozējamām nākotnes tendencēm, lai sniegtu lasītājam visaptverošu informāciju par potenciālo meža nozares attīstību.	Situācijas analīzē ir izmantoti attēli, kas raksturo ilgtermiņa tendences. To loģiskai izmantošanai būtu jāapraksta iespējamās nākošā plānošanas perioda tendences.
Rindko pas nr.	Kas jāmaina	Kāpēc
Meža vide, klimats, AER	Visur tekstā jāpievieno atsauces uz konkrētiem informācijas avotiem.	Lai nodrošinātu dokumentā sniegtās informācijas ticamību
406	jāuzsver, ka ir būtiski ne tikai “ekoloģiskie, ekonomiskie un sociālie principi”, bet arī ainaviskie principi	ilggadīgo zālāju uzturēšanā ainava šķiet ir nozīmīgākais elements, kas pieminēts arī LAP, runājot par mozaikveida lauku ainavu
406	vārdu “Mežizstrāde” jāaizstāj ar “Meža apsaimniekošana”	“Meža apsaimniekošana” ietver meža atjaunošanas un kopšanas pakalpojumu sniegšanu
408	ieteicams papildināt, ka augsne ir arī lielākā ekosistēmas organiskā oglekļa krātuve ar lielāko oglekļa piesaistes potenciālu <sup>26</sup>	
408	teikums par augsnes skābuma optimizāciju jābeidz aiz “ha”	
409	attiecībā uz kūdru ir lietderīgi piebilst, ka tā ir nepietiekoši efektīvi izmantota	Ir izveidotas kūdras atradnes, kurās nenotiek resursu ieguve, bet turpinās SEG emisijas un notiek ugunsgrēki.

26 Arta Bārdule et al., “Latvijas Meža Augšņu Īpašību Raksturojums Demonstrācijas Projekta BioSoil Rezultātu Skatījumā,” *Mežzinātne* 20, no. 53 (2009): 105–124.

		Būtiski, ka Latvijā notiek tikai substrāta sagatavošanai paredzētas kūdras ieguve, bet zemākās kvalitātes kūdra, kas piemērota enerģētikai, paliek neizmantota <sup>27</sup> . Ir jārada priekšnosacījumi šīs kūdras izmantošanai enerģētikas sektorā vai augsnes ielabošanai, nevis apgūstot jaunas atradnes, bet efektīvāk izmantojot esošās.
409	jāmin zinātniski pierādījumi par augsņu degradāciju, cik lielā mērā tā attiecas uz Latviju; raksturojot augsnes eroziju, jāpiemin, vai problēma skar visu Latvijas teritoriju, vai tikai atsevišķus reģionus	Ja salīdzina ar Poliju, Vāciju, Lietuvu, tad mums ir ārkārtīgi mazi lauki un sadrumstalota lauku struktūra. Tas ir stereotips par lielajām vienlaidus platībām, izņemot, iespējams, Zemgales reģionu. Tāpēc ir svarīga reģionāla pieeja situācijas analīzē
409	Teksts jāpapildina ar informācijas avotu par oglekļa saturu, tāpat arī atskaites gadu, augsnes slāņa biezumu un saimniecisko darbību – pļava, aramzeme vai ekstensīvi apsaimniekota aramzeme, uz ko tekstā dotais skaitlis attiecas. Korekti lietot terminu uzkrājums – tonnas ha-1	Saskaņā ar meža statistiskās inventarizācijas ietvaros veiktiem pētījumiem Corg. saturs 0-30 cm augsnes slānī apmežojušos zālajos ir 17,9 g kg-1, (1,8 %), kas atbilst 70 tonnām h-1, kas ir diezgan slikts rādītājs <sup>28</sup> , tā ka problēma patiešām pastāv. Raksturojot pasākumus platībās ar mazu organisko vielu saturu jāpiemin notekūdeņu dūņu un organisko sadzīves atkritumu kompostu izmantošana nepārtikas kultūru audzēšanai. Šāds pasākums noteikti ir jāveicina, ņemot vērā, cik daudz nepārtikas kultūras pašlaik tiek audzētas aramzemēs. Noteikti vajag uzsvērt, ka dūņu un organisko sadzīves atkritumu kompostu izmantošana ir ieteicama daudzgadīgajās kultūrās, lai mazinātu riskus, kas saistīti ar iespējamā piesārņojuma nokļūšanu pārtikā augu sekas rezultātā. Ilggadīgo zālāju uzturēšana Latvijā nav tiešā veidā saistīta ar oglekļa uzkrāšanos augsnē, ņemot vērā klimatiskos apstākļus; lielāku efektu var radīt pareiza augseka un agrotehnika kultivētās aramzemēs. Uzskatu, ka vārds “ilggadīgie zālāji” augsnes degradācijas procesu kontekstā jāaizstāj ar “augu seku”, kas var ietvert arī kokaugu

27 LVGMC, *Latvia's National Inventory Report Submitted Under United Nations Convention on Climate Change and the Kyoto Protocol Common Reporting Formats (CRF) 1990 – 2010*.

28 Andis Lazdiņš, “Reporting Agriculture Categories Under UNFCCC” (presented at the Seminar “Sustainable Forestry Measures towards Climate Change Mitigation”, Swedish Environmental Protection Agency, Sweden, Stockholm, Valhallavägen 195, room Sarek, December 2, 2012).

		apauguma veidošanos.
411	aprakstu var papildināt, ka nitrātu direktīvas mērķis ir ierobežot slāpekļa ienesi ūdenskrātuvēs un ūdeņu eitrofikāciju,	jārada priekšnosacījumi nitrātu uztveršanai pirms tie nonāk ūdeņos un izņemšanai no ekosistēmām, piemēram, ierīkojot daudzgadīgu enerģētisko augu plantācijas gar meliorācijas grāvjiem un upēm, kas robežojas ar lauksaimniecības zemēm, kombinējot šo pasākumu ar paplašinājumu un nosēddīķu veidošanu uz meliorācijas sistēmām, lai saistību barības vielas, kas izplūst caur pazemes meliorācijas sistēmām.
413	jāpievieno informācijas avots, pieminot, ka tas notiek, pateicoties lauksaimniecībā neizmantojamo zemju dabiskai apmežošanai <sup>29</sup>	
417	papildus jau pieminētajam krājas palielināšanās tendence nozīmē nevienmērīgu vecumstruktūru, kas nākotnē novedīs pie neizbēgama krājas pieauguma un CO <sub>2</sub> piesaistes samazinājuma, kas, savukārt, var radīt negatīvas un finansiāli ietilpīgas sekas (gan tikai pēc 2020. gada) valsts starptautisko saistību izpildē ietekmes uz klimata izmaiņām mazināšanas jomā <sup>30</sup>	Viens no draudiem saistībā ar ietekmes uz klimata izmaiņām mazināšanu ir nepietiekošā meža atjaunošanās, kas var novest pie negatīvas CO <sub>2</sub> piesaistes jeb emisijām meža zemēs, kā to prognozē Vācija, Polija un citas valstis <sup>31</sup> , kurās patreiz augošie meži veidojušies, galvenokārt, pēc 1. un 2. pasaules kara, tāpat kā Latvijā.
419	jāpievieno atsauce <sup>32</sup> un jānoapaļo % līdz 0,1	
421	būtiski pieminēt, ka CO <sub>2</sub> piesaistes palielinājums pēdējos gadu desmitos mežos veidojies, pateicoties meža hidrotehniskajai meliorācijai, mērķtiecīgai meža atjaunošanai ar augstvērtīgu ģenētisko materiālu un meža kopšanas koncepcijas izmaiņām <sup>33</sup>	
422	jāprecizē, ka kūdra ir potenciāli nozīmīgs un ilgtermiņā atjaunojams resurss. Vēl būtu lietderīgi pieminēt, cik liela purvu platība, tajā skaitā izstrādei sagatavotās atradnes, jau tagad ir zem dažādām aizsardzības kategorijām, kas padara neiespējamu to saimniecisku izmantošanu	Purvu, kas sagatavoti izstrādei, bioloģiskā vērtība ir apšaubāma. Ir jākoncentrējas uz nedegradētu purvu ekosistēmu izpēti un saglabāšanu. Izņēmums, protams, ir teritorijas, kas ir nozīmīgas putnu un citu dzīvnieku migrācijai, kā arī retu sugu saglabāšanai.

29 A. Lazdins, "Preconditions for efficient management of naturally afforested farmlands. Summary of the Doctoral thesis for the scientific degree Dr. in Forest Ecology and Silviculture, Dabiski apmežojušos lauksaimniecības zemju efektīvas apsaimniekošanas nosacījumi. Promocijas darba kopsavilkums Dr. zinātniskā grāda iegūšanai Mežzinātnes nozarē Meža ekoloģijas un mežkopības apakšnozarē" (2011), <http://agris.fao.org/agris-search/search/display.do?f=2011%2FLV%2FLv1113.xml%3BLV2011000523>; Lazdiņš, "Reporting Agriculture Categories Under UNFCCC."

30 UNFCCC, "Submission of Information on Forest Management Reference Levels by Latvia."

31 JRC, *JRC LULUCF TOOL, Version: 8 December 2009* (JRC, 2009).

32 Projekta "Integrēto vides un meža ekonomisko kontu izstrāde Latvijā" pārskati, nevarēju atrast atbilstošu.

33 Balstoties uz Andis Lazdiņš et al., *Mežsaimniecisko Darbību Ietekmes Uz Siltumnīcas Efektu Izraisīto Gāzu Bilanci Pētījuma Programmas Izstrāde* Noslēguma atskaite (Salaspils: LVMI Silava, 2010).

		Literatūrā par to ir maz rakstīts, taču uz kūdras augsnēm augošie meži ir dzīvs pierādījums tam, ka notiek gruntsūdens līmeņa dabiskas svārstības, kuru rezultātā atsevišķas purvu teritorijas var nosusināties arī bez cilvēka līdzdalības.
438	svarīgi uzsvērt, ka aizsargājamo dabas teritoriju noteikšana nav sistematizēta ainaviskā un reģionālā mērogā, tāpēc jaunu aizsargājamo teritoriju noteikšana vai esošo uzturēšana var nedot vēlamo ekoloģisko efektu	Šāda piezīme norāda uz nepieciešamību veidot prioritāšu sarakstu dabas aizsardzības pasākumu veikšanai
442	rindkopa balstās uz stereotipu viedokli par Latvijas ainavu. Ir jāapzinās, ka dabiskos apstākļos šādas pļavas būtu daži procenti no valsts teritorijas; teksts ir jāpārskata	Nav ekoloģiska pamatojuma mākslīgai šādu teritoriju uzturēšanai, atņemot tās meža ekosistēmām, kas ir dabiskas Latvijas apstākļiem un nodrošinātu labvēlīgākus apstākļus Latvijas teritorijai raksturīgu bioloģiskās daudzveidības elementu saglabāšanu, vienlaicīgi samazinot spiedienu uz vēsturisko meža zemju bioloģiskajiem resursiem. Tekstā būtu jāpiemin palieņu pļavu platība, cik no tām ir saudzējams apsaimniekošanas režīms un kāda situācija ir citās valstīs ar līdzīgu klimatu (Baltijas valstis, Polija).
443	jāpiemin arī tas, ka ekstensīvā saimniekošana, kas saistās arī ar meliorācijas sistēmu neatjaunošanu un mitrzemju atjaunošanos, būtiski palielina SEG emisijas no augsnes (CH <sub>4</sub> ), salīdzinot ar intensīvi kultivētiem kultūraugiem vai mežu uz meliorētām augsnēm	Nākotnē tā būs problēma, ko varēs raksturot arī naudas izteiksmē, tāpēc ir nepieciešami kompensējoši mehānismi CO <sub>2</sub> piesaistes palielināšanai vai SEG emisiju samazināšanai meža vai lauksaimniecības zemēs.
446	lietderīgi uzsvērt, ka šie dati liecina, ka saimnieciskā darbība ir labvēlīga putnu izdzīvošanai	
449	aizsargājамie meži ir 18 %, bet 448. rindkopā – 13 %, ir jāprecizē ar ko šie skaitļi atšķiras. Vēl nav skaidrs, kas ir 1 % mežu, kas nav daļēji dabiski	
450-454	Aprakstu lietderīgi papildināt ar ūdeņu direktīvā noteiktajiem mērķiem attiecībā uz ūdens kvalitāti un pasākumiem lauku teritorijās, kas noteikti Latvijas plānos, piemēram, upju baseinu apsaimniekošanas plānos <sup>34</sup>	
456	tekstu “saglabāt krūmājus” var aizstāt ar “...vai ierīkojot enerģētiskās koksnes plantācijas kā robežšķirtnes”	Plantāciju veida robežšķirtņu ierīkošanai ir gan ekonomiska atdeve, gan erozijas ierobežošanas ietekme, gan ūdens

34 [http://www.varam.gov.lv/lat/darbibas\\_veidi/udens\\_aizsardziba/\\_upju\\_baseini/](http://www.varam.gov.lv/lat/darbibas_veidi/udens_aizsardziba/_upju_baseini/)

		piesārņojuma samazinājuma ietekme.
463	nevar piekrist apgalvojumam par nepieciešamību ierobežot kailcirtes, jo tās ir priekšnosacījums mežaudžu bioloģiskās un saimnieciskās vērtības palielināšanai un straujākai klimata izmaiņām adaptēta ģenētiskā materiāla ieviešanai meža apsaimniekošanā	Ir dīvaini, ka saistībā ar CO2 piesaisti mežsaimniecībā tiek izmantoti ar mežu nesaistītu autoru apgalvojumi, lai gan ir vairāki pētījumi, kas veikti meža nozarē un kuros ir izdarīti argumentēti secinājumi, kas liecina par pretējo <sup>35</sup> .
464	var papildināt "...gan dzīvajā biomasā, gan augsnē, kā arī nodrošināt aizstāšanas efektu enerģētikā, nomainot fosilo kurināmo ar biomasu"	
468	saskaņā ar SEG inventarizācijas vadlīnijām <sup>36</sup> , kas ir oficiāls dokuments Klimata konvencijas un Kioto protokola pārskatos – 310 reizes nevis 296. Būtiski pieminēt arī to, ka, paaugstinot gruntsūdens līmeni, piemēram, pārtraucot saimniecisko darbību daudzgadīgajos zālajos uz organiskajām augsnēm, palielinās metāna emisijas, kas siltumu aiztur 21 reizi labāk, nekā CO2.	Ar 2015. gadu Klimata konvencijas un Kioto protokola pārskatos būs jāziņo arī CH4 emisijas, tāpēc šo emisiju ierobežošanai, t.i. esošo meliorācijas sistēmu uzturēšanai un jaunu ierīkošanai, jāpievērš lielāka uzmanība, nekā līdz šim <sup>37</sup> .
471	rindkopā parādās vairāki zinātniski nepamatoti stereotipi, no kuriem jāatbrīvojas, teksts jāpārstrādā	Oglekļa piesaiste daudzgadīgajos zālajos, neizmantojot organiskos mēslošanas līdzekļus un augu seku, Latvijas klimatiskajā reģionā nenotiek, izņemot aramzemju transformācijas par zālājiem gadījumā. Zinātniski pamatots ir arī tas, ka lauksaimnieciskās darbības intensificēšana (lielāku ražu iegūšana) sekmē oglekļa asimilāciju augsnē, jo veidojas lielāka pazemes biomasā, kas kompensē CO2 emisijas no augsnes. Augsnes aerācija mazina N2O emisijas no augsnes, lai gan kvantificējamu datu ieguvei nepieciešami zinātniski pētījumi. Mitraines ir CH4 emisiju avots <sup>38</sup> , tāpēc mitraiņu saglabāšana nekādā gadījumā

35 Āris Jansons, "Tree Breeding as a Tool to Minimize Possible Adverse Effects of Climate Change on Forest Trees" (presented at the Climate change in Latvia and adaptation to it, Riga: LU, 2012), 158–169; Āris Jansons, "Latvijas Meži – to Tagadne Un Nākotne," in *Reģionu Balsis: Eiropas Meži Un Klimata Pārmaiņas* (Riga: ZM, 2011), 20–21; Āris Jansons, *Meža Apsaimniekošana Klimata Izmaiņu Kontekstā* (Salaspils: LVMI Silava, 2010).

36 Jim Penman, ed., *Good Practice Guidance for Land Use, Land-Use Change and Forestry* (2108 -11, Kamiyamaguchi, Hayama, Kanagawa, Japan: Institute for Global Environmental Strategies (IGES), 2003), <http://www.ipcc-nggip.iges.or.jp>.

37 Personiska komunikācija ar Viorel Bjuldea, JRC.

38 Tjasa Danevcic et al., "Emissions of CO<sub>2</sub>, CH<sub>4</sub> and N<sub>2</sub>O from Southern European Peatlands," *Soil Biology and Biochemistry* 42, no. 9 (September 2010): 1437–1446, doi:16/j.soilbio.2010.05.004; K. Von Arnold et al., "Fluxes of CO<sub>2</sub>, CH<sub>4</sub> and N<sub>2</sub>O from Drained Coniferous Forests on Organic Soils," *Forest Ecology and Management* 210, no. 1–3 (May 16, 2005): 239–254, doi:16/j.foreco.2005.02.031.



		nav uzskatāms par risinājumu emisiju samazināšanai. Tieši tāpat, smiltājiem nav nekāda sakara ar oglekļa uzkrājumu, ja tos neapmežo. Arī ganības kā zemes lietošanas veids neveicina oglekļa uzkrāšanos augsnē ilgtermiņā, taču ir indikācijas, ka pastāvīgais augu segas pārklājums veicina CH <sub>4</sub> emisijas no augsnes, jo augsnē veidojas mikroorganismiem labvēlīgi apstākļi <sup>39</sup> . Augšņu bagātināšanas ar oglekli kontekstā pirmajā vietā ir jāmin apmežošana vai kokaugu iekļaušana augsekas ciklā, tad plantāciju ierīkošana, tad intensīva lauksaimnieciskā darbība, pielietojot modernas augsnes apstrādes metodes un organisko mēslojumu. Lai nekultivētu stereotipus, termina “dabiskie biotopi” vietā iesaku lietot terminu “meža vai mitrzemju ekosistēmas”. Par dabiskām šīs ekosistēmas nekādā gadījumā nevar dēvēt, jo šīs teritorijas atrodas vēsturiskajās lauksaimniecības zemēs, kuras ilgstoši ietekmējusi cilvēka saimnieciskā darbība.
472	jāprecizē, kuras ir lielās elektrostacijas	Jāprecizē skaitliski, kas šeit ir domāts vai jāņem ārā “lielās un mazās”
473	jāvienojas, vai ir runa par elektroenerģijas patēriņu vai ražošanu. “Atjaunojamie energoresursi” būtu labāk aizstāt ar “atjaunojamie resursi”, jo par energoresursiem tie pārvēršas pēc elektrības saražošanas	
475	tekstā tiek jaukti termini – atjaunojamie energoresursi un elektroenerģija	Lielākā daļa energoresursu (tajā skaitā atjaunojamo) patēriņa Latvijā rada siltumapgāde.
476	vajag informācijas izcelsmes avotu	LVMI Silava ir veikti vairāki pētījumi par meža biokurināmā resursiem un ir pieejama informācija gan par resursu kopējo daudzumu primārās enerģijas izteiksmē, gan par tās sadalījumu <sup>40</sup> . Šeit

39 Personiska komunikācija ar Kerstin Berglund, SLU.

40 Aleksandrs Adamovičs et al., *Biomassas izmantošanas ilgtspējības kritēriju pielietošana un pasākumu izstrāde (Pārskats par Vides ministrijas pasūtītā pētījuma izpildi)* (Rīga: VSIA Vides projekti, 2009); Andis Lazdiņš and Dagnija Lazdiņa, “Sustainable Forest Biomass Resources for Biofuel Production in Latvia” (presented at the Current and future woody biomass for energy – Monitoring use and understanding technology, Riga, Ministry of Agriculture of Republic of Latvia, September 15, 2009), <http://www.unece.org/fileadmin/DAM/timber/meetings/20090915/20Lazdins.pdf>; Andis Lazdiņš, Dagnija Lazdiņa, and Gaidis Klāvs, “Preliminary Results of Estimation of Forest Biomass for Energy Potentials in Final Felling

		ir mulsinoši lietotas mērvienības – pirmajā gadījumā koksnes kubikmetri, otrajā gadījumā biogāzes kubikmetri, kas vedina uz domām, ka koksnes ir stipri mazāk. Ir jāpāriet uz primārās enerģijas mērvienībām, lai neradītu absolūti nepareizu priekšstatu par resursu proporcijām. Faktiski enerģijas mērvienībās sanāk, ka biogāzes potenciāls ir ap 1200 GWh, biomasas ap 57000 GWh un saule ap 1500 GWh. Šādā griezumā attiecības mainās.
481	Teksts par pārtikas problēmām jāņem laukā	Runājot par pārtikas problēmām, lietderīgi atcerēties, ka lielākās neizmantojamo lauksaimniecības zemju platības ir tieši Āfrikā un Dienvidamerikā <sup>41</sup> . Risinājums pārtikas trūkumam ir jāmeklē tur, nevis šeit.
482	jāprecizē, ka biogāzes ražošanas potenciāls ir bioloģiski aktīvajām notekūdeņu dūņām, nevis notekūdeņiem	
483	var precizēt, ka augšņu noplicināšanās draud, ja netiek ievērota pareiza agrotehnika	Nepārtikas kultūru audzēšana ļauj izmantot organiskos mēslošanas līdzekļus, kas pārtikas produktu audzēšanā nav ieteicami (notekūdeņu dūņas un sadzīves atkritumu komposti), kas ir visefektīvākais līdzeklis organisko vielu uzkrājuma palielināšanai augsnē.
485	būtiski pieminēt, ka meža biomasa tiek izmantota nepilnīgi un biokurināmā piegādes no meža, neskaitot kokrūpniecības atlikumus, var palielināt 3-4 reizes, nepalielinot mežizstrādes apjomu	
486	tekstā jāpāriet uz primārās enerģijas mērvienībām un jāpiemin, kādam mežizstrādes apjomam tas atbilst	LVMI Silava pētījumos parādās lielāks biokurināmā resursu daudzums <sup>42</sup>
487	rindkopā un bioloģiskās lauksaimniecības raksturojumā kopumā ir jādod plašāka informācija par saimniecību ražošanas profilu, platības un saražotās produkcijas apjoma dinamiku	Jāuzsver problēmas, ja tādas ir. Ja lielākā daļa par sabiedriskajiem līdzekļiem izaudzētās produkcijas tiek izmantotas pašpatēriņam, varbūt ir jāveic sistēmiskas izmaiņas, lai produkcija nonāktu pie patērētāja un bioloģisko saimniecību

Using System Analysis Model,” in *Proceedings of the International Scientific Conference* (presented at the Renewable energy and energy efficiency, Jelgava: Latvia University of Agriculture, 2012), 156–162.

41 J. Elliott Campbell et al., “The Global Potential of Bioenergy on Abandoned Agriculture Lands,” *Environmental Science & Technology* 42, no. 15 (2008): 5791–5794, doi:10.1021/es800052w; Mongabay, “Biofuel Production on Abandoned Lands Could Meet 20% of Global Oil Demand,” 2008, <http://news.mongabay.com/2008/0623-biofuels.html>.

42 Adamovičs et al., *Biomasas izmantošanas ilgtspējības kritēriju pielietošana un pasākumu izstrāde (Pārskats par Vides ministrijas pasūtītā pētījuma izpildi)*.

		atbalsts nepārvērstos par naturālo saimniecību atbalstu. Liels ilggadīgo zālāju un pļavu īpatsvars bioloģiskajās saimniecības, ja tās nav biškopības vai lopkopības saimniecības, drīzāk uzskatāma par problēmu, nevis sasniegumu, jo palielināti platības maksājumi nonāk neražojošās platībās.
--	--	--

\* Situācijas aprakstā ir izmantota plaša informācija par meža nozari. Izmantotās literatūras sarakstā ir uzskaitīta informācija, kas tika izmantota arī sākotnējās redakcijas izvērtēšanā. Minētā iemesla dēļ analizē nav atsauces uz 7 literatūras avotu izmantošanu.

### Izmantotās literatūras saraksts\*:

- [1] „Meža nozares ekonomiskās situācijas monitorings” Projekta pasūtītājs: LR ZM Lauku atbalsta dienests (Meža attīstības fonds), izpildītājs: SIA „Meža un koksnes produktu pētniecības un attīstības institūts”, projekta vadītājs Andrejs Domkins, Jelgava 2009
- [2] 2011.gada 19.septembra Zemkopības ministrijas informatīvais ziņojums „Par meža nozares (mežsaimniecības un kokrūpniecības) attīstības izvērtējumu”
- [3] State of Europe’s Forests 2011, Status and Trends in Sustainable Forest Management in Europe Published by: Ministerial Conference on the Protection of Forests in Europe  
FOREST EUROPE Liaison Unit Oslo
- [4] Meža likums
- [5] 2012.gada Zemkopības ministrijas pētījums "Meža nekoksnes produktu un pakalpojumu devuma Latvijas tautsaimniecībā novērtējums” projektā „Papildus pētījumi Integrēto vides un meža ekonomisko kontu izstrādē Latvijā”
- [6] <http://epp.eurostat.ec.europa.eu/portal/page/portal/eurostat/home>
- [7] Latvijas enerģētika skaitļos, 2008
- [8] 2010.gada jūnijs, “Latvijas ilgtspējīgas attīstības stratēģija – Latvija 2030”, Latvijas Republikas Saeima
- [9] Valsts meža dienests, [www.vmd.gov.lv/?sadaļa=146](http://www.vmd.gov.lv/?sadaļa=146)
- [10] Valsts meža dienests, Pārskats “Pirmā līmeņa meža monitoringa 2011. gada novērojumu rezultāti”
- [11] Rāznas nacionālā parka dabas aizsardzības plāns; Plāns izstrādāts laika posmam no 2009. gada līdz 2019. gadam
- [12] 2007.gada 26.jūnija Ministru kabineta noteikumi Nr.447 “Rāznas nacionālā parka individuālie aizsardzības un izmantošanas noteikumi”
- [13] Valsts meža dienesta dati 2011.
- [14] <http://www.mk.gov.lv/lv/mk/tap/?pid=40250528>
- [15] Centrālā statistikas pārvalde
- [16] RESOLUTION H1 “General Guidelines for the Sustainable Management of Forests in Europe”, Second Ministerial Conference on the Protection of Forests in Europe 16-17 June 1993, Helsinki/Finland
- [17] Ekonomikas ministrijas mājas lapa [www.em.gov.lv](http://www.em.gov.lv), sadaļa inovāciju veicināšana
- [18] 2012. gada septembris atskaite “Par Lauku attīstības programmas 2007.-2013. gadam Intervences ietekme uz mežsaimniecību” Autors: Dagnis Dubrovskis
- [19] Andis Lazdiņš et al., *Mežsaimniecisko Darbību Ietekmes Uz Siltumnīcas Efektu Izraisīto Gāzu Bilanci Pētījuma Programmas Izstrāde* Noslēguma atskaite (Salaspils: LVMI Silava, 2010).
- [20] G. Frank et al., *COST Action E27: Protected Forest Areas in Europe - Analysis and Harmonisation (PROFOR): Results, Conclusions and Recommendations*, Diverse Veröffentlichungen (Austria: BFW, 2007), [http://bfw.ac.at/030/pdf/COST\\_Aktion\\_E27\\_2.pdf](http://bfw.ac.at/030/pdf/COST_Aktion_E27_2.pdf).
- [21] [http://www.varam.gov.lv/lat/darbibas\\_veidi/kpfi?doc=15682](http://www.varam.gov.lv/lat/darbibas_veidi/kpfi?doc=15682)
- [22] [www.vmd.gov.lv](http://www.vmd.gov.lv); sadaļa “Meža apsaimniekošana, meža atjaunošana”

### 3. PIELIKUMS IETEIKUMI SVID ANALĪZES UZLABOŠANAI

1.tabula SVID pozīciju papildinājumi izglītības un zinātnes aspektā

Sadaļ a/ rinko pa	Ieteikums	Pamatojums
444.- 464.	Stiprās puses ir jāpapildina ar punktiem: <i>Jau izveidotas mācību programmas, kas ļauj konkrētajās jomās sagatavot kvalificētus speciālistus.</i> <i>Plašs augstskolu pārklājums, kurās ir iestrādes lauksaimniecības, pārtikas un mežsaimniecības jomās.</i>	Šobrīd SVID praktiski ignorē zinātnisko institūciju un profesionālo institūciju nozīmi. Vienlaikus, šīs institūcijas ir nozīmīgs zināšanu pārneses avots un – pēc potenciālajām profesionālās izglītības reformām var kļūt vēl jo nozīmīgāks.
465- 492	Vājās puses ir papildina ar punktu: <i>Komunikāciju, konsultāciju un izglītošanas mehānismi ir vērsti uz jau esošajiem komunikācijas partneriem.</i>	Lai norādītu uz nepieciešamību piesaistīt jaunus sadarbības partnerus.
465- 492	Gan pie draudiem, gan pie iespējām ir jāieliek norāde uz nepieciešamību precīzāk apzināt, kādas tieši zināšanas dažādām lauksaimnieku, mežsaimnieku grupām ir nepieciešamas.	Situācijas analīzē tiek uzskatīts ļoti plašs nepieciešamo zināšanu loks, vienlaikus iztrūkst precizitāte, kurā grupā kas tieši ir nepieciešams.
493- 511	Iespējas ir jāpapildina ar norādi, ka ir iespējams izmantot Latvijā iesākto profesionālo izglītības iestāžu reformu, veicinot skolu un lauku attīstības speciālistu sadarbību.	Reformas ietvaros ir iespēja pārskatīt mācību programmu atbilstību vajadzībām un veicināt profesionālās izglītības prestižu.
493- 511	Iespējas jāpapildina ar punktu: <i>Veidot izglītības programmas, kas akcentētu sagatavošanu praktiskām administratīvām prasībām</i>	Programmas ietvaros būtu jānorāda uz nepieciešamību un iespēju izmantot izglītības iestāžu resursus.
493- 511	Iespējas ir jāpapildina ar norādi, ka ir nepieciešams meklēt veidus, kā formalizēt neformāli iegūto izglītību.	Šāda pieeja gan atvieglotu novērtējumu, kādas tieši zināšanas laukos ir pieejamas, un dotu iespēju pieteikties oficiāliem finansējuma avotiem.
493- 511	Iespējas ir jāpapildina ar norādi, ka ir nepieciešams meklēt jaunus veidus, kā nodot zināšanas un prakses.	Zināšanas, kuras tiek nodotas klasiskās formālās izglītības modeļi var nebūt optimāli.
446	Jāņem ārā teksts „Latvijas lauksaimniecība ir viena no „zaļākajām” Eiropas Savienībā – ar vismazāko nelabvēlīgo ietekmi uz klimata izmaiņām” no SVID stiprajām pusēm	Pārrēķinot uz saražotās produkcijas vienību, Latvijā ir vienas no lielākajām lauksaimniecības emisijām Eiropā
SVID	Piesārņojums ar nitrātiem minēts tikai Agrovides	Tā kā 4B apakšprioritātē paredzēts

draudi	pasākuma pamatojumā, pirms tam situācijas aprakstā un SVID tas nav aprakstīts, daļēji minēts tikai kā drauds (525., 528. rindkopa).	ieguldīt ievērojamu atbalstu, tad nepieciešams to pamatot arī SVID un vajadzībās.
SVID	Teksts par Lauku putnu indeksu no SVID būtu liekams situācijas analīzē, bet SVID iekļaujama atziņa par bioloģisko daudzveidību kopumā, pieminot kas ir pozitīvs (stiprās puses) un kādas problēmas. Tāpat uzsveramas lauksaimniecības un mežsaimniecības prioritātes vides aizsardzības kontekstā.	
496	Jāpapildina aprakstošā daļa attiecībā uz kūdras resursiem un to izmantošanu, būtu lietderīgi papildināt arī aprakstus par pārējiem zemes dziļļu resursiem	
497	To par stipro pusi nevar nosaukt, labākajā gadījumā iespēja vai fakta konstatācija. Domāju, ka jāņem ārā.	
499	Domāju, ka šī nav stiprā puse, kas būtu jāuzsver.	Latvijā ir daudz pļavu, bet tās nekādā gadījumā nav dabiskas izcelsmes. Lielākā daļa pļavu ir degradētas meža ekosistēmas, kurās tiek mākslīgi aizkavēta meža atjaunošanās.
500	Arī meža zemēs ir izmantoti līdzīgi kritēriji, domāju, ka ir jāpapildina situācijas analīze un stipro pušu uzskaitījums ar lauku putnu indeksam līdzīgiem rādītājiem no meža zemēm	
502	Nevarētu būt stiprā puse, bet drīzāk apdraudējums	Tas ir drīzāk drauds, jo nav noteiktas robežas un mērķi, tāpēc šo teritoriju palielināšanās notiek nekontrolēti, ignorējot ekoloģiskos ieguvumus un saimnieciskos zaudējumus, tajā skaitā ietekmi uz biokurināmā piegādēm un SEG emisijām no meža zemēm.
503	Drīzāk drauds, jo, palielinoties mežaudžu vidējam vecumam, SEG emisijas no meža neizbēgami pieaugs (tas jau notiek)	Tekstā aprakstošajā daļā un stipro pušu uzskaitījumā ir jāprecizē, ka CO <sub>2</sub> piesaiste notiek saimnieciskajos mežos, oglekļa dioksīda piesaiste dabiskajos mežos vēsturiskā griezumā nenotiek, jo sistēma atrodas līdzsvarā <sup>43</sup>
504	ĪDAT sadalījumu nevajadzētu likt pie stiprajām pusēm, jo tā ir fakta konstatācija	
505	iesaku precizēt, ka nevis mežizstrādes, bet meža apsaimniekošanas blakusprodukti	Enerģētikā var izmantot arī sīkkoksni no jaunaudžu kopšanas, kam nav sakara ar

43 W. Keith Moser, ed., "Forest Carbon Stocks and Flows," in Journal of Forestry: Managing Forests Because Carbon Matters: Integrating Energy, Products, and Land Management Policy (Bethesda: Journal of Forestry, 2011), 14–20.

		tradicionālo izpratni par mežizstrādi
507	iesaku mainīt uz “Vairāk kā 300 tūkst. ha lauksaimniecības zemes netiek koptas vai ir aizaugušas.”	Meža un purvu ekosistēmu atjaunošanos lauksaimnieciskajā aprītē bijušajās zemēs nevar nosaukt par degradāciju. Domāju, ka teikums jāpārtrauc pie komata
508	jāņem ārā no vātajām pusēm, jo no LAP apraksta neizriet, ka līdzšinējā saimnieciskā darbība būtu sekmējusi bioloģiskās daudzveidības samazināšanos	Iepriekšējā tekstā tā bija minēta kā stiprā puse
509	Teksts “Intensīvas lauksaimniecības ietekmē notiek augšņu degradācija” jāņem ārā vai jāmaina	Augšņu degradāciju veicinoša prakse ir ekstensīva saimniecība. Jānodala intensīva un progresīva lauksaimniecība, kas sekmē oglekļa piesaisti un deponēšanos augsnē, no nepārdomātas augsnes noplicināšanas. Nav tieša sakara starp saimnieciskās darbības intensitāti un augsnes degradāciju. Aramzemēs ražošanas intensifikācija (ilgstoša lielāku ražu ieguve, pateicoties agrotehnikas pasākumiem, piemēram, augsnes apstrāde, neveicot velēnas apvēršanu, meliorācijas sistēmu uzturēšana un ) sekmē oglekļa saistīšanos augsnē. Lielāku ražu ieguve sekmē arī lielāku apgrozījumu uz platības vienību un lielāku iespēju, ka zemes īpašnieks būs spējīgs investēt augsnes uzlabošanā. Ekstensīvā saimniecībā tās pašas ražas iegūšanai būs nepieciešama lielāka platība, atņemot to mežam un citām ražošanas nozarēm, attiecīgi, teritoriāli erozijas un palielinātu emisiju risks ekstensīvas saimniecības gadījumā palielinās.
519	Iesaku precizēt, ka enerģētiskās koksnes plantācijas buferjoslu veidā var nodrošināt gan ekonomisko atdevi, gan saistīt vairāk izskalojušos barības vielu, nekā dabiska veģetācija, it īpaši, ja kultivētās buferjoslas kombinē ar meliorācijas sistēmu modernizāciju	Zālaugu buferjoslas esošajā LAP interpretācijā ir neefektīvs risinājums biogēno elementu izneses mazināšanai, jo rada minimālu ietekmi uz pazemes meliorācijas sistēmām, saista barības vielas īslaicīgi un pasākuma prasību ievērošana (par zāles aizvākšanu) ir grūti kontrolējams. Zālaugu buferjoslu ierīkošana pieļaujama tikai tur, kur ainaviski nav rekomendējama kokaugu stādīšana un tikai platībās ar vaļēju meliorācijas sistēmu.
520	Teksts papildināms ar agro-mežsaimniecību, kā alternatīvu iespēju, ko var realizēt pārtikas	

521	<p>ražošanai nevajadzīgajās zemēs, kā arī buferjoslās, sasaistot buferjoslu apsaimniekošanu ar augu seku</p> <p>Teksts “Dabīgo ieplaku - mitrzemju potenciāls ūdens attīrīšanā no nitrātiem, pārveidojot tos par slāpekļa gāzveida savienojumiem un izgulsnējot fosforu mitraines pamatā” jāņem ārā</p>	<p>Šis apgalvojums nav zinātniski pamatots, slāpekļa savienojumu emisijas (denitrifikācija) palielinās labi aerētās augsnēs<sup>44</sup>. Vēl viena dabisko ieplaku negatīvā puse ir būtisks metāna emisiju pieaugums<sup>45</sup></p> <p>Vēl viena negatīvā puse parādās ilgtermiņa griezumā – izgulsnētais fosfors kaut kad tāpat nonāks vidē, mainoties mitruma režīmam.</p>
522	<p>Jāpapildina, ka apmežošana un ilggadīgo plantāciju ierīkošana nodrošina nesalīdzināmi lielāku oglekļa piesaisti augsnē, nekā jebkura ekonomiski pamatojama lauksaimniecības prakse</p>	<p>CO<sub>2</sub> piesaistes kontekstā, pirmkārt, ir jāmin apmežošana un plantāciju ierīkošana (zemes izmantošanas politika) un tikai pēc tam pārējais</p>
523	<p>Iespējams, ka apzīmējums m<sup>2</sup> ir izmantots kļūdas pēc, katrā ziņā aprakstā jānorāda informācijas izcelsme</p>	
Iespējas	<p>Iespēja efektīvi paaugstināt meža ražības un kokaudzes produktivitāti pārmitru un pārpurvotu mežu (0,8 miljoni hektāru) hidrotehniskās meliorācijas rezultātā.</p>	
Iespējas	<p>Biokurināmā resursi jāpārvērš primārās enerģijas mērvienībās.</p>	<p>Pie mežizstrādes apjoma 15 milj. m<sup>3</sup> gadā, teorētiskais malkas resursu potenciāls ir ap 2,5 milj. m<sup>3</sup>, mežizstrādes atliekas 4,5 milj. m<sup>3</sup>, celmi 5,8 milj. m<sup>3</sup>, kokrūpniecības atliekas 6 milj. m<sup>3</sup>, jaunaudžu kopšana 1,3 milj. m<sup>3</sup> = 20,1 milj. m<sup>3</sup> vai 45 milj. MWh biokurināmā<sup>46</sup>.</p>

44 M. Maljanen et al., “Nitrous Oxide Emissions from Boreal Organic Soil Under Different Land-use,” *Soil Biology and Biochemistry* 35, no. 5 (May 2003): 689–700, doi:16/S0038-0717(03)00085-3; Hermann F. Jungkunst et al., “Groundwater Level Controls CO<sub>2</sub>, N<sub>2</sub>O and CH<sub>4</sub> Fluxes of Three Different Hydromorphic Soil Types of a Temperate Forest Ecosystem,” *Soil Biology and Biochemistry* 40, no. 8 (August 2008): 2047–2054, doi:16/j.soilbio.2008.04.015; Sille Teiter and Ülo Mander, “Emission of N<sub>2</sub>O, N<sub>2</sub>, CH<sub>4</sub>, and CO<sub>2</sub> from Constructed Wetlands for Wastewater Treatment and from Riparian Buffer Zones,” *Ecological Engineering* 25, no. 5 (December 1, 2005): 528–541, doi:16/j.ecoleng.2005.07.011.

45 Sille Teiter and Ülo Mander, “Emission of N<sub>2</sub>O, N<sub>2</sub>, CH<sub>4</sub>, and CO<sub>2</sub> from Constructed Wetlands for Wastewater Treatment and from Riparian Buffer Zones,” *Ecological Engineering* 25, no. 5 (December 1, 2005): 528–541, doi:16/j.ecoleng.2005.07.011; Ülo Mander et al., “Assessment of Methane and Nitrous Oxide Fluxes in Rural Landscapes,” *Landscape and Urban Planning* 98, no. 3–4 (December 30, 2010): 172–181, doi:16/j.landurbplan.2010.08.021; Tjasa Danevcic et al., “Emissions of CO<sub>2</sub>, CH<sub>4</sub> and N<sub>2</sub>O from Southern European Peatlands,” *Soil Biology and Biochemistry* 42, no. 9 (September 2010): 1437–1446, doi:16/j.soilbio.2010.05.004.

46 Aprēķināts atbilstoši metodikai, kas izstrādāta Andis Lazdiņš, Dagnija Lazdiņa, and Gaidis Klāvs, “Preliminary Results of Estimation of Forest Biomass for Energy Potentials in Final Felling Using System Analysis Model,” in

Iespējas	“Meža bioloģiskā daudzveidība ir meža produktivitātes paaugstināšanas un dzīvotspējas pamats” jāņem laukā	Tas ir lozungs.
Iespējas	Iesakū papildināt “Iespēja uzlabot meža ražību izmantojot augstvērtīgu stādāmo materiālu un savlaicīgu mežaudžu kopšanu” ar meža atjaunošanu	Atjaunošana ir pats svarīgākais mežsaimniecības pasākums, ja pavēro mūsu mežu vecumstruktūru.
Iespējas	Jāņem laukā “Dzeramā ūdens resursu izsīkšanas (piem. Latgalē) novēršana rekultivējot purvus (ūdens līmeņa pacelšanas rezultātā apkaimē tiek atjaunoti dzeramā ūdens resursi)”	Šis apgalvojums neizriet no situācijas analīzes un tam būs gūti atrast pamatojumu. To nevar minēt kā iespēju. Purvi ir buferis, kas aizkavē plūdu rašanos, kas ir reāls saimniecisks ieguvums lauksaimniekiem, bet apgalvojumam par dzeramā ūdens resursiem nepieciešams nopietns zinātnisks pamatojums.
Iespējas	Tekstā “Pieejams vērā ņemams atjaunojamo energoresursu potenciāls attiecībā uz ūdens, biomasas un vēja enerģiju” biomasa jāliek pirmajā vietā	Atbilstoši faktiskajam potenciālam
Draudi	tekstu “Nopietni klimata pārmaiņu indikatori (piem. parādās dzīvnieku un augu sugas, kuras agrāk bija sastopamas tikai uz dienvidiem no Latvijas)” precizēt vai sadalīt 2 daļās – jaunas sugas, kas liecina, ka klimata izmaiņas notiek, un parādās jauni kaitēkļi vai pieaug to agresivitāte, apdraudod mežus un sējumus <sup>47</sup>	
Draudi	Jādzēš teksts “Izmešu līmeņa paaugstinšanās (40 - 100t CO <sub>2</sub> /ha gadā) aizvien intensīvāka kūdras sadalīšanās procesā klimata pārmaiņu rezultātā (pastiprināts UV-B zonas starojums)”	Tik lielas emisijas varētu būt Indonēzijā. Pie mums tās ir maks. 4 tonnas CO <sub>2</sub> ha <sup>-1</sup> no susinātām kūdras atradnēm <sup>48</sup> , kā arī teritorijām ar svārstīgu gruntsūdens līmeni uz organiskām augsnēm. Lielākais posts ir metāna emisijas teritorijās ar augstu gruntsūdens līmeni (purvi, meži

Proceedings of the International Scientific Conference (presented at the Renewable energy and energy efficiency, Jelgava: Latvia University of Agriculture, 2012), 156–162.

47 LETA, “Kaitēkļi Nograuž Kokiem Lapas Turpat 40 Hektāru Platībā,” ReKurZeme, 2008, [http://www.rekurzeme.lv/portals/liepaja/raksts.html?xml\\_id=3970](http://www.rekurzeme.lv/portals/liepaja/raksts.html?xml_id=3970); VALSTYBINĒ MIŠKŪ TARNYBA, “Netikrasis eglinis skydamaris (Physokermes piceae Schrank.)” (VALSTYBINĒ MIŠKŪ TARNYBA - MIŠKO SANITARINĒS APSAUGOS SKYRIUS, 2010); Per-Ola Olsson, Anna Maria Jönsson, and Lars Eklundh, “A New Invasive Insect in Sweden – Physokermes Inopinatus: Tracing Forest Damage with Satellite Based Remote Sensing,” *Forest Ecology and Management* 285, no. 0 (December 1, 2012): 29–37, doi:10.1016/j.foreco.2012.08.003; Andis Lazdiņš, Olga Miezīte, and Arta Bārdule, “Characterization of Severe Damages of Spruce (Picea Abies (L.) H.Karst.) Stands in Relation to Soil Properties,” in *Annual 17th International Scientific Conference Proceedings*, vol. Volume 2 (presented at the Research for Rural Development 2011, Jelgava: Latvia University of Agriculture, 2011), 22–29.

48 Jim Penman, ed., *Good Practice Guidance for Land Use, Land-Use Change and Forestry* (2108 -11, Kamiyamaguchi, Hayama, Kanagawa, Japan: Institute for Global Environmental Strategies (IGES), 2003), <http://www.ipcc-nggip.iges.or.jp>.



		uz dabiski mitrām augsnēm un pārmitras pļavas), kas tiks iekļautas SEG bilancē, sākot no 2013. gada. Domāju, ka šis drauds ir jāņem ārā vai jāpārformulē un jāliek pie iespējām – ir lielas meliorētu purvu platības, kurās nenotiek saimnieciskā darbība, bet turpinās SEG emisijas. Izmantojot šos purvus, emisijas kompensētu fosilā kurināmā sadedzināšanas radītās emisijas
Draudi	Draudiem pieskaitāmas arī lielās SEG emisijas un energoresursu patēriņš	Pieaugoša ražošanas apjoma apstākļos šie rādītāji apdraudēs valsts starptautisko saistību izpildi ietekmes uz klimata mazināšanas un atjaunojamo energoresursu jomā
Draudi	Draudiem pieskaitāms arī CO <sub>2</sub> piesaistes samazinājums mežu vecumstruktūras izmaiņas rezultātā	
476	Informācijas avoti nesniedz skaidru informāciju par meža nozari.	Nepieciešams pievienot informāciju, kāpēc meža nozarē ir vāja sadarbība augstākas pievienotās vērtības un inovatīvu produktu izstrādē, kā arī gatavās produkcijas loģistikai, tirdzniecībai.
478	Nav norādītas korektas atsauces uz informācijas avotiem.	Īpaši vērst uzmanību, lai informācija par pozīciju sniegtu informāciju arī par stāvokli mežsaimniecībā.
479	Precizēt atsauci.	Pozīcija ir pamatota.
483	Precizēt atsauci.	Pozīcija ir pamatota.
490	Precizēt atsauci.	Pozīcija ir pamatota.
491	Precizēt atsauci.	Pozīcija ir pamatota.
493.	Precizēt 164.punkta nozīmi uz pozīciju.	Pozīcija ir pamatota.
499	Nepieciešams papildināt ar atsauci uz mežsaimniecības izglītības līmeni un mežsaimniecību ražīgumu.	Pozīcija ir pamatota.
500	Trūkst atsauces uz informāciju, kas raksturotu arī meža nozarē esošo organizāciju darbību.	Pozīcija ir pamatota.
506	Precizēt atsauci.	Pozīcija ir pamatota.
516	Nav sniegtas atsauces uz meža nozari.	Pozīcija ir pamatota.

## 4. PIELIKUMS INTERVIJAS UN APRAKSTI PAR SADARBĪBU AR PARTNERIEM

### 1. Intervijas ar pārtikas nozares iesaistītajām pusēm

#### Intervija ar Latvijas Piensaimnieku Centrālā Savienības pārstāvi

Vārds, uzvārds: Jānis Šolks  
Amats: valdes priekšsēdētājs

*Vai ZM ir iesaistījusi Jūsu organizāciju LAP 2014-2020 izstrādē kā ieinteresēto pusi saistībā ar pārtikas nozari?*

Tieši neesam iesaistīti LAP 2014-2020 izstrādē. Saņemam caur Lauksaimnieku organizāciju sadarbības padomi informāciju par nākamā perioda programmu. Mēģinām arī sniegt priekšlikumus, taču pagaidām nezinām, vai kas ir ņemts vērā.

#### Intervija ar Latvijas Pārtikas uzņēmumu federācijas pārstāvi

Vārds, uzvārds: Ligita Turnere  
Amats: valdes locekle

*Vai ZM ir iesaistījusi Jūsu organizāciju LAP 2014-2020 izstrādē kā ieinteresēto pusi saistībā ar pārtikas nozari?*

Jā, ZM ir konsultējusies un iesaistījusi mūsu organizāciju LAP 2014-2020 izstrādē. Esam piedalījušies kopīgā sēdē un sēdes protokolā ir ietverti arī mūsu priekšlikumi.

#### Intervija ar Latvijas Gaļas ražotāju un gaļas pārstrādātāju asociācijas pārstāvi

Vārds, uzvārds: Jānis Zutis  
Amats: izpilddirektors

*Vai ZM ir iesaistījusi Jūsu organizāciju LAP 2014-2020 izstrādē kā ieinteresēto pusi saistībā ar pārtikas nozari?*

Neesam tikuši vispār iesaistīti konsultāciju procesā un neesam informēti par LAP 2014-2020 izstrādes procesu.

#### Intervija ar Latvijas Maiznieku biedrības pārstāvi

Vārds, uzvārds: Dace Evaradsone-Rimma  
Amats: izpilddirektore

*Vai ZM ir iesaistījusi Jūsu organizāciju LAP 2014-2020 izstrādē kā ieinteresēto pusi saistībā ar pārtikas nozari?*

Saistībā ar šo dokumentu esam iesaistīti procesā pastarpināti, caur Latvijas Pārtikas uzņēmumu federāciju, jo esam tās biedri.

### 2. Interviju rezultātu apkopojums par ieinteresēto pušu iesaisti vides jautājumos LAP 2014-2020 veidošanā

Lai noskaidrotu ieinteresēto pušu viedokli *Ex-ante* ziņojuma sagatavošanas gaitā tika aptaujāti vairāki ieinteresēto pušu pārstāvji – A. Briedis (LDF), G. Norkārkliis (LBLA), I. Mendziņa (VARAM), S. Rūsiņa (LBB), O. Nikodemus (ĢZZF), A. Lagzdīņš (LLU), O. Keišs (LOB). Kopumā tika izteikts viedoklis, ka esošā komunikācija ar ieinteresētajām pusēm līdz šim nav bijusi pietiekama. Lai gan atsevišķas tikšanās tika organizētas un tajās dažādas ieinteresētās puses bija pārstāvētas, visi aptaujātie atzina, ka pati diskusija par situācijas izvērtējumu, SVID analīzi un pasākumiem nav bijusi pietiekami plaša. Līdzšinējā diskusijā nav bijuši pietiekami iesaistīti zinātnes pārstāvji, t.i. zinātnieki saistībā ar augsnes apsaimniekošanu, virszemes ūdensobjektu aizsardzību, ekoloģiju. Vērtējot ieinteresēto pušu sastāvu, trīs aptaujātie atzīmēja, ka, piemēram,

sanāksmes par vides maksājumiem bija ļoti plaši apmeklētas un vides organizācijas pat tajās bija mazākumā. Notikušas arī citas sanāksmes, t.sk. par vides maksājumiem, kurās galvenokārt piedalījušies tikai LOSP pārstāvji un vides NVO par to uzzinājušas no citiem avotiem nevis no ZM. Jo īpaši tika uzsvērts, ka netika izveidota vairākās sanāksmēs pieminētā darba grupa saistībā ar Agrovides pasākumiem, jo tajā vislabāk būtu iespējams izdiskutēt aktuālos jautājumus. Arī līdz šim ieinteresētajām pusēm izsūtītie materiāli nav bijuši pietiekami, lai kvalitatīvi sagatavotos sanāksei un iesaistītos diskusijā tās laikā. Trīs aptaujātie atzina, ka patlaban rodas priekšstats, ka LAP tiek izstrādāts no otra gala, t.i. sadalot pieejamos līdzekļus, taču pirms tam nenosakot un neizdiskutējot prioritātes. Līdz šim izteiktie priekšlikumi daļēji ir ņemti vērā, tomēr publiski pieejamu materiālu trūkums par LAP 2014-2020 aprūtināto novērtēt. Liela daļa izteikto priekšlikumu tā arī nav tikuši ņemti vērā, piemēram, ka Agrovides pasākumu klāstam jābūt plašākam, MLA vairāk jāvirza uz vides mērķu sasniegšanu, jāiekļauj meža vides maksājumi u.tml. Attiecībā par diskusijām sanāksmēs ZM tika minēts, ka nesaprotams ir tas, kāpēc priekšlikumi nereti tiek izteikti un pēc tam arī pat akceptēti bez padziļinātas analīzes (piem., kādas izmaiņas tie radīs, uz kādām platībām attieksies, cik atbalsta saņēmēji varēs izpildīt attiecīgos kritērijus u.tml.). Divi aptaujātie atzina, ka no ZM puses netiek pievērsta uzmanība iepriekšējiem lēmumiem un solījumiem saistībā ar vides maksājumiem. Kopumā tika atzīts, ka vides aspekti līdz šim nav tikuši apspriesti pietiekamā apjomā un kā nepieciešamākais risinājums tika minēts steidzama darba grupas izveide. Divi aptaujātie arī atzina, ka zināmas problēmas rada tas, ka joprojām nav apstiprināti vairāki LAP saistošie dokumenti EK, līdz ar to neskaidrība tādos jautājumos kā I. pīlāra finansējuma sadales principi u.c. rada arī daudzas neskaidrības saistībā ar II. pīlāra t.s. vides maksājumiem.

### 3. Intervijas ar sadarbības partneriem

#### Intervija ar Latvijas Kokrūpniecības federācijas pārstāvi

Vārds, uzvārds: Ieva Erele

Amats: izpilddirektora asistente

- *Vai Zemkopības ministrija Jūsu pārstāvošo organizāciju ir aicinājusi iesaistīties LAP 2014-2020 sagatavošanas procesā un diskusijā par plānotajiem pasākumiem?*
- *Vai Zemkopības ministrija ir jautājusi Jūsu viedokli par plānotajiem pasākumiem, t.sk. par izpildes kritērijiem, mērķiem un paredzēto finansējumu?*
- *Atzīmējiet par kuriem no pasākumiem Jūsu pārstāvošā organizācija ir izteikusi viedokli Zemkopības ministrijai un vai jūsu viedoklis ir ņemts vērā.*

Latvijas Kokrūpniecības federācija sniedz apstiprinošas atbildes uz minētajiem jautājumiem.

#### Intervija ar Pasaules Dabas fonda pārstāvi

Vārds, uzvārds: Jānis Rozītis

Amats: direktors, meža programmas vadītājs

- *Vai Zemkopības ministrija Jūsu pārstāvošo organizāciju ir aicinājusi iesaistīties LAP 2014-2020 sagatavošanas procesā un diskusijā par plānotajiem pasākumiem?*

Daļēji.

Komentārs: Līdzšinēji ZM ir piedāvājis vides organizācijām savus sagatavotos pasākumus un nav centusies uzklaut vides nevalstisko organizāciju viedokļus (sanāksme 28/02). Taču diskusiju process nav bijis demokrātisks un atvērts vides interešu grupai, ZM nav iesaistījusi organizāciju LAP 2014-2020 sagatavošanas procesā un diskusijā par plānotajiem pasākumiem. Nav notikusi pilnvērtīga diskusija ar vides nevalstiskām organizācijām par mērķiem, nepieciešamajiem pasākumiem vides stāvokļa uzlabošanai meža ekosistēmā.

- *Vai Zemkopības ministrija ir jautājusi Jūsu viedokli par plānotajiem pasākumiem, t.sk. par izpildes kritērijiem, mērķiem un paredzēto finansējumu?*

Nē.

Komentārs: ZM ir piedāvājis vides organizācijām tikai savus sagatavotos pasākumus un nav centusies uz klausīt vides nevalstisko organizāciju viedokļus (sanāksme 28/02).

- *Atzīmējiet par kuriem no pasākumiem Jūsu pārstāvošā organizācija ir izteikusi viedokli Zemkopības ministrijai un vai jūsu viedoklis ir ņemts vērā.*

Pasākums	Jā	Nē	Ja daļēji, kas, Jūsaprāt, nav ņemts vērā
Ieguldījumi meža ekosistēmu noturības un ekoloģiskās vērtības uzlabošanai		X	Nav saprotama šī pasākuma satura atbilstība pasākuma būtībai. Pasākums nepārprotami balstīts uz ekonomiskām interesēm, meža ekonomiskās vērtības paaugstināšanu (precīzāk, koksnes resursu apjomu ieguvī), atsevišķām sadaļām nonākot pat klajā pretrunās ar bioloģiskās daudzveidības saglabāšanas pasākumiem
Infrastruktūra, kas saistīta ar lauksaimniecības un mežsaimniecības attīstību un pielāgošanu (attiecīgi ar mežsaimniecības attīstību)		X	Nav izprotama pasākumu iekļaušana LAP 2014-2020 un sabiedriskā finansējuma izmantošana pasākumiem, kas nodara būtisku kaitējumu dažādam ekosistēmām. Mūsu organizācija uzskata, ka nav atbalstāma: - jaunu hidromeliorācijas sistēmu vai to posmu izveide. - hidromeliorācijas sistēmu renovācija un rekonstrukcija Natura 2000 teritorijās un citās īpaši aizsargājamās dabas teritorijās, mikroliegumos, īpaši aizsargājamās biotopos, DMB, to buferzonās un potenciālajos DMB, īpaši aizsargājamo sugu atradnēs un bioloģiski vērtīgos zālajos, ES Biotopu direktīvas īpaši aizsargājamo biotopu sarakstā iekļautajos biotopos. Izņēmuma gadījumi būtu ekspertu slēdzieni, dabas aizsardzības plāni. - ceļu būvniecība un rekonstrukcija Natura 2000 teritoriju un citu īpaši aizsargājamo dabas teritoriju rezervāta, stingrā režīma, regulējamā režīma, dabas lieguma un dabas parka zonās, īpaši aizsargājamās biotopos (iekļauti Latvijas vai ES Biotopu direktīvas īpaši aizsargājamo biotopu sarakstā), DMB, to buferzonās un potenciālajos DMB, īpaši aizsargājamo sugu atradnēs un bioloģiski vērtīgos zālajos Izņēmuma gadījumi būtu ekspertu slēdzieni, dabas aizsardzības plāni. Izmantojot sabiedrisko finansējumu un veicot hidromeliorācijas objektu renovāciju vai rekonstrukciju: - jāapzina potenciālie riski bioloģiskās daudzveidības saglabāšanai, tai skaitā īpaši aizsargājamiem biotopiem, īpaši aizsargājamām sugu atradnēm un bioloģiski vērtīgiem zālājiem, kā arī dabiskajām regulētajām ūdenstecēm. - jāplāno pasākumi, lai samazinātu nosēdumu un biogēno elementu ieplūdi no hidromeliorācijas sistēmām dabiskajās ūdenstilpēs un ūdenstecēs. - jāveic restaurējoši un kompensējoši pasākumi (piemēram, pārmitro mežu, upju dabisko gultņu atjaunošanai, īpaši aizsargājamo biotopu aizsardzībai), ja tas nepieciešams, lai

		mazinātu risku. Nepieciešams paredzēt pasākumus agrākās hidromeliorācijas radīto seku novēršanai.
Vides pasākumi (apakšaktivitāte: Natura 2000 maksājumi meža īpašniekiem)	X	Atbalstīta maksājumu diferencēšana atkarībā no koksnes resursu ieguves aprobežojumiem vai modeļu nosacījumiem (kailcirte/nekailcirte).

- *Sniedziet rekomendācijas, kas būtu, Jūsaprāt, uzlabojams LAP 2014-2020 pasākumos, lai sasniegtu maksimāli iespējamo tā atdevi? (ne vairāk kā 600 rakstu zīmes).*

1. Jābūt pilnvērtīgai diskusijai par mērķiem un pasākumu kompleksi ar vides interešu grupu.
2. Steidzami pārskatāms pasākums „Ieguldījumi meža ekosistēmu noturības un ekoloģiskās vērtības uzlabošanai”, tur iekļaujot iepriekšēja periodā izstrādātos Meža vides maksājumu pasākumus, kā arī vienojoties par citiem pasākumiem, lai nodrošinātu atbalstu bioloģiskās daudzveidības saglabāšanas pasākumu īstenošanai.

#### Intervija ar Latvijas Dabas fonda pārstāvi

Vārds, uzvārds: Andrejs Briedis

Amats: Lauku attīstības politikas eksperts

- *Vai Zemkopības ministrija Jūsu pārstāvošo organizāciju ir aicinājusi iesaistīties LAP 2014-2020 sagatavošanas procesā un diskusijā par plānotajiem pasākumiem?*

Jā

Komentārs: LDF pārstāvji piedalījās diskusijā par mežsaimniecības pasākumiem jaunajā LAP 2013. gada 28. februārī, kas līdz šim ir bijusi vienīgā diskusija. Pasākumā galvenokārt tika diskutēts par paredzēto finansējumu un nopietnas diskusijas par izpildes kritērijiem un mērķiem nav bijušas.)

- *Vai Zemkopības ministrija ir jautājusi Jūsu viedokli par plānotajiem pasākumiem, t.sk. par izpildes kritērijiem, mērķiem un paredzēto finansējumu?*

Nē

Komentārs: tiešā veidā ZM savu viedokli par plānotajiem pasākumiem saistībā ar mežsaimniecību nav jautājusi. LDF ir nosūtījusi ZM vairākas vēstules ar priekšlikumiem par jaunā LAP sagatavošanu, taču oficiālas atbildes nav saņemtas.

- *Atzīmējiet par kuriem no pasākumiem Jūsu pārstāvošā organizācija ir izteikusi viedokli Zemkopības ministrijai un vai jūsu viedoklis ir ņemts vērā.*

Pasākums	Jā	Nē	Ja daļēji, kas, Jūsaprāt, nav ņemts vērā
Ieguldījumi meža ekosistēmu noturības un ekoloģiskās vērtības uzlabošanai		X	Esošajā redakcijā pasākums ir <u>vērsts uz meža ekonomiskās vērtības paaugstināšanu</u> privātos meža īpašumos un tā saturs neatbilst tā būtībai. Neviens no piedāvātajiem apakš-pasākumiem – nedz (1) jaunaudžu kopšana (sastāva kopšana mākslīgi un dabiski atjaunotās un ieaudzētās mežaudzēs) un atzarošana, nedz (2) mazvērtīgo mežaudžu nomaiņa (ietver mazvērtīgu mežaudžu nomaiņu neproduktīvu mežaudžu aizstāšanu ar produktīvām audzēm) un (3) Valdošās koku sugas nomaiņa pāraugušās apšu un baltalkšņu audzēs <u>nav saistāms ar meža ekosistēmu ekoloģiskās</u>

			<p>vērtības uzlabošanu un tie ir vērsti uz meža ekonomiskās vērtības palielināšanu. Neskatoties uz ZM apgalvojumiem, ka šie pasākumi uzlabos ogļskābās gāzes (CO2) piesaisti, pat ja tā būtu, ogļskābās gāzes kā siltumnīcas efekta viena no izraisītājiem piesaistes pasākumi nedrīkst būt pretrunā ar bioloģiskās daudzveidības saglabāšanas mērķiem Eiropas Savienībā. Turklāt, paredzētie pasākumi nenodrošina nozīmīgu CO2 piesaistes pieaugumu, tādēļ drīzāk vērtējami negatīvi un bioloģisko daudzveidību samazinoši, īpaši pāraugušās apšu audzēs.</p>
Meža ieaudzēšana	X		<p>Latvija atrodas boreonemorālajā reģionā, kur mežs ir dabiskās sukcesijas gala stadija. Tas strauji attīstās gandrīz jebkurā dabiskajiem procesiem atstātā teritorijā. Aizvadītajos divos gadu desmitos šādas dabiskās apmežošanās rezultātā uz lauksaimniecības zemju rēķina bez jebkāda papildu atbalsta mežu platības ir palielinājušās par vismaz 10% no valsts teritorijas un šis process turpinās, bet gadsimta perspektīvā mežu aizņemtās platības ir vairāk nekā dubultojušās. Turklāt dabiskā veidā atjaunojies mežs no bioloģiskās daudzveidības viedokļa būs vērīgāks nekā mākslīgi veidots. Tādējādi šī pasākuma nepieciešamība Latvijas apstākļos nekādi nav pamatojama no vides vai ainavas saglabāšanas viedokļa. Gluži pretēji – tā īstenošana apdraud ar atklātām ainavām saistītās sugas, aizsargājamās zālāju biotopus un augstas dabas vērtības lauksaimniecības zemju platības. Izņēmums varētu būt atsevišķi intensīvas lauksaimniecības rajoni, kuros meža fragmentu ieviešana būtu pienesums dabas daudzveidībai, taču pašlaik programma nav orientēta uz intensīvas lauksaimniecības vidi. Pašreizējā formā šis pasākums nepārprotami ir tīrs mežsaimniecības biznesu atbalstošs pasākums, kas nepamatoti tiek apmaksāts no 2. ass līdzekļiem.</p>
Infrastruktūra, kas saistīta ar lauksaimniecības un mežsaimniecības attīstību un pielāgošanu (attiecīgi ar mežsaimniecības attīstību)	X		<p>LAP nav pieļaujama tādu pasākumu iekļaušana, kas nodara kaitējumu videi, samazina bioloģisko daudzveidību vai degradē lauku ainavu. Nav pieļaujama sabiedriskā finansējuma izmantošana:</p> <ol style="list-style-type: none"> <li>1) Jaunu, vēl nenosusinātu platību nosusināšanai;</li> <li>2) Nav atbalstāma arī meliorācijas sistēmu atjaunošana Natura 2000 teritorijās un citās īpaši aizsargājamās dabas teritorijās, kā arī to buferzonās, ja vien tas nav vajadzīgs īpaši aizsargājama dabas objekta uzturēšanai un tas ir paredzēts teritorijas dabas aizsardzības plānā.</li> <li>3) Gadījumos, kad tiek atbalstīta meliorācijas objektu renovācija vai rekonstrukcija, nepieciešams obligāti paredzēt pasākumus augu barības elementu noteces mazināšanai un ūdens kvalitātes uzlabošanai (piem., nosēddīķu, mākslīgu mitrāju izveide).</li> <li>4) Natura 2000 teritorijās un citās ĪADT, nav atbalstāma meža jaunu ceļu būve, kā arī esošu meža ceļu renovācija un rekonstrukcija, ja vien tas nav nepieciešams biotopu apsaimniekošanai un tas ir paredzēts teritorijas dabas aizsardzības plānā.</li> </ol>

			Nākamajā plānošanas periodā vismaz atsevišķu pilotprojektu veidā ir nepieciešams finansēt nosusināto mežu atjaunošanas projektus. Nepieciešams paredzēt atbalstu agrākās meliorācijas radīto seku novēršanai, t.sk. upju dabiskā tecējuma atjaunošanai.
Vides pasākumi (apakšaktivitāte: Natura 2000 maksājumi meža īpašniekiem)	X		ZM ir solījusi, ka jaunajā LAP tiks veikta Natura 2000 maksājuma diferenciācija atkarībā no saimnieciskās darbības aprobežojuma.

- Sniedziet rekomendācijas, kas būtu, Jūsaprāt, uzlabojams LAP 2014-2020 pasākumos, lai sasniegtu maksimāli iespējamo tā atdevi? (ne vairāk kā 600 rakstu zīmes).

Ierobežota finanšu un cilvēkresursu pieejamības dēļ jaunajā LAP 2014-2020 ir nepieciešams pildīt līdz šim panāktās vienošanās par LAP pasākumu uzlabošanu un ieviešanu, par kuriem ir lēmusi LAP Uzraudzības komiteja:

- 2011. gada 21. jūnijā sēdē par „Meža vides maksājumu” konkrētu ieviešanas nosacījumu un kritēriju izstrādi Lauku atbalsta dienesta vadībā ([http://www.zm.gov.lv/doc\\_upl/21062011\\_protokols.pdf](http://www.zm.gov.lv/doc_upl/21062011_protokols.pdf)).
- 2011. gada 9. decembra sēdē par Natura 2000 meža īpašniekiem atbalsta maksājuma diferenciāciju ([http://www.zm.gov.lv/doc\\_upl/Protokols09122011.pdf](http://www.zm.gov.lv/doc_upl/Protokols09122011.pdf)).

#### Intervija ar Jauno Zemnieku kluba pārstāvi

- Vai Zemkopības ministrija Jūsu pārstāvošo organizāciju ir aicinājusi iesaistīties LAP 2014-2020 sagatavošanas procesā un diskusijā par plānotajiem pasākumiem?

Jā

- Vai Zemkopības ministrija ir jautājusi Jūsu viedokli par plānotajiem pasākumiem, t.sk. par izpildes kritērijiem, mērķiem un paredzēto finansējumu?

Jā

- Atzīmējiet par kuriem no pasākumiem Jūsu pārstāvošā organizācija ir izteikusi viedokli Zemkopības ministrijai un vai jūsu viedoklis ir ņemts vērā.

Pasākums	Jā	Nē	Ja daļēji, kas, Jūsaprāt, nav ņemts vērā
Meža ieaudzēšana	x		Daļēji ņemts vērā viedoklis par LIZ apmežošanu

- Sniedziet rekomendācijas, kas būtu, Jūsaprāt, uzlabojams LAP 2014-2020 pasākumos, lai sasniegtu maksimāli iespējamo tā atdevi? (ne vairāk kā 600 rakstu zīmes).

Uzskatām, ka jāuzlabo esošo meža platību ekonomiskā vērtība, nevis jāapmežo jaunas platības.

#### Intervija ar Baltijas Vides foruma pārstāvi

Vārds, uzvārds: Kristīna Veidemane

Amats: vides eksperte, projektu vadītāja

- Vai Zemkopības ministrija Jūsu pārstāvošo organizāciju ir aicinājusi iesaistīties LAP 2014-2020 sagatavošanas procesā un diskusijā par plānotajiem pasākumiem?

Jā

- *Vai Zemkopības ministrija ir jautājusi Jūsu viedokli par plānotajiem pasākumiem, t.sk. par izpildes kritērijiem, mērķiem un paredzēto finansējumu?*

Jā

- *Atzīmējiet par kuriem no pasākumiem Jūsu pārstāvošā organizācija ir izteikusi viedokli Zemkopības ministrijai un vai jūsu viedoklis ir ņemts vērā.*

Mūsu organizācija nav izteikusi viedokli par LAP pasākumiem saistībā ar mežiem, tāpēc arī nevaram aizpildīt zemāk esošo tabulu.

- *Sniedziet rekomendācijas, kas būtu, Jūsaprāt, uzlabojams LAP 2014-2020 pasākumos, lai sasniegtu maksimāli iespējamo tā atdevi? (ne vairāk kā 600 rakstu zīmes).*

Ņemot vērā lielo slodzi, ko rada mežu izciršana pēdējo gadu laikā, LAP būtu jāietver pasākumi meža ekoloģiskās vērtības uzlabošanai. Konkrētu viedokli būtu jāprasa meža ekosistēmas speciālistiem.

#### Intervija ar Lauksaimniekus Organizāciju Sadarbības Padomes pārstāvi

Vārds, uzvārds: Indra Cimermane

Amats: izpilddirektore

- *Vai Zemkopības ministrija Jūsu pārstāvošo organizāciju ir aicinājusi iesaistīties LAP 2014-2020 sagatavošanas procesā un diskusijā par plānotajiem pasākumiem?*

Jā

Komentārs: tiek skatīti lielie bloki, summas un par visiem LAP pasākumiem kopumā, konkrēti pa mežu pasākumiem nē.

- *Vai Zemkopības ministrija ir jautājusi Jūsu viedokli par plānotajiem pasākumiem, t.sk. par izpildes kritērijiem, mērķiem un paredzēto finansējumu?*

Jā

Komentārs: tiek skatīti lielie bloki, summas un par visiem LAP pasākumiem kopumā, konkrēti pa mežu pasākumiem nē.

- *Atzīmējiet par kuriem no pasākumiem Jūsu pārstāvošā organizācija ir izteikusi viedokli Zemkopības ministrijai un vai jūsu viedoklis ir ņemts vērā.*

Komentārs: šobrīd darba grupās tiek skatīts LAP 2014-20. KOPUMĀ, atdalīti pa mežiem vēl netiek strādāts. Līdz ar to viedokļi nav

#### Intervija ar Latvijas Meža Īpašnieku biedrības pārstāvi

Vārds, uzvārds: Arnis Muižnieks

Amats: valdes priekšsēdētājs

- *Vai Zemkopības ministrija Jūsu pārstāvošo organizāciju ir aicinājusi iesaistīties LAP 2014-2020 sagatavošanas procesā un diskusijā par plānotajiem pasākumiem?*

Jā

- *Vai Zemkopības ministrija ir jautājusi Jūsu viedokli par plānotajiem pasākumiem, t.sk. par izpildes kritērijiem, mērķiem un paredzēto finansējumu?*

Jā

- *Atzīmējiet par kuriem no pasākumiem Jūsu pārstāvošā organizācija ir izteikusi viedokli Zemkopības ministrijai un vai jūsu viedoklis ir ņemts vērā.*



Pasākums	Jā	Nē	Ja daļēji, kas, Jūsaprāt, nav ņemts vērā
Mežsaimniecības ražošanas potenciāla atjaunošana un preventīvu pasākumu ieviešana	X		
Ieguldījumi meža ekosistēmu noturības un ekoloģiskās vērtības uzlabošanai	X		
Meža ieaudzēšana	X		Meža nozares darba grupa norādīja, ka šā pasākuma ietvaros jābūt atbalstam vismaz 30 tūkstošu hektāru neizmantoto mazražīgo zemju pārvēršanai par ražojošām mežaudzēm, kā liecina ZM diskusijā iegūtā informācija, atbalsts varētu būt pieejams tikai 12-15 tūkstošu hektāru apguvei ražojošo mežsaimniecisko platību kontekstā.
Infrastruktūra, kas saistīta ar lauksaimniecības un mežsaimniecības attīstību un pielāgošanu (attiecīgi ar mežsaimniecības attīstību)	X		
Vides pasākumi (apakšaktivitāte: Natura 2000 maksājumi meža īpašniekiem)	X		Maksājumiem paredzētā summa ir absolūti nepietiekam, lai nodrošinātu maksājumus kaut vai 2007.-2013.gada līmenī, ņemot vērā ka šajā periodā ir pieteikta mazāk kā puse no platībām, kuras varēja pretendēt uz kompensāciju, taču paredzot maksājumu diferenciāciju un pieteikto platību pieaugumu, apakšaktivitātei plānotais finansējums ir neadekvāti mazs.
Ražotāju grupas (attiecīgi par meža nozares pakalpojumu kooperatīviem)	X		

**- Sniedziet rekomendācijas, kas būtu, Jūsaprāt, uzlabojams LAP 2014-2020 pasākumos, lai sasniegtu maksimāli iespējamo tā atdevi? (ne vairāk kā 600 rakstu zīmes).**

Pasākumu “Ieguldījumi meža ekosistēmu noturības un ekoloģiskās vērtības uzlabošanai” ietvaros realizējamai jaunaudzju kopšanai atbalsts jāpiešķir vadoties nevis no audzes vidējā augstuma, kas ir grūti administrējams kritērijs, kurš var būtiski mainīties pat dažu mēnešu laikā, bet gan no audzes vecuma, kas ir fiksēts Meža valsts reģistrā.

Pasākumā “Meža ieaudzēšana” janosaka kritēriji tām platībām, kurās ieaudzēšanu var veikt, piemēram- platības, kur auglība 30 balles un zemāka, kūdrāji, platības kur erozijas koeficients ir e2 vai e3.

Natura 2000 maksājumi meža īpašniekiem- jāveic maksājuma diferencēšana atkarībā no aprobežojumu smaguma, maksājumam jābūt taisnīgākam un reālos zaudējumus sedzošam- aizliegta mežsaimnieciskā darbība- vismaz LVL110/ha gadā, aizliegta galvenā cirte un kopšana vismaz LVL110/ha gadā, aizliegta galvenā cirte- vismaz LVL90/ha gadā, aizliegta kailcirte – vismaz LVL30 ha/gadā.

Piezīme\*: ar Latvijas Meža Īpašnieku biedrības valdes priekšsēdētāju Arni Muižnieku ir notikusi individuāla tikšanās, kurā tā pārstāvēja arī reģionālo apvienību viedokli. Intervijas laikā tika plašāk apskatīti pasākumi, kuri saistīti ar meža īpašniekiem kā tiešajiem potenciālā labuma ieguvējiem.

---